

OUTDOOR & COLLECTION

EDITION 2026



 **BÖKER**

EUR 7,95

1 | BÖKER M4 SHERMAN DAMAST ROSE GOLD

Das Böker M4 Sherman-Damast Rose Gold ist mehr als nur ein Messer; es ist eine Hommage an den legendären M4 Sherman Panzer, eines der bekanntesten Militärfahrzeuge der Geschichte. Der M4 Sherman wurde 1940 entworfen und spielte eine entscheidende Rolle im Zweiten Weltkrieg, wo er auf allen großen Schlachtfeldern eingesetzt wurde – nicht nur von den Vereinigten Staaten, Kanada, Großbritannien, Frankreich, China und sogar der Sowjetunion. Zwischen 1942 und 1945 wurden fast 50.000 M4 Shermans produziert, und sie blieben bis 1957 im Einsatz. Der Sherman Panzer war bekannt für seine Infanterie-Unterstützung, Angriffsfähigkeit und Verstärkung der Verteidigung und stellte einen Wendepunkt in der Kriegsführung dar. Das Böker M4 Sherman-Damast Rose Gold ehrt dieses ikonische Fahrzeug und verbindet handwerkliche Kunst mit historischer Bedeutung. Zusammen mit dem Americans in Wartime Museum in Virginia haben wir es geschafft, ein einzigartiges Stück Geschichte zu bewahren. Das Messer ist mit einer Damastklinge ausgestattet, die aus Materialien gefertigt ist, die aus restaurierten M4 Sherman Panzern stammen. Der komplexe 80-Lagen Damast wird von dem renommierten Schmied Chad Nichols im Customized Ladder Muster handgeschmiedet. Dieses einzigartige Muster erinnert an die Panzerspuren, die der M4 Sherman mit seinen Ketten auf dem Boden hinterließ und symbolisiert den historischen Einfluss des Shermans auf den Kriegsverlauf. Zusätzlich verfügt dieses Sondermodell über eine Roségold-Beschichtung auf der Klinge, dem Clip und den Schrauben, was dem Messer ein besonders elegantes Finish verleiht. Das Einhand-Taschenmesser lässt sich wahlweise per Flipper oder Daumenpin mühelos öffnen und wird mit einem stabilen Frame Lock gesichert. Der Hinderer Lock-Stop schützt vor Überdehnung des Verschlusses und sorgt für zusätzliche Haltbarkeit. Das Design des Messers selbst ist eine Hommage an den M4 Sherman Panzer. Die Klingennachsschraube ist dem charakteristischen Hauptantriebszahnrad des Panzers nachempfunden, und der Griff besteht aus einer Kombination von Titan und Carbon, was nicht nur für ein modernes, leichtes Handling sorgt, sondern dem Messer eine außergewöhnliche Ästhetik und hervorragende Haltbarkeit verleiht. Das Sammlermesser ist mit einer Fangriemenöse und einem Deep-Carry Tip-Up Clip ausgestattet, sodass es komfortabel und diskret getragen werden kann. Handgefertigt in der Böker Messer-Manufaktur Solingen, ist diese limitierte Sonderauflage auf nur 500 Exemplare weltweit ein exklusives Sammlerstück, das mit einem Echtheitszertifikat und einer individuellen Seriennummer geliefert wird. Das Messer wird in einem eleganten Schwebedisplay präsentiert, das die Besonderheit dieses außergewöhnlichen Modells unterstreicht. Ges. 17,8 cm. Kl. 7,5 cm. Stärke 3,6 mm. Gew. 95 g.

Art.-Nr. 110118DAM € 699,-



NEU

1 | Böker M4 Sherman
Damast Rose Gold.
€ 699,-

LIMITIERT AUF
500 EXEMPLARE



BÖKER MANUFAKTUR SOLINGEN

BÖKER

Die Böker Messer-Manufaktur Solingen ist ein inhabergeführtes Familienunternehmen, das von den Geschwistern Carsten Felix-Dalichow und Kirsten Schulz-Dalichow geleitet wird.



Liebe Böker Kunden,

seit mehr als 155 Jahren schlägt unser Herz in Solingen – hier, wo Tradition und Handwerkskunst Hand in Hand gehen. Als familiengeführtes Unternehmen setzen wir auf Kompetenz, Innovation und Leidenschaft, um für Sie außergewöhnliche Messer zu schaffen, die gleichermaßen Funktionalität, Ästhetik und Hingabe mit unseren Werten vereinen.

In diesem Katalog möchten wir Ihnen nicht nur unsere neuesten Produkte vorstellen, sondern auch die Menschen zeigen, die hinter Böker stehen: ein engagiertes Team, das mit Herzblut arbeitet, Neues wagt und gleichzeitig die Tradition lebt. Jedes Messer erzählt eine Geschichte – von der Idee über die Fertigung bis in Ihre Hände.

Der US-amerikanische Messer-Designer Lucas Burnley konnte bereits mit vielen seiner Entwürfe Geschichte schreiben und eröffnet mit dem Böker Damast Jahresmesser 2026 (S. 35) ein weiteres Kapitel. Das Erfolgsmodell Kihon Bifold trägt in dieser besonderen limitierten Sammleredition eine edle Damast-Klinge und wird durch einen atemberaubenden Carbon-Griff vervollständigt.

Spannende Neuigkeiten gibt es auch im Bereich der Automatikmesser: Da die beiden Modelle Böker Urban Trapper NonLock 42 (S. 11) und Böker Plus Kalashnikov Nonlock 42 (S. 159) keine Klingennarretierung aufweisen, gelten diese Modelle laut Einstufung durch das BKA rechtlich gesehen weder als Springmesser noch als Einhandmesser und dürfen somit auch im Alltag geführt werden.

Auch Outdoor-Enthusiasten kommen voll auf ihre Kosten. Mit dem kompakten M.U.K. Orange (S. 133) oder dem kraftstrotzenden Overnighter (S. 135) wird jeder Ausflug ins Grüne zum unvergesslichen Abenteuer.

Ihre Reise, Ihr Böker Messer – authentisch, persönlich und tief in Solingen verwurzelt.

Carsten Felix-Dalichow

Geschäftsführer



Seit 1674



1869 – 1900



1900 – 1924



1924 – 1935



1935 – 1947



1947 – 1974



1974 – 2008



2008 – 2019



2020 – heute



BÖKER

Feinste Jagd- und Sportmesser, außergewöhnliche Sammlermesser und moderne EDC-Messer, gefertigt in Solingen/Deutschland, Denver/USA und Buenos Aires/Argentinien.

| | |
|-------------------------|----|
| EDC-Messer | 9 |
| Sammler- & Damastmesser | 33 |
| Jagd- & Outdoormesser | 51 |
| Küchenmesser | 69 |
| Rasiermesser | 75 |

BÖKER 

Innovative Messerkonzepte für jede Anwendung – entwickelt in Zusammenarbeit mit führenden Messerexperten weltweit. Deutsche Ingenieurskunst, gefertigt in Taiwan, China und den USA.

| | |
|-------------------------|-----|
| Sammler- & Damastmesser | 80 |
| EDC-Messer | 84 |
| Jagd- & Outdoormesser | 129 |
| Rettungsmesser | 140 |
| Taktische Einsatzmesser | 142 |



M MAGNUM

Markante Designs, zuverlässige Qualität und ein hervorragendes Preis-Leistungs-Verhältnis. Im Ausland gefertigt.

| | |
|-------------------------|-----|
| EDC-Messer | 162 |
| Jagd- & Outdoormesser | 172 |
| Taktische Einsatzmesser | 182 |
| Rettungsmesser | 186 |
| Extraordinary Knives | 190 |
| Schwerter | 193 |

ESSENTIALS

Ausgewählte Alltags-, Sport-, Sammler- und Einsatzmesser weltweit renommierter Messer-Marken.

| | |
|---|-----|
| International Selection | 199 |
| Innovative, multifunktionale Werkzeuge und Ausrüstung für Outdoor-Abenteuer und den täglichen Gebrauch. | |
| Accessoires | 285 |



Das am 31.10.2024 in Kraft getretene Waffengesetz verbietet den Besitz von Spring- und Automatikmessern ohne berechtigtes Interesse. Die betroffenen Artikel haben wir in unserem Sortiment markiert!
Mehr Infos unter www.boker.de



HANDGEFERTIGT IN SOLINGEN SEIT 1869

Mit großer Hingabe und Begeisterung fertigen wir seit über 155 Jahren hochwertige Messer mit dem weltweit bekannten Baumzeichen in Solingen von Hand. Seit der Gründung hat bis heute kein Messer unsere Manufaktur ohne dieses Qualitätssiegel verlassen. Die lange Historie des Böker Baumwerks ist geprägt von ereignisreichen Zeiten. Eines ist seitdem immer gleichgeblieben: Unsere Leidenschaft und Begeisterung für außergewöhnliche Messer. Die Böker Messer-Manufaktur hat sich im Laufe der Zeit zu einem weltweiten Innovationsführer und zum größten Hersteller von Sportmessern, Einsatzmessern und Sammlermessern in Europa entwickelt. Der internationale Erfolg des Produktsortiments sowie die lange Tradition der Messer-Manufaktur sind Ansporn und Verpflichtung zugleich, auch in Zukunft hochwertige Messer zu konzipieren und zu fertigen. Mit Qualitätsbewusstsein und Innovationskraft gehen die Messermacher von Böker auch in Zukunft an ihr Handwerk.



INDIVIDUELLE LASERGRAVUR

Ein Großteil unseres Sortiments kann mit einer persönlichen Lasergravur individualisiert werden. Ob als klassische Klingenlaserung oder elegante Veredelung der Beschalung – Eine Lasergravur verleiht jedem Messer eine persönliche Note. Ob als eigene Erinnerung, Geschenk oder Ehrung zur bestandenen Prüfung – die Garantie für ein Lächeln gibt es obendrein. Wir gravieren Ihr Messer mit Ihrem Wunschttext, zum Beispiel Ihrem Namen oder Ihrer persönlichen Unterschrift. Auch Logos können von uns auf Klingen und Griffe aus Holz und/oder Metall gelasert werden. Ab sofort können Sie Ihr Messer auch in unserem Messershop in Solingen lasern lassen. Brandheiß und blitzschnell – direkt zum Mitnehmen!

LEBENSLANGE GARANTIE

Wir fertigen und vertreiben keine Wegwerfprodukte, sondern lebenslange Begleiter! Das untermauern wir durch unseren unbedingten Qualitätsanspruch an unsere Messer, zu dem wir – seit über 155 Jahren – mit einer lebenslangen Garantie auf unsere Produkte stehen. Diese Garantie gewähren wir Ihnen als Besitzer eines Böker-Messers (Böker, Böker Plus) auf Material und Verarbeitung. Für uns und Sie gilt gleichermaßen: Qualität lohnt sich!

BÖKER

Seit 1869 werden die berühmten Messer mit dem weltweit bekannten Baumzeichen von Hand gefertigt. Kein Messer verlässt unsere Manufaktur ohne dieses unverwechselbare Qualitätssiegel. Über mehr als 155 Jahre hinweg hat das Böker Baumwerk bewegte Zeiten erlebt – doch eines ist stets geblieben: unsere Leidenschaft für außergewöhnliche Messer.

Heute zählt Böker zu den internationalen Innovationsführern und ist Europas größter Hersteller von Sport-, Einsatz- und Sammlermessern. Unsere Qualitätsprodukte entstehen in Solingen (Deutschland), Denver (USA) und Buenos Aires (Argentinien) – und stehen weltweit für Tradition, Präzision und kompromisslose Qualität.



BÖKER

KOSTENLOSER NACHSCHÄRFERVICE

Selbst der schnitthaltigste Klingenstahl muss irgendwann nachgeschärft werden, um weiterhin jede anfallende Schneidaufgabe mit Leichtigkeit zu meistern. Das Nachschleifen und Schärfen von Messern aus unserer Eigenfertigung (Böker Made in Germany) ist für Sie ein kostenloser Service unseres Hauses. Sofern Sie die Messer nicht vor Ort in unserer Manufaktur abholen, zahlen Sie lediglich die Versandkosten für Hin- und Rückversand zu Ihnen. Messer weiterer Marken (Böker Plus, Magnum, International Selection) können ebenfalls gegen eine Gebühr geschärft werden.



WERKSSFÜHRUNGEN – EINE ERLEBNISREISE IN DIE FASZINIERENDE WELT VON BÖKER

Begleiten Sie das berühmte Böker Sportmesser und weitere Erfolgsmodelle auf ihrem Weg vom Klingenrohling über die Montage und Feinschliff bis hin zum verkaufsfertigen Messer und lernen Sie dabei die komplexe Fertigungstiefe der einzelnen Arbeitsschritte in den jeweiligen Abteilungen kennen. Blicken Sie unseren versierten Messermachern bei der Verarbeitung hochwertiger und teils seltener Materialien über die Schulter und werden Sie Zeuge, in welcher liebevoller Handarbeit vielleicht Ihr nächstes Böker Messer entsteht. Noch während der Betriebsbesichtigung wird Ihnen das Solinger-Messer-Vokabular anschaulich nähergebracht, so dass Sie direkt im Anschluss unseren Messershop als Vollprofi besuchen können, wo in entspannter Atmosphäre Sondermodelle, unschlagbare Angebote und die eine oder andere Fachsimpelei auf Sie warten. Geführt werden Sie von Böker Enthusiasten, deren Leidenschaft fest mit dem Böker Baum verwurzelt ist und über die Jahre ein fundiertes Wissen hervorgebracht hat.

Die Werksführungen werden monatlich angeboten, dauern rund 90 Minuten und erfolgen in überschaubaren Gruppen mit bis zu 15 Teilnehmern. So bleibt genügend Zeit zur Beantwortung individueller Fragen. Die Kosten betragen 15,00 € pro Person und werden am Tag der Besichtigung in Form eines Warengutscheins ausgehändigt, der im Messershop sowie im Webshop innerhalb von 3 Jahren ab Ausstellungsdatum eingelöst werden kann.

Mehr Informationen zur Anmeldung sowie Termine für die Werksführung finden Sie auf www.boker.de oder unter +49 212 40 12-104.



TRADITIONAL GOES DIGITAL – BÖKER AUF SOCIAL MEDIA FOLGEN!

Hintergründe, Einblicke, Wissenswertes oder Fun Facts – unsere Social-Media-Kanäle machen Böker noch greifbarer – egal von wo, egal wann. Bleiben Sie am Puls der Zeit mit wöchentlichen YouTube Videos sowie regelmäßigen Beiträgen auf unseren Instagram- und Facebook Kanälen. Erleben Sie Ihre Lieblings-Messermarke in noch nie dagewesener Tiefe und verpassen Sie keine Produktneuheit. Spannende Interviews, nützliche Pflegetipps, atemberaubende Fotos oder der unkomplizierte Austausch mit uns oder anderen Usern – jetzt die faszinierende Welt von Böker in nur wenigen Klicks entdecken!



BokerDeSolingen



boker_knives
messershop_boker.de



boekeroutdoor
messershop_boker.de



BokerKnives



EDC

Böker EDC-Messer – Every Day Carry – sind zuverlässige Begleiter für den Alltag. Ob Taschenmesser für Büro, Stadt, Restaurant, Industrie und Handwerk oder Reise und Outdoorerlebnis, robuster Zweihand-Folder oder kompaktes feststehendes Messer für sämtliche Alltagsaufgaben und leichte Outdoor-Anwendungen – jedes Messer vereint kompromisslose Qualität, ausgewählte Materialien und über 155 Jahre Erfahrung mit Herstellung und Entwicklung von Innovation in Solingen.

Ein EDC-Messer ist mehr als ein Werkzeug: Es ist unerlässlich beim Öffnen von Paketen, dem Heimwerken im Haus, beim Schneiden von Seilen, Schnur und Kabelbindern, beim Zubereiten der Vesper in der Mittagspause oder auf der Rucksacktour. Schlank, handlich und oft mit Clip ausgestattet, trägt es sich bequem in Tasche oder Rucksack. Mit viel Erfahrung, Überlegung und Passion entwickelt, handgefertigt, montiert und geprüft mit Leidenschaft, begleitet ein Böker EDC Sie zuverlässig jeden Tag und ist ein Stück gelebter Tradition seit 1869.



BURNLEY

1 | Böker Kwaiken Compact
Button Lock.
€ 159,95



A

2 | Böker Urban Trapper NXT.
€ 189,95



BZ



1 | BÖKER KWAIKEN COMPACT BUTTON LOCK

Einer der erfolgreichsten Messerdesigner weltweit, mit einer Modellreihe so zeitlos wie nahbar, dazu bewährte Handarbeit Made in Solingen – Burnley burns, für einen Messer-Hochgenuss à la Böker. Schon mit dem Böker Plus Kwaiken ist dem US-amerikanischen Messermacher Lucas Burnley aus Oregon wahrscheinlich einer der einflussreichsten Entwürfe des 21. Jahrhunderts gelungen. Mit seiner klaren und praktischen Form ist das moderne Taschenmesser mittlerweile zu einer wahren Ikone geworden. Die sauberen Linien und das schlanke Design, das in geschlossenem Zustand dennoch die komplette Klinge aufnimmt, sind absolut einzigartig. Es ist die Weiterentwicklung des bekannten Burnley Kwaiken Classic, einem ebenfalls im neo-japanischem Stil gehaltenem Fahrtenmesser. Die intuitive Bedienung rückt bei dieser kompakten Button Lock Variante ganz besonders in den Fokus, denn die kugelgelagerte Klinge aus pulver-

metallurgischem MagnaCut (62 HRC \pm 1) öffnet reaktionsfreudig per Flipper und entriegelt mit nur einem Druck auf den Knopf an der vorderen Griffschale. Spieltrieb abstellen? Ausgeschlossen! Unterstrichen wird der edle Anspruch durch die Beschalung aus hochfestem Aluminium, die dem Messer eine ganz besondere Anmutung verleiht. Die schlanke Bauart und das exklusive Material machen das Kwaiken zu einem edlen Crossover zwischen Gentleman-Folder und taktischem Einsatzmesser. Mit Deep-Carry-Clip (Tip-Up/r), Fangriemenöse und hochwertigem Filz-Etui zur Aufbewahrung. Handgefertigt in der Böker Manufaktur Solingen. Ges. 18,4 cm. Kl. 7,7 cm. Stärke 3,1 mm. Gew. 67 g.

Art.-Nr. 110073 € 159,95

2 | BÖKER URBAN TRAPPER NXT

Das beliebteste Gentlemanmesser aus der Böker Kollektion als explosive Automatik-Variante, ausgestattet mit dem derzeit besten Klingensteinahl und handgefertigt in Solingen – noch Fragen? Der US-amerikanische Messer-Couturier Brad Zinker präsentiert mit dem heißblütigen

Urban Trapper NXT eine maßgeschneiderte Robe für stilbewusste Messerenthusiasten. Schlank tailliert, ausdrucksstark und zeitlos elegant sorgt das dynamische Automatikmesser für eine atemberaubende Performance. Mit hör- und spürbarem Klang öffnet die Droppoint-Klinge über den definierten Druckknopf, der das Messer ebenfalls entriegelt und den hochfesten Aluminium-Griff mit eingelassenem Designer- und Böker Logo kontrastreich akzentuiert. Der pulvermetallurgische MagnaCut Klingensteinahl (62 HRC \pm 1) liefert auf dem CUTwalk eine durchweg hervorragende Vorstellung aufgrund seiner stilprägenden Eigenschaften aus hoher Schnitthaltigkeit, Härte, Korrosionsbeständigkeit und Zähigkeit. Im Vergleich zum Vorgänger erhöht der vergrößerte Druckknopf den Bedienkomfort. Ein weiteres Upgrade ist die nun verbaute Flachdrahtfeder des Öffnungsmechanismus. Diese erhöht die ohnehin schon beeindruckende Performance des schlanken Automatikmessers und hebt sie auf ein neues Level. Feine Manieren beweisen darüber hinaus der Edelstahlclip, der eine diskrete Deep-Carry-Trageweise (Tip-Up/r) erlaubt, sowie das hochwertige Filz-Etui zur Aufbewahrung. Handgefertigt in der Böker Manufaktur Solingen. Ges. 18,9 cm. Kl. 8,5 cm. Stärke 2,5 mm. Gew. 51 g.

Art.-Nr. 110079 € 189,95

A Achtung: Springmesser. Abgabe nur an berechnigte Personen, s. S. 5.



NEU

3 | Boker Urban Trapper
NonLock 42.
€ 179,95

3 | BÖKER URBAN TRAPPER NONLOCK 42

Zwei Welten, eine Leidenschaft! Elegante Linien treffen auf pulsierende Dynamik; zeitloses Design auf zeitgemäße Materialien; unbändige Stärke auf begehrrliche Schwäche, die so machen Messerenthusiasten mit diesem Gentleman Folder ereilen wird. Mit seinen bisher fein abgestimmten Varianten des Urban Trapper hat sich der US-Messermacher Brad Zinker geschickt am Zeitgeist vorbeigeschlichen, um ihn selbst zu definieren! Nicht anders verhält es sich mit dem Boker Urban Trapper NonLock 42. Ein Automatikmesser, das im Sinne des deutschen Waffengesetzes gar keines ist. Ein integriertes Gentlemanmesser, das zu seinem Wort steht. Nichts weniger als ein Ausdruck von Stilbewusstsein, ganz ohne Kompromisse!

Herzstück des Gentleman-Taschenmessers ist die kugelgelagerte Straight-Back Klinge aus dem schnitthaltigen, zähen sowie korrosionsresistenten MagnaCut (62 HRC \pm 1), die über den Druckknopf im Aluminium-Griff ähnlich wie bei einem Automatikmesser öffnet, aber nicht verriegelt. Ermöglicht wird das Offenhalten der Klinge durch eine Gewindefeder, die eine definierte Kraft ausübt, die beim Schließen des Klappmessers per Hand überwunden werden muss. Diese Zweihand-Bedienung erinnert an die eines klassischen Slipjoint-Messers und eröffnet völlig neue Freiheiten. Schneidarbeiten wie das Zerschneiden von Seilen, Öffnen von Kartons und Verpackungen oder die kleinen Herausforderungen des Alltags erledigt das Zweihandmesser mit höchster Souveränität, frei

von Allüren, stets mit diskreter Zurückhaltung. Einen sicheren Halt verspricht dabei der CNC-gefräste Metallgriff aus Aluminium, der den atemberaubenden Look des Zweihand-Klappmessers formschön unterstreicht. Abgerundet wird das hochwertige Ausstattungspaket durch einen Taschenclip (Tip-Up, rechts), der eine diskrete Deep-Carry-Trageweise in der Hosentasche gestattet. Handgefertigt in der Boker Manufaktur Solingen, wird das Boker Urban Trapper NonLock 42 mit hochwertigem Filz-Etui geliefert. Ein Muss für EDC-Enthusiasten, Technikliebhaber und Messersammler! Ges. 19,5 cm. Kl. 8,5 cm. Stärke 3 mm. Gew. 51 g.
Art.-Nr. 110903 € 179,95

A

1 | Böker Mini Redencion.
€ 199,95

NEU

2 | Böker Mini Redencion 42a.
€ 199,95



1 | BÖKER MINI REDENCION

Meister trifft Klasse, Temperament auf Leidenschaft, Form auf Vollendung. Ausdrucksformen, die im Böker Mini Redencion von Ramon Chaves buchstäblich ineinander verschmelzen. Ein Meisterwerk gehobener Messerkunst, das dem Außergewöhnlichen das Gewöhnliche nimmt; puristisch, lebendig, für ein unvergleichliches Kribbeln im Bauch. Unvernunft als schönste Ausprägung der Sinnhaftigkeit untermalt das kompakte Automatikmesser bereits beim Öffnen der Klinge: explosiv, kraftvoll, adrenalengeladen! Die Passion für Messer ist die Muttersprache des US-amerikanischen Messermachers mit mexikanischen Wurzeln. Sein erstes Taschenmesser, ein Geschenk seines Vaters, war mehr Verheißung als Zufall für Ramon Chaves: ein Böker Tree Brand Slipjoint Messer. Seitdem war es um ihn geschehen und es dauerte nicht lange, bis er erste Gehversuche in der Messerherstellung unternahm. Der Anklang war derart groß, dass der Designer seit 2010 unter eigenem Label fertigt. Seine Entwürfe sind durchweg auf Langlebigkeit und kompromisslose Robustheit aller Komponenten ausgelegt. Eigenschaften, die das Böker Mini Redencion in Reinform verkörpert. Nichts weniger als ein Statement setzt die Droppoint-Klinge aus pulvermetallurgischem MagnaCut (62 HRC ± 1). Dieser Klingenstahl zeichnet insbesondere durch seine Symbiose aus hoher Schnitthaltigkeit, Härte, Korrosionsbeständigkeit sowie Zähigkeit aus. Eine dekorative Fehlschärfe fesselt die Blicke, während Jimpings am Klingenrücken in den hochfesten, ergonomischen Griff aus mattschwarzem Aluminium übergehen und eine ausgezeichnete Haptik sowie hohe Arbeitssicherheit garantieren. Übergangslos knüpft dort das intuitive

Bedienkonzept an, bei dem der Druckknopf des Button Lock das Messer dynamisch öffnet und bei erneutem Betätigen die Klinge wieder sicher entriegelt. Nahezu kultverdächtig ist der Chaves-typische Skull Clip (Tip-Up/r), der aus Titan gefräst ist und den Totenkopf der Santa Muerte, der mexikanischen Gottheit des Todes, symbolisiert. Passend dazu setzt der chilirote, aus Aluminium gefertigte Backspacer mit versteckter Fangriemenöse einen feurigen Akzent. Kurzum: ein echt Chaves Messer auf allen Ebenen. Die Auslieferung des Böker Mini Redencion erfolgt in einem hochwertigen Filz-Etui. Handgefertigt in der Böker Manufaktur Solingen. Ges. 14,3 cm. Kl. 6,3 cm. Stärke 3 mm. Gew. 53 g.
Art.-Nr. 110379 € 199,95

2 | BÖKER MINI REDENCION 42A

Das Böker Mini Redencion 42a von Ramon Chaves ist ein wahres Meisterwerk der Messerkunst. Es vereint außergewöhnliche Ästhetik mit kompromissloser Funktionalität und verkörpert alles, was das Handwerk des Messermachers auszeichnet. Ramon Chaves, ein Designer mit mexikanischen Wurzeln, ist bekannt für seine Leidenschaft und Hingabe zur Messerherstellung. Nachdem ihm sein Vater ein Böker Tree Brand Slipjoint-Messer schenkte, entwickelte sich seine Liebe zur Messermacherei, die ihn 2010 dazu brachte, seine eigene Marke zu gründen. Das Mini Redencion 42a ist ein perfektes Beispiel für Chaves' Philosophie: Langlebigkeit, Robustheit und außergewöhnliche Verarbeitung. Das Mini Redencion 42a glänzt mit

einer Droppoint-Klinge aus MagnaCut (62 HRC ± 1), einem Stahl, der für Schnitthaltigkeit, Härte, Korrosionsbeständigkeit und Zähigkeit bekannt ist. Eine dekorative Fehlschärfe und Jimpings am Klingenrücken garantieren sowohl ästhetische Schönheit als auch hohe Funktionalität. Der ergonomische Griff aus mattschwarzem Aluminium sorgt für ausgezeichnete Haptik und Kontrolle bei jeder Anwendung. Der Button Lock ermöglicht eine sichere Zweihandbedienung, wobei der Druckknopf sowohl das Öffnen als auch das Schließen der Klinge regelt. Im Gegensatz zur Automatikvariante hält eine Wellenfeder die Klinge unter steter Spannung – perfekt für die §42a-Konformität. Der Chaves-typische Skull Clip aus Titan mit dem Totenkopf der mexikanischen Gottheit Santa Muerte und der chilirote Backspacer mit einer versteckten Fangriemenöse setzen auffällige Akzente und machen dieses Messer zu einem echten Statement-Tool. Das Böker Mini Redencion 42a wird in einem edlen Filz-Etui ausgeliefert, das den exklusiven Charakter dieses Messers unterstreicht. Handgefertigt in der Böker Manufaktur Solingen. Ges. 14,3 cm. Kl. 6,3 cm. Stärke 3 mm. Gew. 53 g.
Art.-Nr. 110900 € 199,95

A Achtung: Springmesser. Abgabe nur an berechtigte Personen, s. S. 5.



3 | Böker TRPPR Micarta
€ 299,-

3 | BÖKER TRPPR MICARTA

Diskret im Namen – souverän im Auftritt. Das Böker TRPPR (gesprochen: Trapper) ist ein außergewöhnliches Gentleman Messer, das den Geist des erfolgreichen Böker Trapper in eine neue Zeit überträgt. Wenngleich auf das Wesentliche reduziert, lässt das Taschenmesser an nichts vermissen. Die kugelgelagerte Klinge aus pulvermetallurgischem MagnaCut (62 HRC \pm 1) öffnet seidenweich per Flipper, während der

elegante Integral-Framelock mit Overtravel-Stop das Messer zuverlässig sichert. Der verwendete Klingenstahl zeichnet sich vor allem durch eine hohe Verschleißfestigkeit, einer hohen Zähigkeit sowie einer hohen Korrosionsbeständigkeit aus und wird durch ein attraktives Two Tone Finish abgerundet. Die lange Backe des Titangriffkörpers interpretiert den nostalgischen Zeitgeist neu und formt das TRPPR mit seinen Griffschalen aus grünem Micarta zu einem neuen Leitbild zeit-

genössischer Messerkultur. Dekorative Akzente setzen die vordere Klingennachsschraube, bei der das berühmte Böker Baumzeichen verwendet wird, und der aus dem Vollen gefräste Titanclip (Tip-Up/r) mit Kugel. Die Auslieferung des Böker TRPPR Micarta erfolgt in einem hochwertigen Filzsetui. Handgefertigt in der Böker Manufaktur Solingen. Ges. 18,9 cm. Kl. 8,2 cm. Stärke 2,4 mm. Gew. 70 g.
Art.-Nr. 112943 € 299,-



1 | Böker DTK
(Duty Tactical Knife).
€ 149,95



2 | Böker EDK
(Everyday Duty Knife).
€ 149,95



1 | BÖKER DTK (DUTY TACTICAL KNIFE)

The beauty of duty – pflichtbewusst, zuverlässig und dabei immer leichtfüßig taktisch: Das Böker DTK (Duty Tactical Knife) ist ein Macher; mit anspruchsvollem Naturell und einem klaren Bekenntnis zur Hingabe. Schneiden als wahres Vergnügen ist weniger ein Versprechen als vielmehr spürbare Realität. Unterstrichen wird die Dienstauglichkeit des Böker DTK durch seine satinierte und kugelgelagerte Klinge aus pulvermetallurgischem MagnaCut (62 HRC \pm 1), deren taktisch geprägte Tanto-Form mit attraktiver Fehlschärfe und stabiler Spitze von präzisen bis hin zu groben Schneidarbeiten auf ganzer Linie überzeugt. Der Klingensteinahl steht für höchste Stabilität bei gleichzeitig herausragenden Schneideigenschaften: schnitthaltig, hart, korrosionsbeständig sowie zäh – kompromisslose Performance garantiert! Geöffnet wird das Taschenmesser über das tränenförmige Daumenloch; der Klingenträger ist zusätzlich mit rutschfesten Jimpings an der Daumenauflage für eine sichere Handhabung ausgestattet. Der intuitive Schieberegler des Crossbar Lock

arretiert die Klinge sicher und ist formschön in den ergonomischen Griff aus glasfaserverstärktem Nylon (GFN) eingebettet, welcher hohe Festigkeit mit geringem Gewicht vereint. Für das Plus an Haptik sorgt die fingerabdruckartige Textur der Griffschalen, die im Einklang mit der Formensprache von Crossbar Lock, Klingenschraube, Fangriemenöse und dem umsetzbaren Tip-Up Clip steht. Die Auslieferung des Böker DTK erfolgt in einem hochwertigen Filz-Etui. Handgefertigt in der Böker Manufaktur Solingen. Ges. 18,7 cm. Kl. 7,6 cm. Stärke 3 mm. Gew. 77 g.

Art.-Nr. 110308 € 149,95

2 | BÖKER EDK (EVERYDAY DUTY KNIFE)

The beauty of duty – pflichtbewusst, zuverlässig und dabei immer leichtfüßig im Alltag unterwegs: Das Böker EDK (Every Day Duty Knife) ist ein Macher; mit anspruchsvollem Naturell und einem klaren Bekenntnis zur Hingabe. Schneiden als wahres Vergnügen ist weniger ein Versprechen als vielmehr spürbare Realität. Unterstrichen wird die Dienstauglichkeit des Böker EDK durch seine satinierte und kugelgelagerte Droppoint-Klinge aus pulvermetallur-

gischem MagnaCut (62 HRC \pm 1), die bei den täglichen Schneidarbeiten vom Öffnen einer Verpackung bis zum Durchtrennen von Seilen auf ganzer Linie überzeugt. Der Klingensteinahl steht für höchste Stabilität bei gleichzeitig herausragenden Schneideigenschaften: schnitthaltig, hart, korrosionsbeständig sowie zäh – kompromisslose Performance garantiert! Geöffnet wird das Taschenmesser über das tränenförmige Daumenloch; der Klingenträger ist zusätzlich mit rutschfesten Jimpings an der Daumenauflage für eine sichere Handhabung ausgestattet. Der intuitive Schieberegler des Crossbar Lock arretiert die Klinge sicher und ist formschön in den ergonomischen Griff aus glasfaserverstärktem Nylon (GFN) eingebettet, welcher hohe Festigkeit mit geringem Gewicht vereint. Für das Plus an Haptik sorgt die fingerabdruckartige Textur der Griffschalen, die im Einklang mit der Formensprache von Crossbar Lock, Klingenschraube, Fangriemenöse und dem umsetzbaren Tip-Up Clip steht. Die Auslieferung des Böker EDK erfolgt in einem hochwertigen Filz-Etui. Handgefertigt in der Böker Manufaktur Solingen. Ges. 18,9 cm. Kl. 7,8 cm. Stärke 3 mm. Gew. 74 g.

Art.-Nr. 110307 € 149,95



1 | Böker Kihon
Bifold 42a.
€ 114,95



2 | Böker Kihon
Bifold.
€ 114,95

BURNLEY

1 – 2 | BÖKER KIHON BIFOLD

Ein Macher, ein Flacher, ein Kracher – Im leichtfüßigen Böker Kihon Bifold bringt der US-amerikanische Messerdesigner Lucas Burnley die Idee des japanischen Kihon in Form und Philosophie zum Ausdruck. Der Begriff umfasst ursprünglich die Grundlagen und Basistechniken japanischer Kampfkünste, deren friedliche geistige Auslegung in dem soliden Messer spürbar wird. Ausstattung und Design verleihen dem Kihon das nötige Chic als perfekte Balance für alle anfallenden Schneidarbeiten. Die

Droppoint-Klinge aus pulvermetallurgischem MagnaCut (62 HRC \pm 1) und Stonewash-Finish steht für höchste Stabilität bei hervorragenden Schneideigenschaften. Schnitthaltig, hart, korrosionsbeständig und dazu noch zäh – Charakterstärken, die keine Fragen offenlassen! Ikonisch der gefaltete, aus einem Stück gefertigte Edelstahlgriff im Black Stonewash-Finish. Mit Fangriemenöse, umsetzbarem Tip-Up Clip und jeder Menge Tatendrang. Handgefertigt in der Böker Manufaktur Solingen.

1 | BÖKER KIHON BIFOLD 42a

Intuitives Bedienkonzept mit Nagelhaut und Backlock zum Öffnen und Entriegeln der Klinge. Ges. 18,8 cm. Kl. 8,1 cm. Stärke 2,6 mm. Gew. 76 g.
Art.-Nr. 110313 € 114,95

2 | BÖKER KIHON BIFOLD

Intuitives Bedienkonzept mit Daumenpin und Backlock zum Öffnen und Entriegeln der Klinge. Ges. 18,8 cm. Kl. 8,1 cm. Stärke 2,6 mm. Gew. 80 g.
Art.-Nr. 110314 € 114,95



NEU

3 | Böker BFF Packlite
TrueStone.
€ 229,-LIMITIERT AUF
199 EXEMPLARE

BURNLEY

3 | BÖKER BFF PACKLITE TRUESTONE

Minimalistisches Design, maximale Hingabe – das Böker BFF Packlite Truestone von Lucas Burnley ist ein Meisterstück puristischer Messerkunst, das Entdecker und Sammler gleichermaßen begeistert. Dieses weltweit auf nur 199 Exemplare limitierte Sondermodell erweitert die Barlow BFF-Serie und setzt mit seiner einzigartigen Kombination aus Funktionalität und Ästhetik neue Maßstäbe. Die Droppoint-Klinge aus pulvermetallurgischem MagnaCut (62 HRC \pm 1) bietet eine hervorragende Balance aus Härte, Korrosionsbeständigkeit und Schneideigenschaften. Mit einem Cerakote-Finish, das die Klinge kratzfest und widerstandsfähig

macht, ist sie bereit für alle Herausforderungen – von alltäglichen Schneidarbeiten bis hin zu speziellen Aufgaben im Outdoor-Bereich. Eine elegante Fehlschärfe und markante Jimpings am Klingenrücken erhöhen nicht nur die optische Präsenz, sondern auch die Funktionalität des Messers. Der Truestone-Griff – eine edle Mischung aus Stein und Harz – macht das Messer zu einem echten Blickfang. Die dunkelrote Farbgebung und die marmorierte Textur heben das Messer auf eine neue ästhetische Ebene und sorgen für angenehme Haptik sowie außergewöhnliche Ergonomie. Die Full-Tang-Konstruktion verstärkt nicht nur

die Haltbarkeit, sondern auch die Handhabung, während die markante Optik den Puls jedes Messer-Enthusiasten höherschlagen lässt. Ob als praktisches Alltagsmesser, Backup für besondere Einsätze oder exklusives Sammlermesser – das Böker BFF Packlite Truestone ist vielseitig und bereit, sich jeder Herausforderung zu stellen. Handgefertigt in der Böker Manufaktur Solingen. Mit passgenauer schwarzer Lederscheide, die mithilfe des integrierten Clips einen hohen Tragekomfort gewährleistet. Ges. 15,5 cm. Kl. 6,5 cm. Stärke 2,5 mm. Gew. 47 g.
Art.-Nr. 121448 € 229,-

BURNLEY



1 | Böker BFF Packlite
Stargaze.
€ 174,95

1 – 5 | BÖKER BFF PACKLITE

Mit dem Böker BFF Packlite erweitert der US-amerikanische Messermacher Lucas Burnley die erfolgreiche Barlow BFF-Serie um ein federleichtes Allround-Messer. Die Ganzstahlkonstruktion mit Droppoint-Klinge aus pulvermetallurgischem MagnaCut (62 HRC \pm 1) steht für höchste Stabilität bei hervorragenden Schneideigenschaften. Schnitthaltig, hart, korrosionsbeständig und dazu noch zäh – mehr Performance passt in keine Klinge. Eine elegante Fehlschärfe sowie kernige Jimpings am Klingenträger runden den agilen Charakter des feststehenden Messers in optischer wie funktioneller Weise ab. Das vom Designer gelebte Post-Tactical Konzept wird in den gewichtsreduzierenden Aussparungen im Griff stilvoll umgesetzt und unterstreicht damit den taktischen Anspruch als vollwertiges Neck Knife mit zusätzlichen Befestigungsmöglichkeiten. EDC, Tactical oder als Backup-Messer – das BFF Packlite ist so vielseitig, dass es sich nicht festlegen muss und immer offen für neue Aufgaben ist. Lieferung mit knackig sitzender Kydex-Scheide und Kugelkette. Handgefertigt in der Böker Manufaktur Solingen. In fünf unterschiedlichen Ausführungen erhältlich.

1 | BÖKER BFF PACKLITE STARGAZE

Ausführung als komplett schwarze, im Cerakote-Finish gehaltene Ganzstahlkonstruktion mit demontierbaren Griffschalen aus dem äußerst nachhaltigen Richlite. Dieses Premium-Komposit aus Harz und FSC-zertifiziertem bzw. recyceltem Papier überzeugt mit einer naturbelassenen Ästhetik und einer vertrauten Haptik. Die akzentuierenden Griffschrauben, die durch Erhitzung ihren Goldschimmer erhalten, runden den agilen Charakter des feststehenden Messers in optischer wie funktioneller Weise ab. Ges. 15,5 cm. Kl. 6,5 cm. Stärke 2,5 mm. Gew. 42 g.

Art.-Nr. 120751 € 174,95

BURNLEY

2 | BFF PACKLITE WALNUS

Ausführung als skelettierte Ganzstahlkonstruktion im Stonewash-Finish mit demontierbaren Griffschalen aus heimischem Walnussholz. Ges. 15,5 cm. Kl. 6,5 cm. Stärke 2,5 mm. Gew. 37 g.
Art.-Nr. 120748 € 154,95



3 | BFF PACKLITE BLACK RICHLITE

Ausführung als skelettierte Ganzstahlkonstruktion im Stonewash-Finish mit demontierbaren Griffschalen aus Richlite. Ges. 15,5 cm. Kl. 6,5 cm. Stärke 2,5 mm. Gew. 42 g.
Art.-Nr. 120749 € 154,95



4 | BÖKER BFF PACKLITE

Ausführung als skelettierte Ganzstahlkonstruktion im Stonewash-Finish. Ges. 15,5 cm. Kl. 6,5 cm. Stärke 2,5 mm. Gew. 31 g.
Art.-Nr. 121433 € 114,95



5 | BÖKER BFF PACKLITE ALLBLACK

Ausführung als komplett schwarze, im Cerakote-Finish gehaltene Ganzstahlkonstruktion. Ges. 15,5 cm. Kl. 6,5 cm. Stärke 2,5 mm. Gew. 31 g.
Art.-Nr. 120752 € 134,95

POS. 1 – 3:
INKL. PASSENDER KYDEX-
SCHEIDE MIT KUGELKETTE

POS. 4 – 5: INKL. PASSENDER
SLIM-KYDEX-SCHEIDE MIT KUGELKETTE



1 – 10 | BÖKER BFF PACKLITE GRIFFSCHALEN

Die demontierbaren Griffschalen verleihen dem Böker BFF Packlite eine individuelle Note und liegen äußerst angenehm in der Hand. Mit nur wenigen Handgriffen können die hochwertigen Schalen abgenommen werden, um das Messer zu reinigen oder nach eigenen Wünschen anzupassen – ideal für alle, die Wert auf Funktionalität und Stil legen. Lieferung mit passendem Schraubenset.

Hinweis: Bitte beachten Sie, dass die Nutzung der Schalen die größere Kydexscheide High Volume BFF Packlite erfordert (Art.-Nr. 0900069, für € 14,95).

Weitere Griffschalen-Paare inkl. passender Schrauben erhältlich auf www.boker.de.



**1 | BÖKER BFF PACKLITE GRIFFSCHALEN
CANVAS MICARTA SCHWARZ SMOOTH**
Griffschalen aus schwarzem Canvas Micarta.
Art.-Nr. 190681 € 49,95



**2 | BÖKER BFF PACKLITE GRIFFSCHALEN
CANVAS MICARTA NATURAL SMOOTH**
Griffschalen aus braunem Canvas Micarta.
Art.-Nr. 190682 € 49,95



**3 | BÖKER BFF PACKLITE GRIFFSCHALEN
JUTE MICARTA BISON SMOOTH**
Griffschalen aus braunem Jute Micarta.
Art.-Nr. 190686 € 49,95

NEU



**4 | BÖKER BFF PACKLITE GRIFFSCHALEN
LEINEN MICARTA BOTTLE GRÜN ROPE**
Griffschalen aus grünem Leinen Micarta mit rutschfester Rope-Textur.
Art.-Nr. 190683 € 49,95



NEU

5 | BÖKER BFF PACKLITE GRIFFSCHALEN THUJA

Griffschalen aus edlem Thujaholz.
Art.-Nr. 190699 € 49,95



6 | BÖKER BFF PACKLITE GRIFFSCHALEN MASERBIRKE NATUR SMOOTH

Griffschalen aus Maserbirkenholz.
Art.-Nr. 190674 € 44,95



NEU

7 | BÖKER BFF PACKLITE GRIFFSCHALEN G10 SCHWARZ PYRAMID

Griffschalen aus schwarzem G10 mit rutschfester
Pyramid-Textur.
Art.-Nr. 190003 € 46,95



8 | BÖKER BFF PACKLITE GRIFFSCHALEN RICHLITE REDSTONE PYRAMID

Griffschalen aus rotem Richlite mit rutschfester
Pyramid-Textur.
Art.-Nr. 190685 € 46,95



NEU

9 | BÖKER BFF PACKLITE GRIFFSCHALEN ULTEM PYRAMID

Griffschalen aus bernsteinfarbenem Ultem mit
rutschfester Pyramid-Textur.
Art.-Nr. 190677 € 54,95



10 | BÖKER BFF PACKLITE GRIFFSCHALEN G10 ORANGE PYRAMID

Griffschalen aus orangefarbenem G10 mit rutsch-
fester Pyramid-Textur.
Art.-Nr. 190678 € 46,95



Ein Mann mit Weitblick, Überblick und dem Blick fürs Detail. Als Betriebsleiter bei Böker hält Artoni Hiseni viele Fäden in der Hand. Er plant, steuert, kontrolliert und sorgt dafür, dass aus Mensch und Material jene Leidenschaft entsteht, die Böker Messer so einzigartig machen. Als versierter Grillmeister kennt er „materialkundig“ den richtigen Garpunkt und weiß somit immer genau, wann vielleicht Ihr nächstes Böker Messer servierfertig zum Verkauf ausliegt. Mit fein abgestimmter Würze aus Motivation, Führungsmentalität und Organisations-talent stimmt er sein Team im entscheidenden Moment darauf ein, wenn es um die Wurst geht. Bökers Albaner mit enormer Power und freudiger Felicità im Gesichtsausdruck lässt uns im folgenden Interview über seine Schulter für einen exklusiven Einblick in sein Arbeits- und Privatleben schauen.

1. Wie bist du zu Böker gekommen?

Es war wie eine Bestimmung. Böker hat mich durch seinen Ruf als Traditionsunternehmen mit klaren Werten und Chancen zur persönlichen Weiterentwicklung überzeugt. Seitdem bringe ich meine Erfahrungen aus der Industrie gezielt ein, um das Unternehmen konsequent voranzubringen.

2. Was zeichnet dich für die Position als Betriebsleiter aus?

Ich bin ein strukturierter, zielorientierter Teamplayer und strebe danach, die Welt ein

Stück besser zu machen. Die Herstellung langlebiger Produkte von hoher Güte soll ein kleiner Beitrag dazu sein.

3. Was hast du zuvor beruflich gemacht?

Ich war schon immer als Retter der Welt unterwegs. Zuvor habe ich etwa 20 Jahre in der Automobilbranche gearbeitet. Dabei habe ich immer den Status Quo hinterfragt. Denn nur so entwickelt man Produkte, als auch sich selbst, konsequent weiter.

4. Welches Aufgabenspektrum umfasst deine Arbeit und wie kannst du deine bisherige Berufserfahrung für die täglichen Herausforderungen bei Böker einbringen?

Bei mir laufen viele Fäden zusammen, die für ein strukturiertes und produktives Arbeiten nötig sind. Dazu zählen Mitarbeiterführung, Teambildung, Zielsetzungen festlegen oder die Schaffung eines angenehmen und motivierenden Arbeitsklimas. Meine Führungserfahrung und die Organisationsstärke bringe ich ein, um die Effizienz zu steigern und das Team zu festigen und zusammenzuhalten.

5. Wie sieht ein typischer Arbeitstag bei dir aus?

Meine Aufgaben können nach außen hin recht kleinteilig wirken, sind für den gesamten Produktionsprozess jedoch von enormer Bedeutung. Dazu zählen Tagesziele definieren, Prioritäten sowie Kennzahlen (Qualität, Auslastung, Durchlaufzeiten) prüfen, den

Produktionsstart sicherstellen sowie den Materialfluss koordinieren, Lieferketten und Materiallogistik im Blick behalten, Bestände kontrollieren und Engpässe mit Einkauf und AV (Arbeitsvorbereitung) abstimmen.



Weiterhin wird das Thema Arbeitssicherheit unter meiner Aufsicht großgeschrieben; die Abhaltung regelmäßiger Meetings mit Produktion, Technik, Geschäftsführung als auch externen Partnern und Lieferanten deckt ebenfalls einen wichtigen Bereich meiner Arbeit ab. Zu guter Letzt werden die Ergebnisse



zusammengefasst und münden in einem regelmäßigen Statusbericht.

6. Was macht dir besonders Spaß an deinem Job?

Die täglichen Herausforderungen bei der Zielerreichung und die damit verbundenen Themen. Zu sehen, was man als Team gemeinsam schaffen kann, ist mein Quell an Motivation.

7. Trägst du privat Messer?

Seit meiner Einstellung bei Böker ja! Zuvor eher weniger, aber das Thema hat mich gepackt und ich habe inzwischen eine Leidenschaft für Messer entwickelt und darf auch schon einige Exemplare mein Eigen nennen.

8. Wie nutzt du Messer?

Momentan nutze ich Messer überwiegend im beruflichen Kontext (Qualitätssicherung, Produktverständnis, etc.) und privat als Sammler bzw. Alltagsmesser je nach Bedarf.

9. Hast du Hobbys, für die du Messer verwendest?

Tatsächlich kommt mein Messer bei Radtouren regelmäßig zum Einsatz. Weniger, um damit Bären in die Flucht zu schlagen, sondern vielmehr als praktisches Allround-Werkzeug, etwa für die verdiente Brotzeit unterwegs.



10. Hast du noch weitere Hobbys?

Meine Familie und ich lieben es die Welt zu erkunden. Besonders angetan haben es uns Städtereisen. Demnächst ist eine Reise nach Paris geplant. La Tour Eiffel, Montmartre oder Sacre Coeur – wir sind schon ganz gespannt.

11. Was ist dein aktuelles Lieblingsmesser und warum?

Mein derzeitiges Lieblingsmesser ist das Böker Kihon Bifold 42a. Es hat eine hochwertige Klinge, liegt flach in der Tasche, der Backlock zur Entriegelung gefällt mir sehr gut – ein tolles Gesamtpaket zu einem erschwinglichen Preis. Dazu darf das Vollmetall-Taschenmesser im Sinne des §42a Deutsches Waffengesetz in der Öffentlichkeit mitgeführt werden.

12. Welches Projekt steht demnächst bei dir an?

Gemeinsam mit dem Entwicklerteam unseres ERP-Systems planen wir die Einführung einer systemgestützten, chaotischen Lagerführung speziell für unser Teilelager. Vereinfacht gesagt bedeutet dies, dass die Ersatzbauteile für unsere Messer keinen festen Regalplatz mehr erhalten sollen, sondern flexibel dort einsortiert werden, wo gerade Platz ist. Somit wird Lagerplatz minimiert bzw. effizienter genutzt.

Artoni, vielen Dank, dass du dir die Zeit für dieses Interview genommen hast.



Gedraitis

1 | Böker Coffin Ultem.
€ 189,95

1 – 3 | BÖKER COFFIN

Stilvolle Eleganz und lässige Zuverlässigkeit als Ausdruck lebendiger Passion: Das Böker Coffin von Chuck Gedraitis ist mehr als nur ein Messer; pulsierend, eine Verbindung aus Tradition und bewährter Innovation – für erhöhten Herzschlag bei echten Messerfans. Charakteristisch ist die sargförmige Gestaltung der Griffschalen. Mehr als lebendig zeigt sich die mit dekorativer

Fehlschärfe verfeinerte Droppoint-Klinge aus pulvermetallurgischem MagnaCut (62 HRC ± 1), die selbst anspruchsvolle Schneidarbeiten des Alltags kundig angeht. Vom Schälen eines Apfels bis zum Zerschneiden von kräftigen Seilen – das Slipjoint Taschenmesser mit 90-Grad-Stop bewegt sich in der EDC-Welt betont leichtfüßig. Der geradlinige Nagelhau zur klassischen Öffnung

des Klappmessers macht die Moderne im Detail greifbar. Zur Diskretion als selbstverständliche Tugend trägt der umsetzbare Edelstahlclip (Tip-Up) bei, der eine Deep-Carry-Trageweise erlaubt und das Messer nahezu komplett in der Hosentasche verschwinden lässt. Die Auslieferung des Böker Coffin erfolgt in einem hochwertigen Filz-Etui. Handgefertigt in der Böker Manufaktur Solingen.



2 | Böker
Coffin Denim
Micarta.
€ 159,95

Gedrahtis



Gedrahtis

3 | Böker Coffin
Jute Micarta.
€ 174,95

1 | BÖKER COFFIN ULTEM

Stilvolles Slipjoint mit semitransparenten Griffschalen aus gelbem Ultem mit rutschfester Pyramid-Textur, die neben ausgewogener Haptik für ein sprichwörtliches Kribbeln im Bauch sorgen. Ges. 18,5 cm. Kl. 8 cm. Stärke 2,5 mm. Gew. 55 g.

Art.-Nr. 112947 € 189,95

2 | BÖKER COFFIN DENIM MICARTA

Edles Slipjoint mit jeansblauen Micarta Griffschalen, die neben ausgewogener Haptik für einen ungezwungenen Casual-Look sorgen.

Ges. 18,7 cm. Kl. 8 cm. Stärke 2,5 mm. Gew. 56 g.
Art.-Nr. 112944 € 159,95

3 | BÖKER COFFIN JUTE MICARTA

Edles Slipjoint mit kaffeebraunen Micarta Griffschalen, die neben ausgewogener Haptik für einen ungezwungenen Casual-Look sorgen. Klinge, Rückenfeder und Clip sind im Dark Stonewash-Finish gehalten. Ges. 18,7 cm. Kl. 8 cm. Stärke 2,5 mm. Gew. 56 g.

Art.-Nr. 112946 € 174,95

BÖKER DAILY KNIVES AK1 – EIN MESSER. KEINE KOMPROMISSE.

Entwickelt in Zusammenarbeit mit dem jungen Messermacher Alex Kremer und Daily Customs, richtet sich das kompakte feststehende AK1 an Nutzer, die ein kompromissloses und modernes EDC-Messer für den täglichen Einsatz suchen. Alex Kremer, Jahrgang 1993 aus Fulda, begann bereits mit 18 Jahren Messer zu fertigen. Seine Entwürfe sind geprägt von klaren Linien, funktionaler Reduktion und Praxistauglichkeit – inspiriert durch zahlreiche Reisen in die rauen Landschaften Skandinaviens. Das AK1 verkörpert diese Philosophie in Reinform: klein, leistungsfähig und alltagstauglich. Damit eignet sich das Messer ideal für alltägliche Schneidarbeiten, urbane EDC-Anwendungen sowie den Einsatz bei Freizeit- und Outdoor-Aktivitäten. Der ergonomische Griff sorgt für sicheren Halt und präzise Kontrolle. Mithilfe des beiliegenden Torx-Schlüssels lassen sich die Schalen mühelos abnehmen und gegen alternative Griffvarianten austauschen, die gemeinsam mit Daily Customs entwickelt wurden. So lässt sich das Messer jederzeit individuell anpassen. Die umsetzbare Fangriemenöse am Griffende kann bei demontierten Griffschalen gedreht und vollständig im Griff versenkt werden. So bleibt das AK1 besonders schlank und unauffällig – perfekt für den diskreten Alltagseinsatz. Handgefertigt in der Böker Manufaktur Solingen.



NEU

1 | Böker Daily Knives
AK1 Droppoint MagnaCut
Maserbirke Black.
€ 249,-



NEU

2 | Böker Daily Knives AK1
Droppoint MagnaCut Blue.
€ 265,-



NEU

3 | Böker Daily Knives AK1
Droppoint MagnaCut Gold.
€ 265,-



1 | BÖKER DAILY KNIVES AK1 DROPPPOINT MAGNACUT MASERBIRKE BLACK

Das Böker Daily Knives AK1 Droppoint MagnaCut Maserbirke Black ist ein kleines, leistungsfähiges Alltagsmesser ohne überflüssige Elemente. Die Droppoint-Klinge aus pulvermetallurgischem MagnaCut-Stahl mit einer Härte

von 62 HRC ± 1 bietet eine herausragende Kombination aus Schnitthaltigkeit, Zähigkeit und Korrosionsbeständigkeit. Ein besonderes Highlight dieses Modells sind die Griffschalen aus edlem Maserbirkenholz. Die charakteristische Maserung macht jedes Messer zu einem Unikat und verleiht

dem AK1 eine edle Anmutung. Die hochwertige Lederscheide mit Gürtelclip ermöglicht ein komfortables und sicheres Tragen im Alltag. Ges. 17,2 cm. Kl. 7,6 cm. Stärke 2,5 mm. Gew. 61 g.

Art.-Nr. 129524 € 249,-



2 | BÖKER DAILY KNIVES AK1 DROPPPOINT MAGNACUT BLUE

Das zeitlose Böker Daily Knives AK1 Droppoint MagnaCut Blue steht für höchste Verarbeitungsqualität „Made in Germany“. Die Droppoint-Klinge aus pulvermetallurgischem MagnaCut mit einer Härte von 62 HRC ± 1 vereint ausgezeichnete Schnitthaltigkeit, hohe Zähigkeit und sehr gute Korrosionsbeständigkeit. Die demontierbaren Griffschalen aus blau eloxiertem Aluminium sorgen für eine moderne Optik, geringes Gewicht und angenehme Ergonomie. Die mitgelieferte hochwertige Lederscheide mit Gürtelclip ermöglicht ein komfortables Tragen im Alltag. Ges. 17,2 cm. Kl. 7,6 cm. Stärke 2,5 mm. Gew. 61 g.

Art.-Nr. 129518 € 265,-

3 | BÖKER DAILY KNIVES AK1 DROPPPOINT MAGNACUT GOLD

Das vielseitige Böker Daily Knives AK1 Droppoint MagnaCut Gold steht für höchste Verarbeitungsqualität „Made in Germany“. Die Droppoint-Klinge aus pulvermetallurgischem MagnaCut-Stahl mit einer Härte von 62 HRC ± 1 überzeugt durch exzellente Schnitthaltigkeit, hohe Zähigkeit und sehr gute Korrosionsbeständigkeit. Ein optisches Highlight bilden die demontierbaren Griffschalen aus gold eloxiertem Aluminium. Sie verleihen dem Messer nicht nur eine exklusive Anmutung, sondern sorgen auch für geringes Gewicht, angenehme Haptik und hohe Stabilität. Die hochwertige Lederscheide mit Gürtelclip ermöglicht ein sicheres, komfortables Tragen im Alltag. Ges. 17,2 cm. Kl. 7,6 cm. Stärke 2,5 mm. Gew. 61 g.

Art.-Nr. 129519 € 265,-

NEU

4 | Böker Daily Knives AK1 Droppoint N690.
€ 159,95

4 | BÖKER DAILY KNIVES AK1 DROPPPOINT N690

– Das Böker Daily Knives AK1 Droppoint N690 ist die konsequent funktionale Interpretation des beliebten AK1-Konzepts. Die Droppoint-Klinge besteht aus bewährtem europäischem N690-Stahl von Böhler, der für gute Schnitthaltigkeit, hohe Zähigkeit und zuverlässige Korrosionsbeständigkeit bekannt ist. Die Griffschalen aus schwarzem Richlite verleihen dem Messer eine moderne, technische Optik und überzeugen gleichzeitig durch hohe Widerstandsfähigkeit, angenehme Haptik und Formstabilität. Richlite ist unempfindlich gegenüber Feuchtigkeit und Temperaturschwankungen und damit bestens für den täglichen Gebrauch geeignet. Die passgenaue Kydex-Scheide mit Gürtelclip ermöglicht einen sicheren Transport. Ges. 17,2 cm. Kl. 7,6 cm. Stärke 2,5 mm. Gew. 55 g.

Art.-Nr. 129521 € 159,95



1 | Böker Daily Knives AK1
American Tanto.
€ 159,95



N690 BÖHLER-KLINGE

2 | Böker Daily Knives AK1
Reserve Tanto Allblack.
€ 249,-



RWL 34-KLINGE

3 | Böker Daily Knives AK1
Reverse Tanto CF.
€ 279,-



MAGNACUT-KLINGE

1 | BÖKER DAILY KNIVES AK1 AMERICAN TANTO

Ein ausgesprochen gefälliges EDC Fixed-Knife mit durchdachtem Konzept und ausgesuchten Materialien – genügend Gründe, bei denen das Herz vieler Messerliebhaber bereits jetzt schon höherschlägt. Und das Beste: Der Geldbeutel muss gar nicht zittern. Mit dem AK1 American Tanto, welches in Kooperation mit dem jungen Messermacher Alex Kremer und Daily Customs entwickelt wurde, gelingt Böker der Vorstoß in ein attraktives Preissegment für handgefertigte, feststehende Messer Made in Germany. Das vielseitige, kompakte Alltagsmesser mit Vollerl lässt sich perfekt an die eigenen Bedürfnisse anpassen. Das von Alex Kremer entworfene AK1 ist mit einer American-Tanto-Klinge aus europäischem N690 Böhler-Stahl ausgestattet, die sich ideal für präzise Schnitte eignet, beispielsweise für das Öffnen von Verpackungen. Die ergonomisch geformten und handschmeichelnden Griffschalen werden aus leichtgewichtigen G10 gefertigt. Sie lassen sich mühelos mit dem beiliegenden Torx-Schlüssel demontieren und können durch

eine Vielzahl alternativer Schalen ersetzt werden, die von Daily Customs entwickelt und vertrieben werden. Anders als bei den bisherigen AK1-Modellen besitzt das Böker Daily Knives AK1 American Tanto eine fest mit dem Erl verbundene Fangriemenöse. Die Lieferung erfolgt mit einer passgenauen Kydex-Scheide mit Clip. Handgefertigt in der Böker Manufaktur Solingen. Ges. 17,4 cm. Kl. 7,6 cm. Stärke 2,5 mm. Gew. 67 g.

Art.-Nr. 129504 € 159,95

2 | BÖKER DAILY KNIVES AK1 REVERSE TANTO ALLBLACK

Das von Alex Kremer entworfene AK1 ist in dieser taktischen Variante mit einer PVD beschichteten Reverse-Tanto-Klinge aus pulvermetallurgischem RWL 34 ausgestattet, dem rostfreien Hochleistungsstahl vom schwedischen Premium-Stahlhersteller Damasteel, der auf 62 HRC ±1 eishärtet wird. Die ergonomisch geformten und angenehm in der Hand liegenden Griffschalen werden aus G10 mit rutschfester Peel-Ply-Textur gefertigt. Im Handumdrehen lassen sie sich mit

dem beiliegenden Torx-Schlüssel demontieren und können durch eine Vielzahl alternativer Schalen ersetzt werden, die gemeinsam mit Daily Customs entwickelt und produziert werden. Zusätzlich lässt sich die aufwendig gefertigte Fangriemenöse am Griffende bei demontierten Griffschalen herumdrehen, sodass sie im Griff verschwindet. Sie wird wie der komplette Vollerl bei minimalen Fertigungstoleranzen aus RWL 34 gefertigt. So kann das Messer in kürzester Zeit an die eigenen Anforderungen angepasst und situationsabhängig verändert werden. Lieferung mit knackig sitzender Kydex-Scheide inklusive Böker Clip. Handgefertigt in der Böker Manufaktur Solingen. Ges. 17,4 cm. Kl. 7,9 cm. Stärke 2,5 mm. Gew. 69 g.

Art.-Nr. 130502 € 249,-

3 | BÖKER DAILY KNIVES AK1 REVERSE TANTO CF

Das von Alex Kremer entworfene AK1 ist mit einer kurzen Reverse-Tanto-Klinge aus pulvermetallurgischem MagnaCut ausgestattet, ein Hochleistungsstahl, der hohe Korrosionsbeständigkeit mit einer ausgezeichneten Schnitthaltigkeit vereint. Die ergonomisch

4 | Böker Daily Knives AK1
American Tanto Ultem.
€ 279,-



MAGNACUT-KLINGE

geformten und angenehm in der Hand liegenden Griffschalen werden aus Marble Carbon gefertigt. Sie lassen sich mühelos mit dem beiliegenden Torx-Schlüssel demontieren und können durch eine Vielzahl alternativer Schalen ersetzt werden, die gemeinsam mit Daily Customs entwickelt und produziert werden. Zusätzlich lässt sich die aufwendig gefertigte Fangriemenöse am Griffende bei demontierten Griffschalen herumdrehen, sodass sie im Griff diskret verschwindet. Sie wird wie der komplette Vollerl bei minimalen Fertigungstoleranzen aus MagnaCut gefertigt. So kann das Messer in kürzester Zeit an die eigenen Anforderungen angepasst und situationsabhängig verändert werden. Lieferung mit passgenauer Kydex-Scheide mit Gürtelclip für flexible Trageweisen. Handgefertigt in der Böker Messer-Manufaktur Solingen. Ges. 17,4 cm. Kl. 7,7 cm. Stärke 2,5 mm. Gew. 61 g. Art.-Nr. 124501 € 279,-

4 | BÖKER DAILY KNIVES AK1 AMERICAN TANTO ULTEM – Das von Alex Kremer entworfene AK1 ist mit einer kurzen American-Tanto-Klinge aus pulvermetallurgischem MagnaCut

ausgestattet, ein Hochleistungsstahl, der hohe Korrosionsbeständigkeit mit einer ausgezeichneten Schnitthaltigkeit vereint. Die ergonomisch geformten und handschmeichelnden Griffschalen werden aus Ultem gefertigt, einem Hochleistungs-Thermoplast, der in einer atemberaubenden, semitransparenten Bernsteinoptik gehalten ist. Sie lassen sich mühelos mit dem beiliegenden Torx-Schlüssel demontieren und können durch eine Vielzahl alternativer Schalen ersetzt werden, die gemeinsam mit Daily Customs entwickelt und produziert werden. Zusätzlich lässt sich die aufwendig gefertigte Fangriemenöse am Griffende bei demontierten Griffschalen herumdrehen, sodass sie im Griff diskret verschwindet. Sie wird wie der komplette Vollerl bei minimalen Fertigungstoleranzen aus MagnaCut gefertigt. So kann das Messer in kürzester Zeit an die eigenen Anforderungen angepasst und situationsabhängig verändert werden. Lieferung mit passgenauer Kydex-Scheide mit Gürtelclip für flexible Trageweisen. Handgefertigt in der Böker Messer-Manufaktur Solingen. Ges. 17,4 cm. Kl. 7,6 cm. Stärke 2,5 mm. Gew. 67 g. Art.-Nr. 124500 € 279,-

POS. 1, 2 + 4:
INKLUSIVE
KYDEX-SCHEIDE



POS. 3:
INKLUSIVE
LEDERSCHEIDE







NEU

1 | Böker Daily Knives AK4
14C28N.
€ 149,95



14C28N-KLINGE

2 | Böker Daily Knives AK4.
€ 219,-



CPM 3V-KLINGE

1 | BÖKER DAILY KNIVES AK4 14C28N

Das Böker Daily Knives AK4 14C28N ist ein feststehendes EDC-Messer, das die beliebte AK4-Familie erweitert und sich vornehmlich den anspruchsvollen Herausforderungen des Alltags widmet, aber auch ein Augenmerk auf Outdoor-Enthusiasten, Naturliebhaber und Jäger richtet, die ein zuverlässiges, robustes Messer mit souveräner Performance suchen. Entwickelt in Zusammenarbeit mit dem jungen Messermacher Alex Kremer und Daily Customs, vereint das AK4 bewährte Funktionalität mit moderner Ästhetik. Alex Kremer, Jahrgang 1993 aus Fulda, lässt sich bei seinen Entwürfen von den weiten Landschaften Skandinaviens inspirieren. Das AK4 spiegelt diese Eindrücke in einem durchdachten Design wider, das auf die Anforderungen im täglichen Gebrauch sorgsam abgestimmt ist. Die Droppoint-Klinge aus schwedischem 14C28N Performance-Stahl bietet eine ausgezeichnete Schmitthaltigkeit, hohe Härte und Korrosionsbeständigkeit. Zusammen mit der Full-Tang-Konstruktion gewährleistet sie maximale Stabilität und Kontrolle, auch bei fordernden Arbeiten wie Holzschnitzen oder Batoning.

Die ergonomischen Griffschalen aus schwarzem Richlite sorgen für sicheren Halt, selbst bei Nässe oder Kälte, und lassen sich bei Bedarf mühelos demontieren, um das Messer individuell anzupassen. Die verdeckte Fangriemenöse am Griffende ermöglicht eine dezente Lanyard-Befestigung. Handgefertigt in der Böker Manufaktur in Solingen wird das AK4 mit passgenauer Kydexscheide geliefert und ist bereit für jedes Abenteuer in Alltag und der Natur. Ges. 20 cm. Kl. 9,8 cm. Stärke 3,5 mm. Gew. 114 g.
Art.-Nr. 121000 € 149,95

2 | BÖKER DAILY KNIVES AK4

Daily Customs, CPM 3V-Klinge und Full Tang-Bauweise – fesselnde Komponenten für eine entfesselte Performance! Das AK4 trägt die unverkennbare Handschrift von Alex Kremer und erweitert die facettenreiche und äußerst beliebte AK1-Reihe um ein ausgewachsenes Schwestermodell für den Bereich Jagd und Outdoor. Geformt von kristallklarer Luft und den unendlichen Weiten Skandinaviens lässt der 1993 in Fulda geborene Messermacher seine nordischen Momente in das AK4 einfließen und stimmt das feststehende Messer perfekt auf die gestiegenen Anforderungen von Naturliebhabern und Jägern ab. Der pulvermetallurgische CPM 3V-Klingenstahl

POS. 1 – 2:
INKL. KYDEX-SCHIEDE



zeugt von sagenhafter Schmitthaltigkeit, einer imposanten Härte von 61 HRC ± 1 und bringt eine bisher ungekannte Schocklastverträglichkeit mit Bruchelastizität und Splittersicherheit in Einklang. Die Droppoint-Klinge mit hoch angesetztem Schliff ist seit jeher die erste Wahl für Jäger für das Zerwirken von Hoch- und Niederwild, während der durchgehende, breite Erl anspruchsvollen Arbeiten wie dem Schnitzen von Holz oder Batoning den Anspruch nimmt. Neben dem modernen, packenden Look sorgen die verschraubten Griffschalen aus Micarta für ausgezeichneten Halt. Abgerundet wird die aufgeräumte Silhouette durch die verdeckte Fangriemenöse am Griffende zur Befestigung von Lanyards. Lieferung mit passgenauer Kydex-Scheide und jeder Menge Entdeckergeist. Handgefertigt in der Böker Manufaktur Solingen. Ges. 20 cm. Kl. 9,8 cm. Stärke 3,5 mm. Gew. 114 g.
Art.-Nr. 121511 € 219,-

1 | Böker BRLW.
€ 249,-



2 | Böker BRLW
G10 Black.
€ 159,95



1 | BÖKER BRLW

Die einen sagen Ikone, wir sagen BRLW! Unbeeindruckt von über 155 Jahren Geschichte Böker Barlow führt das stilvolle Taschenmesser das Vermächtnis der beliebten Modellreihe mit modernem Zeitgeist in die Zukunft. Nur die besten Materialien, feinste Handwerkskunst und 1869 % Leidenschaft fließen in das BRLW ein. Stilprägend ist der optisch abgesetzte und präzisionsgefräste Titangriff, der die charakteristische, überlange Backe im vorderen Bereich sowie die Holzmaserung im hinteren Griffbereich liebevoll zitiert. Ein diskret eingearbeiteter Frame Lock mit gehärtetem Lockbar-Insert übernimmt die Verriegelung der kugelgelagerten, mit selbstbewusster Fehlschärfe versehenen Clippoint-Klinge aus pulvermetallurgischem MagnaCut (62 HRC ± 1). Dieser Klingenstahl zeichnet sich insbesondere durch seine Symbiose aus hoher Schnitthaltigkeit, Härte, Korrosionsbeständigkeit sowie Zähigkeit aus. Zum eleganten Erscheinungsbild tragen der dezente Flipper, der im geöffneten Zustand vollständig verschwindet, sowie der flache, aus dem Vollen gefräste Titan

Clip (Tip-Up/r) bei, während der Böker Baum die Klingennachsschraube der Vorderseite dekorativ verziert. Für zusätzliche Tragemöglichkeiten sorgt die Fangriemenöse am Griffende. Die Auslieferung des Böker BRLW erfolgt in einem hochwertigen Filz-Etui. Handgefertigt in der Böker Manufaktur Solingen. Ges. 15,4 cm. Kl. 6,5 cm. Stärke 2,5 mm. Gew. 62 g.
Art.-Nr. 112630 € 249,-

2 | BÖKER BRLW G10 BLACK

LoW-carB for BRLW! Unbeeindruckt von über 155 Jahren Geschichte Böker Barlow führt das leichtgewichtige Taschenmesser das Vermächtnis der beliebten Modellreihe mit modernem Zeitgeist in die Zukunft. Nur die besten Materialien, feinste Handwerkskunst und 1869 % Leidenschaft fließen in das elegante BRLW G10 ein. Stilprägend ist der optisch abgesetzte und präzisionsgefräste Griff aus zeitlos schwarzem G10, der die charakteristische, überlange Backe

im vorderen Bereich sowie die Holzmaserung im hinteren Griffbereich liebevoll zitiert. Ein diskret eingearbeiteter Liner Lock übernimmt die Verriegelung der kugelgelagerten, mit selbstbewusster Fehlschärfe versehenen Clippoint-Klinge aus pulvermetallurgischem MagnaCut (62 HRC ± 1). Dieser Klingenstahl zeichnet sich insbesondere durch seine Symbiose aus hoher Schnitthaltigkeit, Härte, Korrosionsbeständigkeit sowie Zähigkeit aus. Zum kultivierten Erscheinungsbild tragen der dezente Flipper, der im geöffneten Zustand vollständig verschwindet, sowie der flache, aus dem Vollen gefräste Titan Clip (Tip-Up/r) bei, der eine unauffällige Deep-Carry Trageweise erlaubt. Für zusätzliche Tragemöglichkeiten sorgt die Fangriemenöse zur Befestigung von Lanyards am Griffende. Die Auslieferung des Böker BRLW G10 erfolgt in einem hochwertigen Filz-Etui. Handgefertigt in der Böker Manufaktur Solingen. Ges. 15,4 cm. Kl. 6,5 cm. Stärke 2,5 mm. Gew. 57 g.
Art.-Nr. 110670 € 159,95

DAMAST- UND SAMMLERMESSER

Böker Damast- und Sammlermesser sind Meisterwerke für Sammler, Kenner und Liebhaber. Jede Klinge, jedes Muster und jeder Griff ist das Ergebnis von Handwerkskunst, Erfahrung und Leidenschaft. Jedes Einzelne atmet seine eigene Modellgeschichte und die Geschichte der Firma Böker mit 155 Jahren Solinger Tradition. Sämtlich Damast- und Sammlermesser genügen den höchsten Qualitätsansprüchen an Funktionsmesser und sind vollumfänglich einsatztauglich. Der Besitzer erfreut sich zusätzlich an der exklusiven Verarbeitung und der besonderen Geschichte von Modell und Material als Teil seiner Sammlung, zum stillen Bewundern und als gemeinsames Thema mit gleichgesinnten Freunden. Sie erzählen Geschichten aus vergangenen Zeiten, spiegeln historische Designs wider oder zeigen moderne Interpretationen von Präzision und Ästhetik. Für alle, die ein Messer nicht nur als Werkzeug, sondern als Kunstwerk schätzen, ist ein Böker Damastmesser ein Stück Geschichte, Persönlichkeit und Stil.



1 | Böker BRLW
Meteoritendamadast.
€ 469,-



NEU

2 | Böker BRLW
Meteoritendamadast
Platinum Edition.
€ 499,-

1 | BÖKER BRLW METEORITENDAMAST

Cosmic, from outer space; straight into New EDC! Das Böker BRLW Meteoritendamadast ist alles, außer irdisch. Schwereloses Design, pulsierende Dynamik, grenzenlose Faszination – diese exklusive Sonderversion gibt Antworten, ohne Fragen aufzuwerfen. Die Gesetzmäßigkeiten der EDC-Welt neu definiert, mit traditionellen Werten – oder anders gesagt: BRLW! Unbeeindruckt von über 155 Jahren Geschichte Böker Barlow führt das stilvolle Taschenmesser das Vermächtnis der beliebten Modellreihe mit modernem Zeitgeist in die Zukunft. Nur die besten Materialien, feinste Handwerkskunst und 1869 % Leidenschaft fließen in das BRLW ein. Stilprägend ist die von Chad Nichols handgeschmiedete, kugelgelagerte Clippoint-Klinge aus nicht rostfreiem Meteoritendamadast, einem Verbund aus echtem Eisenmeteorit und Kohlenstoffstahl, der mit seinem atemberaubenden Muster „Mosaic

Crossed Damascus Pattern“ in neue Sphären vorrückt. Hier knüpft der optisch abgesetzte und präzisionsgefräste Titangriff nahtlos an, der im vorderen Bereich die überlange Backe der klassischen Barlow Modelle andeutet und im hinteren Griffbereich die unregelmäßige Beschaffenheit eines Meteoriten mit seiner charakteristischen Textur liebevoll aufgreift und dabei gleichzeitig eine angenehme Haptik vermittelt. Ein diskret eingearbeiteter Framelock mit gehärtetem Lockbar-Insert übernimmt die Verriegelung der Klinge. Zum eleganten Erscheinungsbild tragen der dezente Flipper, der im geöffneten Zustand vollständig verschwindet, sowie der flache, aus dem Vollen gefräste Titan Clip (Tip-Up/r) bei, während der Böker Baum die Klingenschraube der Vorderseite dekorativ verziert. Für zusätzliche Tragmöglichkeiten sorgt die Fangriemenöse am Griffende. Die Auslieferung des Böker BRLW Meteoritendamadast erfolgt in einem hochwer-

tigen Filz-Etui. Exquisit, extraterrestrisch, ein Sammlermesser der Extraklasse! Handgefertigt in der Böker Manufaktur Solingen. Mit Echtheitszertifikat und individueller Seriennummer. Ges. 15,4 cm. Kl. 6,5 cm. Stärke 2,5 mm. Gew. 75 g.

Art.-Nr. 110673DAM € 469,-

2 | BÖKER BRLW METEORITENDAMAST PLATINUM EDITION

Variante von Pos. 1 mit einer Clippoint-Klinge aus nicht rostfreiem Meteoritendamadast, die mit reinem Platin vollumfänglich überzogen ist und nicht nur durch das faszinierende Mosaic-Crossed-Damascus-Muster für optische Tiefe sorgt, sondern die Klinge auch vor Abrieb und Korrosion schützt. Ges. 15,4 cm. Kl. 6,5 cm. Stärke 2,5 mm. Gew. 73 g.

Art.-Nr. 110676DAM € 499,-

BURNLEY

LIMITIERT AUF
999 EXEMPLARE

NEU

3 | Böker Damast
Jahresmesser 2026.
€ 349,-**3 | BÖKER DAMAST JAHRESMESSER 2026**

Sein Vermächtnis: Erlebbar. Seine Präsenz: Spürbar. Seine Aura: Greifbar. Seit 1980 steht das exklusive Böker Damast Jahresmesser für Vollendung in wegweisender Qualität, erlesenen Materialien, meisterhafter Ingenieurskunst und zeitlosem Design. Das Jahr 2026 zitiert das ikonische Böker Kihon Bifold von US-Designer Lucas Burnley und interpretiert dessen klare Philosophie in einer exklusiven, weltweit auf 999 Exemplare limitierten Sonderauflage. Ursprünglich steht „Kihon“ für die grundlegenden Techniken japanischer Kampfkünste – ein Konzept, das sich im reduzierten, funktionalen und zugleich edlen Design dieses besonderen Einhandmessers widerspiegelt. Die beeindruckende Damastklinge (58 HRC ± 1) aus 160 Lagen im klassischen

Ladder-Muster verbindet außergewöhnliche Schnitthaltigkeit mit einer markanten, lebendigen Struktur. Geöffnet und verriegelt wird das Einhand-Klappmesser intuitiv über Daumenpin beziehungsweise Back-Lock, was eine sichere und zuverlässige Bedienung garantiert. Der aus hochwertigem Carbon gefertigte Griff ergänzt die edle Klinge mit einem modernen, leichten und zugleich stabilen Charakter. Dieses besondere EDC-Taschenmesser wird in Solingen von Hand gefertigt und trägt die Liebe zum Detail, für die Böker seit Generationen steht. Geliefert wird dieses exklusive Sammlerstück in einem hochwertigen Rahmenetui, das die Besonderheit des Modells stilvoll unterstreicht. Ges. 18,8 cm. Kl. 8,1 cm. Stärke 2,6 mm. Gew. 55 g. Art.-Nr. 1132026DAM € 349,-





NEU

1 | Böker 1969
Z28-Damast Shadow.
€ 499,-

1 | BÖKER 1969 Z28-DAMAST SHADOW

Legenden werden nicht geboren, sie werden von der Zeit geprägt – bis ihr Moment gekommen ist, die Zeit zu prägen. Sie leben keinen Mythos, sie erschaffen ihn und hinterlassen ein ehrwürdiges Vermächtnis. Im Jahr 1966 wird in Detroit, Bundesstaat Michigan, der Grundstein für eine weitere Ikone gelegt. Im Epizentrum der US-amerikanischen Automobilindustrie erblicken zahlreiche Fahrzeuge das Licht der Welt. Viele davon sind gewöhnlich, andere hingegen auserwählt. Der Chevrolet Camaro wurde ursprünglich als sogenanntes Pony Car konzipiert, das vor allem jüngere Käufer ansprechen sollte. Kompakt, sportlich und erschwinglich – das Coupé war der Starke für die Halbstarken. Der Erfolg ließ nicht lange auf sich warten: Von 1966 bis 1969 liefen etwa 700.000 Exemplare des Camaro mit zwölf unterschiedlichen Motorvarianten vom Band. 1969 wurde mit dem Z28 der letzte Camaro der ersten Generation vorgestellt. Unter Kennern gilt dieses Modell als eines der Besten aller Baureihen. Ein wuchtiger V8 Small-Block-Motor mit 216 kW (294 PS) und ein Special-Performance-Paket befeuern den Camaro Z28 in die erlesene Liga der Muscle Cars – sportliche Streifen auf der Karosserie inklusive. Die Motorsport-DNA des inzwischen begehrten Sammlerobjekts lässt sich ebenso wenig verleugnen: Der verwendete Motor ist eine abgeschwächte Variante des erfolgreichen

und hochdekorierten Penske Camaro aus der SCAA Trans-Am-Rennserie. Böker zitiert das Design des Camaro Z28 und lässt die Legende wieder aufleben. Herausgekommen ist mehr als nur ein Messer – ein Lebensgefühl: der gediegene Roadtrip zum Klang des blubbernden V8-Motors auf dem schier endlosen Highway, sanfte Sonnenstrahlen, die über den Canyon streifen und die Seele erwärmen. Unvergessliche Momente ohne Alltag – genau wie das außergewöhnliche Böker 1969 Z28-Damast Shadow, weltweit auf 300 Exemplare limitiert. In Zusammenarbeit mit dem italienischen Designer Tommaso Rumici entstand ein einzigartiges „Muscle-Knife“, das die markanten Charaktereigenschaften des Camaro Z28 in Form und Stärke vereint. Die kugelgelagerte Drop-Point-Klinge aus 80-lagigem Damaststahl (58 HRC ±1), versehen mit einem edlen PVD-Finish, wurde von Chad Nichols im Muster „Tread“ handgeschmiedet und erinnert an die abfallende Cowl-Induction-Motorhaube des Muscle Cars. Teile des oberen Querlenkers des Camaro wurden für die Klinge verwendet, die lauffähig mit dem Daumenpin öffnet, während der bissige Edelstahl-Liner Lock das Messer zuverlässig arretiert. Der schwarze, hart anodisierte Aluminiumgriff interpretiert die Linienführung der Karosserie in progressiver Weise und wartet mit spannenden Details auf:



Stufenheck, kleiner Heckspoiler und kiemenartige Lufteinlässe an den hinteren Kotflügeln wurden formschön in das Sammler-Messer integriert. Die Klingennachschraube ist den bei Muscle Cars häufig verwendeten Felgen nachempfunden, wohingegen der geradlinige, aus dem Vollen gefräste Edelstahlclip an die verchromten Türgriffe erinnert. Geliefert wird das Messer in einem hochwertigen Rahmen-Etui – inklusive jeder Menge Drehmoment und einer sanften Brise Fahrtwind im Haar. Handgefertigt in der Böker Manufaktur Solingen. Ges. 18,6 cm. Kl. 8 cm. Stärke 3,6 mm. Gew. 98 g. **Art.-Nr. 111110DAM € 499,-**

2 | Böker Mach-1 Damast.
€ 499,-

2 | BÖKER MACH-1 DAMAST

Ungezügelt, mit innewohnender Kraft. Temperamentvoll, von sanftem Gemüt. Die Weite im Blick, den Alltag aus den Augen. Schier endlos der Highway, mit rauem Asphalt, den zerbröckelt gelben Markierungen und wehendem Wüstenstaub. Nicht lange und die Endlosigkeit weicht einem Gefühl von Freiheit, der Sonnenuntergang taucht Landschaft und Gemüt in eine wärmende Hülle aus Glückseligkeit und mildem Fahrtwind. Beruhigend wirkt dabei der tiefe Klang des wuchtigen Windsor V8 Small Block Motors mit 186 kW (253 PS), der den Roadtrip mit dem Ford Mustang zu einem ganz besonderen Moment werden lässt. Inspiriert durch das Kampfflugzeug des Zweiten Weltkriegs, die P-51 Mustang, entwickelte Ford Anfang der 1960er-Jahre den Mustang, der 1964 seine Marktreife erlangte. Als kompaktes Sportcoupé sprach das erschwingliche Pony Car, dessen Gattungsbezeichnung auf das galoppierende Pferd im Kühlergrill-Logo des Ford Mustangs zurückgeht, vor allem eine jüngere Klientel an. Um der hochmotorisierten Konkurrenz von Dodge, Pontiac und Chevrolet entgegenzuwirken, setzte Ford mit dem Mustang Mach-1 ein

Statement in der Liga der kraftstrotzenden Muscle Cars. Der Mach-1 der ersten Generation von 1969 war ausschließlich als Fastback Variante erhältlich und wies optisch als auch performativ einige Unterschiede zum Serienmodell auf: Sportfahrwerk, mattschwarze Sportstreifen und eine Motorhaube mit Kühlluftansaugung, verchromte Auspuffrohre sowie Tankdeckel, Haubenstifte, Front- und Heckspoiler als auch eine luxuriöse Innenausstattung gaben mehr als 72.000 verkauften Einheiten dieses Modells gehörig die Sporen. Über die Jahre wurde der Mustang zum Inbegriff des Muscle Cars und führt sein Erbe mittlerweile in 7. Generation fort. In Zusammenarbeit mit dem italienischen Designer Tommaso Rumici zitiert Böker das unverkennbare Design des Fahrzeugs und macht die Legende im gleichnamigen 1969 Mach-1 Damast noch greifbarer. Für die edle, 84-lagige Damast-Klinge wurden Teile von Radnabe, Querlenker und Federung verwendet und von Chad Nichols im Muster Wavepool von Hand geschmiedet, welches an die eingebraunten Reifenspuren auf dem Asphalt nach einem kreisrunden Donut-Drift angelehnt ist. Die kugelgelagerte Klinge mit markanter Fehlschärfe öffnet laufruhig über den

demontierbaren Daumenpin und schneidet mit sattem Drehmoment. Damit dem leidenschaftlichen Messer nicht die Pferde durchgehen, verriegelt der Liner Lock die Klinge mit der gewohnten Coolness eines Ford Mustangs. Fingermulden im Griff aus leichtgewichtigen, hochfestem Aluminium erinnern an die Kotflügel des Muscle Cars, während die goldgefärbte Einlage der vorderen Griffschale an die seitliche Zierleiste von Tür und Karosserie anknüpft. Ausdrucksstark unterstreicht die Silver Jade Farbgebung des Griffs die sportliche Anmutung des Taschenmessers und sorgt für ein spürbares V8 Zittern in der Hand. Der abfallende Griff Rücken orientiert sich in nostalgischer Weise an der Fastback-Kontur der Karosserie wohingegen die detaillierte Klingennachschraube den Vorwärtstrieb der Räder spürbar werden lässt. Geradlinig und kantig stellt der aus dem Vollen gefräste Edelstahlclip eine Reminiszenz an die Türgriffe des Ford Mustangs dar. Lieferung inklusive eines Schwebedisplays, einem ungeduldrigen Hufenscharren sowie der nötigen Portion Lässigkeit. Handgefertigt in der Böker Manufaktur Solingen. Ges. 19,8 cm. Kl. 8,2 cm. Stärke 3,6 mm. Gew. 116 g.

Art.-Nr. 111102DAM € 499,-



Parabellum-Protokoll 900°C



EDE/ML
52.04.125, 5.69241



AK Paquet Damast

BÖKER MILITÄRHISTORISCHE DAMAST-PROJEKTE

Damast-Klingen entstehen in einem kunstvollen Prozess durch die jahrtausendealte Schmiedetechnik des Feuerschweißens mehrerer Stahllagen zu einem einzigen homogenen Werkstück. Durch ihre besondere Ästhetik, ihre hervorragenden Materialeigenschaften und die hohe Könnerschaft des Schmiedes ging von diesen Stählen von Anfang an eine besondere Anziehungskraft auf die Menschen aus, eine Faszination, die sich über die Jahrhunderte erhalten hat. Sammlermesser mit Klingen aus handgeschmiedetem Damast haben bei Böker eine lange Tradition. 1980 erschien das erste in Solingen gefertigte Damast-Jahresmesser. Mit dieser Tradition wurde bis heute in keinem Jahr gebrochen.

Eine völlig neue Dimension fügte Böker den Damast-Sammlermessern hinzu, als nicht mehr nur ein historisches Schmiedeverfahren, sondern auch ein Ausgangsmaterial mit historischem Hintergrund für die Klingen gewählt wurde. Es war ein Paukenschlag in der Messerwelt als im Jahr 2004 mit dem Hauptgeschützrohr des Kampfpanzers Leopard I zum ersten Mal Stahl verschmiedet wurde, der zuvor als Teil eines Waffensystems gedient hatte. Zusätzlich zur erfolgreichen Leopard-Serie wurde mit dem Stahl des Schlachtschiffes Tirpitz erstmalig ein Projekt mit Ursprung in einem der beiden Weltkriege präsentiert.

Es folgte der Stahl weiterer Panzer, aber auch solcher von legendären Infanteriewaffen und sogar Jagdflugzeugen. Die Beschaffung des seltenen Original-Materialies wurde hierbei von Projekt zu Projekt beständig anspruchsvoller.

Der besondere Reiz bei der Entwicklung dieser militärhistorischen Messer entsteht durch die völlig unterschiedlichen Herausforderungen in vier verschiedenen Phasen der Realisation:

Phase 1: Als erstes muss eine Waffe mit Relevanz hinsichtlich der konstruktiven Ingenieursleistung und des historischen Einsatzes bestimmt werden.

Phase 2: Es folgt die internationale Suche nach Beständen des seltenen und teuren Materials und die Überzeugungsarbeit, die Besitzer für den Verkauf eines Teiles hiervon zu gewinnen.

Phase 3: Als Nächstes muss durch die kluge Auswahl der Legierung der zugesetzten Stahllagen ein hervorragender Messerstahl geschaffen werden. Denn es ist Teil der Wahrheit, dass die Ursprungsstähle jeweils optimiert waren, um eine gute Panzerung oder ein gutes Geschützrohr zu sein, jedoch nie, um eine Messerklinge zu werden.

Phase 4: Zuletzt muss ein Design gefunden werden, das ästhetisch überzeugt und gleichzeitig in irgendeiner Weise der charakteristischen Erscheinung der jeweiligen Waffe der sehr unterschiedlichen Waffengattungen gerecht wird.

Die Ergebnisse dieser Arbeit legen wir auf den folgenden Seiten Ihrem Urteil vor.



98 k - Damast

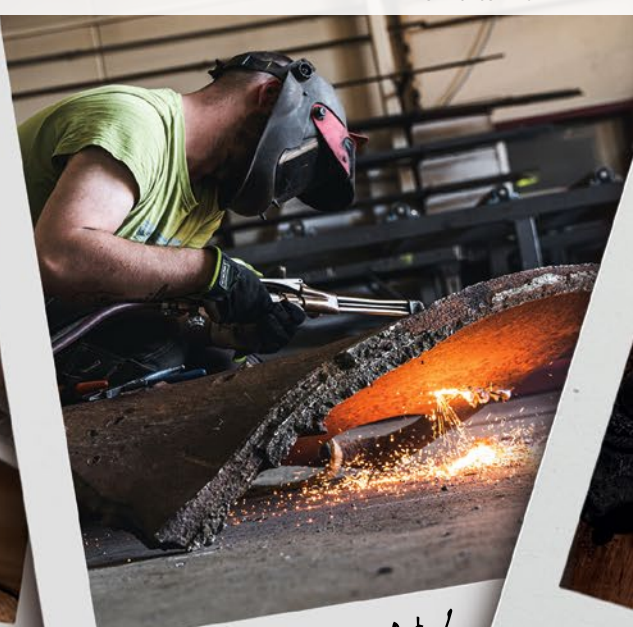

Rohr eines A6/Altra NO



Pop mit Uhr Wilhelms III

INFANTERIEWAFFEN

Die Infanterie bildet das Rückgrat einer jeden Armee. Sie muss die militärischen Ziele Eroberung und Verteidigung von Gebieten in letzter Konsequenz durchsetzen. Zuverlässigkeit sowie schnelle und ressourcenschonende Produktion muss gerade bei der Konstruktion ihrer Waffen immer mitgedacht werden.



Karabiner 98f

1 | Böker 98k-Damast.
€ 359,-



Pos. 2. Vollerl-Konstruktion aus P08-Damast.



2 | Böker P08-Damast.
€ 649,-

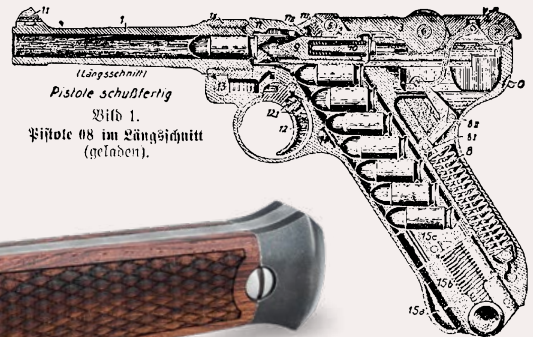

1 | BÖKER 98K-DAMAST

Das aufsehenerregende Böker 98k-Damast erweckt ein bedeutendes Stück deutscher Militärgeschichte zum Leben. Der weltweit bekannte Karabiner 98k wurde 1935 von der Wehrmacht als Standard-Dienstgewehr eingeführt und blieb bis zum Ende des Zweiten Weltkrieges 1945 die meistverbreitete Handfeuerwaffe der deutschen Soldaten. Das Repetiergewehr basierte auf dem legendären Mauser-System 98, das schon im Weltkrieg die Standardwaffe des Deutschen Heeres war. Bis heute hält es den Rekord als weltweit meist gebautes Kammerstängel-Repetiersystem der Geschichte. Das Böker 98k-Damast greift verschiedene Designelemente des 98k-Bajonetts auf und ist zudem mit einer einzigartigen Damast-Klinge aus dem Laufstahl der Mauser-Karabiner ausgestattet. Der bemerkenswerte Damast wird für uns von Chad Nichols von Hand im Muster Ripple geschmiedet. Die Klinge wird per Nagelhau geöffnet und von einem stabilen Backlock zuverlässig arretiert. Die Griffschalen aus heimischem Walnussholz nehmen die diagonal geriffelte Struktur der Bajonettgriffschalen auf und sorgen für sicheren Halt. Unter der Backe aus Stahl wurde zudem der Querstich zum seitlichen Reinigen des Schachtes der Putzstockaufnahme übernommen. Handgefertigt in der Böker Messer-Manufaktur Solingen. Mit edlem Schwe-

bedisplay, Echtheitszertifikat und individueller Seriennummer. Ges. 19,5 cm. Kl. 8,4 cm. Stärke 4 mm. Gew. 109 g.
Art.-Nr. 110715DAM € 359,-

2 | BÖKER P08-DAMAST

Der einzigartige Böker P08-Damast Stiefeldolch verbindet auf unnachahmliche Weise die Welt der Messer mit historischer Militärgeschichte. Die auch als Parabellum-Pistole oder schlicht Luger bekannte P08 gilt bis heute als legendär. Der von Georg Luger entwickelte unterknickte Kniegelenkverschluss mit kurzem Rohrrücklauf verleiht der P08 ihre charakteristische Erscheinung. Hinzu kam das ebenfalls von Luger für die neuartige Pistole entwickelte Kaliber 9 mm Luger (9x19 Nato), das in der damaligen Zeit zu den kräftigsten Kurzwaffenkalibern zählte und auch heute noch das am weitesten verbreitete Behördenkaliber der Welt ist. Sie diente den deutschen Armeen in beiden Weltkriegen als Standardpistole und wurde schnell eine internationale Erfolgsgeschichte. So wurde die Waffe bereits 1914 in den Armeen von Bulgarien, den Niederlanden, Portugal und der Türkei eingesetzt und galt bis zum Ende des Zweiten Weltkriegs als überaus begehrte Beutewaffe. Ihre unverwechselbare, ikonische Erscheinung sicherte ihr wie keiner anderen Pistole einen festen Platz in der Popkultur.

Das Böker P08-Damast greift nicht nur verschiedene Designelemente der ungewöhnlich ästhetischen Behördenwaffe auf, sondern ist zudem mit einer einzigartigen Damast-Klinge aus dem Laufstahl der präzisen Pistole ausgestattet. Der bemerkenswerte Damast wird für uns von Chad Nichols von Hand im Muster Boomerang geschmiedet. Die Griffschalen des ebenfalls kompakt gebauten Stiefeldolchs werden aus zertifiziert importiertem Palisanderholz gefertigt und erinnern an die klassische, schlichte Fischhautverschneidung des charakteristischen Pistolengriffs. Zur Montage dieser Griffschalen wird zudem die gleiche Konstruktion der Halteschrauben verwendet wie bei der P08. Und auch der Konus des freiliegenden Laufs findet sich im Winkel der Griffseiten wieder. Backen und Abschlussknäufel bestehen aus Stahl und werden mit einem dunklen Stonewash-Finish versehen. Lieferung mit hochwertiger schwarzer Lederscheide, die mit einem eingenähten Ulticlip versehen ist und dank der arretierenden Federklammer bequem befestigt werden kann. So lässt sich der Böker P08-Damast Stiefeldolch mühelos ziehen, während die Scheide vom Ulticlip zuverlässig an Ort und Stelle gehalten wird. Handgefertigt in der Böker Messer-Manufaktur Solingen. Mit edlem Schwebedisplay, Echtheitszertifikat und individueller Seriennummer. Ges. 17,5 cm. Kl. 8,2 cm. Stärke 3,5 mm. Gew. 106 g.
Art.-Nr. 121515DAM € 649,-



1 | Böker Acht-Acht Flak Damast.
€ 599,-



1 | BÖKER ACHT-ACHT FLAK DAMAST

Mit dem Sammlerdolch Acht-Acht Flak Damast präsentiert Böker sein erstes militärhistorisches Projekt der Waffengattung Artillerie. Die 8,8-cm-Flak (Flak kurz für Flugabwehrkanone) gilt vielen Kennern als bestes und ganz unbestritten als vielseitigstes Geschütz des 2. Weltkrieges. War die Acht-Acht ursprünglich zur Flugabwehr entwickelt worden, begründete sie ihren legendären Ruf vor Allem im Erdkampf. Während Panzerabwehrkanonen mit 3,7 cm bis maximal 7,5 cm für die zeitgenössischen Panzerungen notorisch unterkalibriert waren, hatten Flak regelmäßig relativ große Rohrdurchmesser. Es zeigte sich schnell, dass nur die Acht-Acht in der Lage war, die Panzerungen beispielsweise des schweren britischen Panzers Matilda II oder des sowjetischen T-34 zuverlässig und vor Allem auch auf größere Entfernungen von bis zu 2.000 Metern zu durchschlagen. Voraussetzung hierfür war,

dass das Rohr der 8,8-cm-Flak – für eine Flak absolut untypisch – in einen negativen Neigungswinkel geschwenkt werden konnte. Somit war es möglich, das Rohr unter die horizontale Ebene zu senken, um Bodenziele zu bekämpfen. Auf einer Säulenlafette mit vier kreuzförmigen Auslegern war das Geschütz zudem 360° um seine Hochachse schwenkbar. Ein weiterer Vorteil der Acht-Acht war ihre Schnelligkeit. Diese resultierte zum einen in der kurzen Zeit, in der die Kreuzlafette auf- und abgebaut und das Geschütz also verlegt werden konnte. Zum anderen lag sie in der hohen Feuerrate. Bei der Bauart als halbautomatische Kanone mit gebremstem Rohrrücklauf war nach jedem Schuss der Verschluss geöffnet, das Schlagstück gespannt und die leere Kartusche ausgeworfen. Eine eingespielte Bedienungsmannschaft, die i. d. R. aus 9 Soldaten bestand, konnte so bis zu 20 Schuss pro Minute abfeuern. Das

führte dazu, dass die deutschen Flak-Soldaten 9 von 1.000 einfliegenden Maschinen abschießen konnten. Diese Zahl erscheint ernüchternd klein, gilt aber immer noch als die höchste Abschussquote einer Fliegerabwehr in der Kriegsgeschichte. Die 8,8-cm-Flak hatte auch wesentlichen Anteil am legendären Ruf einer anderen Waffe des 2. Weltkrieges, die Böker bereits in einem Damast-Sammlermesser verarbeitet hat. Als Hauptbewaffnung war sie verbaut im Turm des Panzerkampfwagen VI, besser bekannt als Tiger. Durch diese Verwendung bewährt, wurde sie später ebenso das Geschütz des Jagdpanzers Nashorn. Das Projekt Acht-Acht Flak Damast ist als ausgewachsener Dolch mit mittelalterlicher Anmutung realisiert. Das Herzstück bildet die schlanke, aber massive 18,1 cm lange aus Teilen der 8,8-cm-Flak geschmiedete Klinge. Die Griffrolle wird aus einem Stück heimischer stabilisierter Hainbuche mit 16 Rillen gedreht. Radien und Proportionen des 5 mm starken Parierstücks aus rostfreiem Edelstahl bilden bei genauem Hinsehen dezent den Umriss der Kreuzlafette mit zum Transport hochgeklappten Seitenauslegern. Die Silhouette der ausgeklappten Lafette ist auf dem Boden des massiven Abschlussknaufes aus Edelstahl angedeutet. Der Dolch ist ausgestattet mit einer Scheide aus dunkelbraunem Leder mit Gürtelschlaufe und Ortverstärkung. Auslieferung mit edler Aufbewahrungsbox, Echtheitszertifikat und individueller Seriennummer. Ges. 32 cm. Kl. 18,3 cm. Stärke 6,1 mm. Gew. 292 g. **Art.-Nr. 121508DAM € 599,-**





1 | Böker Kalashnikov Bajonett Damast.
€ 489,-



2 | Böker MG-42 Damast Dolch.
€ 649,-

1 | BÖKER KALASHNIKOV BAJONETT DAMAST

Im Jahr 1947 stellte Mikhail Kalashnikov seine Konstruktion des AK-47 der Roten Armee vor und konnte die Entscheidungsgremien umgehend von seiner Entwicklung überzeugen. Mit geschätzt 100 Millionen Stück ist das System Kalashnikov weltweit die meistgebaute und nachgebaute Handwaffe der Geschichte ist. Das 1959 zusammen mit der überarbeiteten Variante AKM eingeführte Bajonett war nicht weniger revolutionär und prägend für spätere Konstruktionen als das berühmte Sturmgewehr selbst. Das Konzept beruhte auf einem von R. Todorow ursprünglich für Kampfschwimmer entwickeltem Messer. Es markierte die Abkehr von langen Bajonetten, die als reine Stichwaffen genutzt wurden, hin zum kurzen aufpflanzbaren Universalmesser mit isolierter Drahtschere und multifunktionaler Rückensäge. Das Böker Kalashnikov Bajonett Damast ist mit einer einzigartigen Damastklinge ausgestattet, die aus dem Stahl der Bajonette 6Ch3 und 6Ch4 nach dem GRAU-Index der ehemaligen Sowjetarmee gefertigt wird und mit der Unterschrift von General Kalashnikov verziert ist. Der rostfreie Damast von Chad Nichols besteht aus 80 Lagen und wird von Hand im Muster Virus geschmiedet. Die Klinge mit der von den Bajonetten übernommenen Pandurenspitze wird mit Hilfe des Daumenpins geöffnet und von einem stabilen Liner Lock verriegelt. Der Griff wird aus einem Block 6061-T6 Aluminium CNC-gefräst und anschließend schwarz

hardcoat-anodisiert. Die stabilisierten Einlagen bestehen aus heimischem Hainbuchenholz, erinnern an das Schaffholz des berühmten Sturmgewehrs und bilden zusammen die Form der charakteristischen Lüftungsschlitze des Vorderschafts. Der Farbton Russian Amber Shellac der Originalschäfte wurde dabei genau getroffen. Schrauben und Clip (Tip-Up/r) sind ebenfalls schwarz anodisiert. Handgefertigt in der Böker Messer-Manufaktur Solingen. Auslieferung mit edlem Schwedisplay, Echtheitszertifikat und individueller Seriennummer. Ges. 22,8 cm. Kl. 9,6 cm. Stärke 4 mm. Gew. 158 g.
Art.-Nr. 11KAL48DAM € 489,-

2 | BÖKER MG-42 DAMAST DOLCH

Mit dem klassisch-elegantem Böker MG-42 Damast Dolch bekommt die Krone der historischen Böker-Damast-Stahl-Projekte ein weiteres Juwel. Vor allem durch die damals revolutionäre Fertigungstechnik mit consequentem Einsatz von Blechprägeteilen, außergewöhnliche Zuverlässigkeit und Bedienerfreundlichkeit und eine bis dahin unerreichte Kadenz zählt das MG-42 zu den international beachteten Meilensteinen der Waffentechnik. Rohstoffe und Produktionszeit waren im Kriegsverlauf zunehmend zu kritischen Faktoren geworden. Daher suchte das Heereswaffenamt einen Nachfolger für das ressourcenintensive MG-34. Der consequente Einsatz von Blechprägestatt Frästeilen und der Verzicht von Sorgfalt bei nicht funktionsentscheidenden Details ermöglichte bei deutlicher Senkung von Produktionszeit

und -kosten eine Waffe zu bauen, die noch zuverlässiger als ihre Vorgängerin war. Nahezu störungsfreie Funktion und Schussgenauigkeit bei jeder Witterung, der Wechsel von heißgeschossen Läufern innerhalb von Sekunden und eine Kadenz von 1.500 Schuss/Minute (25 Schuss/Sekunde) begründeten den Ruf des MG-42. Noch heute ist das MG-42 in leicht modifizierter Form als MG 3 das Standard-MG der deutschen Bundeswehr. Seltene Originale aus dem 2. Weltkrieg erzielen beim Auktionshaus Rock Island Auctions zwischen 40.000 und 60.000 USD. Den Stahl des MG-42 schmiedet unser langjähriger und erfahrener Partner Chad Nichols zum Herzstück des Dolches, der zweischneidig geschliffenen Klinge mit beidseitiger dezenter Hohlkehle. Das gewählte Damast-Muster Low Layer Raindrop (40 Lagen) kommt durch das symmetrische Profil der Klinge hervorragend zur Geltung. Knebel und Knauf des Dolches sind aus massivem Edelstahl gefertigt. Im Knauf wurden als Design-Element die Kühlrippen und Gasauslässe des Mündungsfeuerdämpfers aufgenommen. Knebel und Knauf halten fugenlos die fassförmige Rolle aus poliertem Hainbuchenholz, die sich durch Ihre Form automatisch in der Hand zentriert. Der Dolch ist ausgestattet mit einer hochwertigen Scheide aus dunkelbraunem Leder mit Gürtelschlaufe und Ortverstärkung. Auslieferung mit edlem Rahmenetui zur scheinbar schwebenden Präsentation, Echtheitszertifikat und individueller Seriennummer. Ges. 25,4 cm. Kl. 13,5 cm. Stärke 5 mm. Gew. 195 g.
Art.-Nr. 121506DAM € 649,-



Rohrwerk AG/
Alta NO



Tirpitz Stahl nach Zoll



Tirpitz Damast Randerei

TIRPITZ DAMAST

Am 01. April 1939 wurde das Schlachtschiff Tirpitz, benannt nach dem Großadmiral Alfred von Tirpitz, in Wilhelmshaven getauft und vom Stapel gelassen. Sie hatte eine Besatzung von 2.500 Mann und war mit geringen bautechnischen Unterschieden 2.000 Tonnen schwerer als ihr Schwesterschiff Bismarck. Seitdem wurde in Europa kein größeres Schlachtschiff mehr gebaut. Mit dem Ziel Hilfslieferung der Westalliierten nach Murmansk zu behindern war die Tirpitz in Norwegen stationiert. Sie erhielt hierdurch den Beinamen einsame Königin des Nordens. Die starke Panzerung der Tirpitz aus Wodan-Stahl der Krupp AG war durch übliche Fliegerbomben nicht zu durchdringen. Daher entschied sich die Royal Air Force nach zahlreichen erfolglosen

Bombardements schließlich zum Einsatz von überschweren bunkerbrechenden Tallboy-Bomben. Eine einzelne dieser Bomben hatte ein Gewicht von 5,4 Tonnen. Nach einem Treffer durch eine Tallboy-Bombe 10,5 Meter hinter dem Bug war abzusehen, dass ein weiterer Luftangriff die Tirpitz versenken würde. In der Hoffnung das Schlachtschiff würde bei der zu erwartenden Versenkung auf Grund laufen und nicht kentern, legte der Kommandant die Tirpitz vor der Insel Håkøya bei Tromsø in seichtes Wasser. Der Plan ging nicht auf. Nach zahlreichen Nahsowie zwei Volltreffern durch Tallboy-Bomben kenterte die Tirpitz bis die Deckaufbauten auf Grund lagen.

Diesem Lauf der Ereignisse ist der ungewöhnliche Umstand geschuldet, dass ein versenktes Schlachtschiff in zugänglicher Tiefe lag. 1947 wurde das Wrack durch ein norwegisches Abwrackunternehmen gekauft und an Ort und Stelle bis in die 50er Jahre hinein nahezu vollständig abgebaut. Die Annäherungsweise 42.000 Tonnen Stahl waren nach Kriegsende ein dringend benötigter Rohstoff. Es bedurfte langer Recherche und Überzeugungsarbeit, bis es Böker gelungen ist, eine Menge von dem wenigen Material zu bekommen, das seit den 1950er Jahren nicht verarbeitet wurde.



Einsame Königin des Nordens



Abwrack- & Rohstoffgewinnung

TIRPITZ STORY

JETZT ANSCHAUEN

AUF YOUTUBE

DIE SUCHE NACH DEM TIRPITZ-STAHL

Unsere Tirpitz-Stahlvorräte neigten sich langsam dem Ende zu, so dass an eine weitere Produktion der begehrten Tirpitz-Damast Messer ohne Nachschub nicht zu denken war. Der Bestand unserer alten Bezugsquelle war aufgebraucht. Nur ein kleines Museum nahe der Stadt Alta in der Finnmark, im höchsten Norden von Norwegen, sollte noch ein Platte Wodan-Panzerstahl der Tirpitz besitzen. Mit einem kleinen Team machten wir uns auf die Suche danach – der Erfolg der Mission war ungewiss.

1 | Böker Tirpitz-Damast.
€ 849,-



2 | Böker Tirpitz-Damast Wood.
€ 749,-



1 | BÖKER TIRPITZ-DAMAST

Das Flaggschiff der Tirpitz-Serie bildet das Tirpitz-Damast mit dem Muster „Große Pyramiden“ mit 300 Lagen. Der Griff aus hochfestem Aluminium ist Hardcoat-anodisiert und lässt das Messer sicher in der Hand liegen. Der umsetzbare Clip (Tip-Up/Tip-Down) ermöglicht das Tragen in jeder gewünschten Position. Die Griffleinlage mit dem originalen Tirpitz-Wappen besteht aus heimischem Walnussholz. Dieses Messer vereint auf einzigartige Weise Geschichte, Tradition und moderne Technik, und wird von Hand in der Böker Manufaktur in Solingen gefertigt. Verriegelung per Liner Lock. Die Lieferung erfolgt in einer hochwertigen transparenten Rahmenschatulle mit Zertifikat und Seriennummer. Ges. 22,9 cm. Kl. 9,9 cm. Stärke 4 mm. Gew. 167 g. Art.-Nr. 110190DAM € 849,-

2 | BÖKER TIRPITZ-DAMAST WOOD

Das seit Jahren riesige Interesse an unserem außergewöhnlichen Sammlermesser Böker Tirpitz-Damast hat uns überzeugt ein weiteres Modell mit dem historischen Damaststahl zu konzipieren. Das Böker Tirpitz-Damast Wood ist mit rund 10 Millimetern Stärke sehr viel flacher konstruiert und wirkt aufgrund der durchgehenden Schalen aus heimischem Walnussholz deutlich eleganter in der Linienführung. Das matte Holz der konturierten Griffschalen wird dreidimensional per CNC-Technik gefräst, die Vorderseite präsentiert stolz das Wappen und den Schriftzug der Tirpitz. Das Schwesterschiff der legendären Bismarck war das größte Schlachtschiff, das jemals für die deutsche Marine vom Stapel lief. Direkt nach Ende des Zweiten Weltkriegs begann ein norwegisches Spezialunternehmen, das vor der norwegischen Küste gesunkene Schiff auszuschlachten, um den hoch legierten

Stahl zivilen Zwecken zur Verfügung zu stellen. Norwegische Taucher haben für Böker aus dem Fjord Teile der speziellen Panzerung der Tirpitz geborgen. Aus diesen Stücken lebendiger Geschichte schmiedet der Böker-Damastschmied exklusiv einen außergewöhnlichen Damast mit faszinierender Historie. Das Muster Große Pyramide in 300 Lagen zeichnet die mächtige Klinge aus handgeschmiedetem Damast-Stahl und macht das Messer zu einem Höhepunkt jeder Messersammlung. Die Kombination des Tirpitz-Stahls mit Kohlenstoff-Werkzeugstählen ergibt aber auch einen extrem beanspruchbaren Damast, der im Alltagseinsatz jeder Aufgabe gewachsen ist. Die Verriegelung erfolgt durch einen 1,5 Millimeter starken Linerlock, geöffnet wird die Klinge mithilfe des demontierbaren Daumenpins. Mit Clip (Tip-Up). Die Lieferung erfolgt in einer hochwertigen transparenten Rahmenschatulle mit Zertifikat und Seriennummer. Ges. 22,9 cm. Kl. 9,9 cm. Stärke 4 mm. Gew. 170 g. Art.-Nr. 110192DAM € 749,-

KLINGE AUS ORIGINALEM TIRPITZ-STAHL
Exklusiv für Böker von
norwegischen Tauchern geborgen



BÖKER
MADE IN GERMANY

3 | Böker Tirpitz-Damast Gold.
€ 999,-



4 | Böker Barlow Prime Tirpitz-Damast.
€ 199,95



3 | BÖKER TIRPITZ-DAMAST GOLD

Das Böker Tirpitz-Damast Gold begeistert auf den ersten Blick mit seiner unvergleichlichen Damaskklinge, die mit einer exklusiven Beschichtung aus Gold versehen ist. Die Klinge aus 300 Lagen handgeschmiedetem Tirpitz-Damast im Muster „Große Pyramide“ übt durch den matten Glanz der Beschichtung aus echtem Gold eine faszinierende Anziehungskraft auf den Betrachter aus. Sämtliche Bauteile wie Daumenpin, Klingen- und Griffschrauben, Distanzstücke, Liner, Clip und Clip-Ersatzplatte sind ebenfalls mit Gold beschichtet. Die Verriegelung erfolgt durch einen 1,5 Millimeter starken Liner Lock. Der umsetzbare Clip (Tip-Up/Tip-Down) ermöglicht das Tragen in der gewünschten Position. Die Einlage aus heimischem Walnussholz trägt weiterhin stolz das Wappen und den Schriftzug der Tirpitz. Jedes Messer dieser Sonderedition vereint auf besonders edle Art und Weise Geschichte, Gedenken und moderne Technik. Vollständig von Hand gefertigt in der Böker Manufaktur in Solingen. Die Auslieferung erfolgt mit individueller Seriennummer in einem Rahmenetui mit Echtheitszertifikat. Ges. 22,9 cm. Kl. 9,9 cm. Stärke 4 mm. Gew. 180 g. Art.-Nr. 110194DAM € 999,-

Die TIRPITZ, das größte Schlachtschiff der deutschen Marine.



4 | BÖKER BARLOW PRIME TIRPITZ-DAMAST

Das im Vergleich zum Ursprungsmodells deutlich kompaktere Böker Barlow Prime Tirpitz-Damast überzeugt dabei nicht nur in der Sammler-Vitrine, sondern auch als Hosentaschentaugliches Gentlemanmesser. Die Klinge besteht aus dem einzigartigen Tirpitz-Damast, ist mit einer modernen, langgezogenen Fehlschärfe versehen und wird per Nagelhau geöffnet. Die Bediensicherheit des geschichtsträchtigen Slipjoint-Taschenmessers wird durch eine 90°-Rastung beim Öffnen und Schließen zusätzlich erhöht. Diese in Integralbauweise ausgeführte Version des zeitlosen Klassikers ist mit einem konturierten Griffkörper aus schwarzem

Micarta ausgestattet, der aus dem Vollen gefräst wird und auch die charakteristischen Backen des Barlow bildet. Die leichtgewichtige Konstruktion kann so komplett auf zusätzliche Liner aus Metall verzichten. Dank der ebenfalls konturierten Griffschalen aus heimischem Walnussholz liegt das einzigartige Gentlemanmesser äußerst angenehm in der Hand. Die dekorativen Niete bestehen aus Neusilber, die Klingennachsschraube aus Edelstahl. Mit hochwertigem Filz-Etui zur Aufbewahrung. Handgefertigt in der Böker Messer-Manufaktur Solingen. Ges. 15,3 cm. Kl. 6,9 cm. Stärke 2 mm. Gew. 32 g. Art.-Nr. 117942DAM € 199,95

1 | Böker M4 Sherman-Damast.
€ 449,-



1 | BÖKER M4 SHERMAN-DAMAST

Das außergewöhnliche Böker M4 Sherman-Damast ist ein Stück lebende Geschichte und verbindet hochwertige Handwerkskunst mit historischen Materialien. Der amerikanische M4 Sherman wurde zwischen 1942 und 1945 produziert, bis 1957 in Dienst gestellt und auf allen Kampfschauplätzen des Zweiten Weltkriegs eingesetzt – nicht nur von den Vereinigten Staaten und Kanada, sondern auch von Großbritannien, den Freien Französischen Streitkräften, China und sogar der Sowjetunion. Der Sherman wurde knapp 50.000-mal gebaut und ist der am häufigsten eingesetzte Panzer der Alliierten im Zweiten Weltkrieg. Gemeinsam mit dem Americans in Wartime Museum in Virginia bewahren wir ein Stück Geschichte und machen es dem privaten Sammler zugänglich. Die Klinge des Böker Sherman-Damast wird aus verschiedenen Bauteilen der M4 Sherman-Panzer geschmiedet, welche im Zuge der Restaurierung der Panzer im Museum abgetrennt werden mussten. Der einzigartige Damast wird von Hand durch Chad Nichols im Muster Customized Ladder geschmiedet. Er erinnert an die Spuren, die von den schweren Ketten des M4 Sherman im Boden zurückbleiben. Die kugelgelagerte Klinge wird per Daumenpin geöffnet und von einem stabilen Stahl-Frame Lock arretiert, ein Hinderer Lock-Stop fungiert als Überdehnschutz für die Verriegelung. Die Gesamtform des Messers ist eine Hommage an die Linienführung des Panzers, während die dekorative Klingenschraube dem charakteristischen Hauptantriebskettenrad nachempfunden ist. Die leicht konturierte Griffschale aus Jute Micarta liegt angenehm in der Hand und erinnert farblich an das Olive Drab der Tarnlackierung. Mit

Fangriemenöse und praktischem Deep-Carry-Clip (Tip-Up/r). Handgefertigt in der Böker Messer-Manufaktur Solingen. Auslieferung mit edlem Schwebedisplay, Echtheitszertifikat und individueller Seriennummer. Ein Teil des Erlöses jedes verkauften Messers geht an das Americans in Wartime Museum, um Bildungsprogramme sowie die Pflege und Erhaltung dieser stolzen Beispiele der amerikanischen Geschichte zu unterstützen. Das Americans in Wartime Museum ist eine gemeinnützige Kultur- und Bildungseinrichtung, die sich der Ehrung derjenigen widmet, die in allen Zweigen des US-Militärs und an der Heimatfront vom Ersten Weltkrieg bis zur Gegenwart gedient haben. Das Museum dient der Bildung der Öffentlichkeit, insbesondere junger Menschen, indem es individuelle Geschichten von persönlichen Erfahrungen, Kriegsrealitäten und Opfern erzählt, die von Amerikanern im Kampf um die Bewahrung der Freiheiten erbracht wurden. Ges. 17,5 cm. Kl. 7,7 cm. Stärke 3,6 mm. Gew. 107 g.
Art.-Nr. 110662DAM € 449,-



Bitte besuchen Sie www.NMAW.org für weitere Informationen und Spendenunterstützung.

2 | BÖKER BARLOW M4 SHERMAN-DAMAST

Die weltweite Begeisterung für unser einzigartiges Böker M4 Sherman-Damast hat uns schnell davon überzeugt, auch ein klassisches Modell mit dem geschichtsträchtigen Damaststahl zu entwerfen. Die Basisform des traditionellen Böker Barlow

lässt sich bis zu den englischen Taschenmessern des 17. Jahrhunderts zurückverfolgen. Der Name des Klassikers geht vermutlich auf einen geschäftstüchtigen Messerproduzenten aus Sheffield zurück, der um 1800 begann, die robusten Messer nach Nordamerika zu exportieren. Dort erfreuten sie sich auf Anhieb sehr großer Beliebtheit und so erschienen zum Ende des 19. Jahrhunderts auch in der Historie der Böker Manufaktur die ersten Barlow Modelle. Die Klinge wird traditionell per Nagelhau geöffnet, verfügt über keine Arretierung jedoch über eine 90°-Stopp für mehr Sicherheit beim Schließen des Messers.

Der einzigartige Damast aus 80 Lagen wird für uns von Hand von Chad Nichols im Muster Customized Ladder geschmiedet und erinnert an die Panzerspuren, die von den schweren Ketten des M4 Sherman im Boden zurückbleiben. Das in Integralbauweise ausgeführte Barlow ist mit Griffschalen aus Jute Micarta versehen, die authentische Tarnlackierung des Panzers erinnern. Die aus dem Vollen CNC-gefrästen Hefte aus rostfreiem Stahl bilden gleichzeitig die charakteristischen Backen und werden von Hand matt geschliffen. Mit hochwertigem Filz-Etui zur Aufbewahrung, Echtheitszertifikat und individueller Seriennummer. Handgefertigt in der Böker Messer-Manufaktur Solingen. Ges. 15 cm. Kl. 6,2 cm. Stärke 2 mm. Gew. 52 g.
Art.-Nr. 110038DAM € 199,95

3 | BÖKER TIGER-DAMAST

Das eindrucksvolle Böker Tiger-Damast erweitert unsere Serie geschichtsträchtiger Taschenmesser um ein ganz besonderes Modell. Der weltweit

2 | Böker Barlow M4 Sherman-Damast.
€ 199,95



3 | Böker Tiger-Damast.
€ 499,-



4 | Böker Leopard-Damast III Collection.
€ 849,-



als Tiger bekannte Panzerkampfwagen VI wurde von der Wehrmacht ab dem Spätsommer 1942 eingesetzt und gilt trotz seiner bescheidenen Produktionszahl von nur 1350 Exemplaren und der damit einhergehenden geringen strategischen Bedeutung als einer der bekanntesten Panzer der Geschichte. Heute existieren weltweit nur noch sechs erhaltene Exemplare. Aufgrund der Seltenheit wurden zusätzlich zwei sogenannte Frankentiger aus Wrackteilen verschiedener Fertigungsjahre zusammengesetzt. Die von uns verwendeten Panzerteile stammen hingegen von einem Tiger I der schweren Panzerabteilung 502, der im Sommer 1944 in Lettland in einem stark bewaldeten Gebiet nahe der Stadt Bauska im Kampf zerstört wurde. Es handelte sich bei unserem Tiger um ein frühes bis mittleres Produktionsmodell. Die Untersuchung der Gefechtsschäden an den Überresten, der Militäraufzeichnungen und lokaler historischer Berichte ergab, dass dieser Tiger-Panzer sowohl mit einem russischen mittleren Panzer T-34 als auch mit einer Selbstfahrlafette SU-76 zusammenstieß und dabei auch von einer stationären

45-mm-Panzerabwehrkanone beschädigt wurde. Da mehrere Splitter eines 76-mm-Geschosses in der schweren Panzerung steckten, geht man davon aus, dass ein in der Nähe befindlicher T-34 die entscheidenden Treffer landete. Das geradlinige Böker Tiger-Damast ist mit einer einzigartigen Damastklinge ausgestattet, die aus dem Stahl des bei Bauska zerstörten Kampfpanzers gefertigt wird. Der nicht rostfreie Mosaikdamast wird für uns von Hand von Chad Nichols im Muster Intrepid geschmiedet und erinnert an die Panzerspuren, die von den schweren Ketten des Tigers im Boden zurückbleiben. Anders als bei herkömmlichem Damast werden bei der Herstellung von Mosaikdamast keine Lagen erzeugt, sondern komplexe Damastbarren in einem aufwendigen und sehr komplizierten Prozess von Hand zu einem Mosaik verschmiedet. Die kugelgelagerte Klinge wird per Daumenpin geöffnet und von einem stabilen Stahl-Frame Lock mit Stonewash-Finish arretiert, ein Hinderer Lock-Stop fungiert als Überdehnschutz für die Verriegelung. Die Gesamtform des Messers ist eine Hommage an die berühmte Linienführung des Panzers, während die dekorative Klingennachschraube dem Hauptantriebskettenrad nachempfunden ist. Die leicht konturierte Griffschale aus Jute Micarta ist

mit präzise gefrästen Rillen versehen und erinnert so an die charakteristische Oberflächenstruktur der Zimmerit-Beschichtung deutscher Panzerfahrzeuge. Mit Fangriemenöse und gefrästem Clip (Tip-Up/r) mit Stahlkugel. Handgefertigt in der Böker Messer-Manufaktur Solingen. Auslieferung mit edlem Schwebedisplay, Echtheitszertifikat und individueller Seriennummer. Ges. 20 cm. Kl. 8,5 cm. Stärke 4 mm. Gew. 139 g.

Art.-Nr. 111103DAM € 499,-

4 | BÖKER LEOPARD-DAMAST III COLLECTION

Das Sammlermesser wird mit einer Griffeinlage aus rostfreiem, 180-lagigem Damast veredelt, die kunstvoll von Hand in die Griffschale eingepasst wird. Das Taschenmesser erhält so eine völlig neue Ausstrahlung, da die Damasteinlage mit ihrem edlen Muster hervorragend mit der handgeschmiedeten Klinge aus Leopard-Damast harmonisiert. Der legendäre Klingenstein von Böker, der die Messerszene weltweit seit vielen Jahren begeistert, wird aus dem Kanonenrohrstahl des Kampfpanzers Leopard gefertigt und besteht aus 300 Lagen. Mit umsetzbarem Clip (Tip-Up/Tip-Down). Lieferung im Rahmenetui, mit Echtheitszertifikat und individueller Seriennummer. Ges. 22,5 cm. Kl. 9,7 cm. Stärke 3,6 mm. Gew. 165 g.

Art.-Nr. 110237DAM € 849,-

HISTORISCHE MESSERFORMEN

Neben Damast-Projekten, bei denen der Ursprung des Materials historisch ist, fertigt Böker auch eine kleine Auswahl von Blankwaffen, bei denen die Formen historischen Vorbildern entsprechen.

1 | Böker Grabendolch.
€ 249,-

1 | BÖKER GRABENDOLCH

Im ersten Weltkrieg lieben vor Allem die technischen Neuerungen Maschinengewehr, Artillerie mit Rohrrücklauf, das schnell ladbare Infanteriegewehr mit großer Reichweite und Stacheldraht die Fronten zu einem bis dahin ungekannten Stellungskrieg erstarren. Für die beengten Verhältnisse in den hierdurch entstandenen Grabensystemen waren die ausgegebenen Standard-Bajonette und Säbel die noch aus den Zeiten der offenen Feldschlachten stammten zu lang. Noch bevor die militärischen Beschaffungsorgane mit einem Auftrag auf diesen Mangel reagierten, entwickelte die Solinger Stahlwarenindustrie einen typischen kurzen und vielseitig auch für alltägliche Schneidaufgaben geeigneten Grabendolch-Typ. Dieser Grabendolch wurde nie offiziell abgenommene Dienstwaffe, wurde aber nichtsdestotrotz von mehreren Solinger Herstellern in großen Stückzahlen produziert und von den Soldaten privat beschafft. Einer dieser verbrieften Hersteller war Heinr. Böker Co. in der Schützenstraße. Die originalgetreue Neuauflage des Böker Grabendolches verfügt ebenfalls über eine nicht rostfreie Klinge, die aus C75 gefertigt wird. Dieser enorm schnitthaltige Kohlenstoffstahl benötigt heute wie damals natürlich eine entsprechende Pflege. Der massige Edelstahlhandschutz, der alte Firmenstempel auf der Klinge, die geriffelten Schalen aus heimischen Schaffholz und die authentische Scheide aus hochwertigem Leder sind ebenso Teil der Originalausstattung. Die Messer werden mit einer fortlaufenden Seriennummer gekennzeichnet. Ges. 25,6 cm. Kl. 14,4 cm. Stärke 3,5 mm. Gew. 165 g. Art.-Nr. 121918 € 249,-

2 | BÖKER SCHWEIZER DOLCH

Bereits im 15. und 16. Jahrhundert wurde der Schweizer Dolch als gängige Waffe der Schweizer Pikeniere eingesetzt und nahm aufgrund seiner Klingenlänge oftmals eine Mittelstellung zwischen Dolch und Schwert ein. Der auch als Baselard bekannte Dolch diente meist als Sekundärwaffe und wurde für gewöhnlich nicht als Ausrüstungsgegenstand ausgegeben, sondern wurde privat von den Soldaten beschafft. Die Griffschalen des Böker Schweizer Dolches werden aus handverlesenem Kirschholz gefertigt. Die beidseitig geschärfte und satinierte Klinge weist einen rhombenförmigen Querschnitt auf, was sich als äußerst stabil und effektiv erwies. Als Klingenmaterial verarbeiten wir Kohlenstoffstahl C75 in einer beeindruckenden Klingenlänge von 21,9 cm. Mit einer individuellen Seriennummer. Ges. 36 cm. Stärke 4,5 mm. Gew. 256 g. Art.-Nr. 121553 € 369,-

3 | BÖKER SCHWEIZER DOLCH MOSAIKDAMAST

Die Premiumvariante des Schweizer Dolches wartet mit einer aufwendigen Klinge aus rostfreiem Mosaikdamast auf. Chad Nichols hat hier ein eigenes Verfahren dieser Königsdisziplin des Damastschmiedens entwickelt. Die Struktur des ausgeschmiedeten Paketes zeichnet durch den Baselard-typischen Diamantquerschnitt der Klinge an den Oberflächen mit einem einzigartigen Muster. Charakteristisch für den Schweizer Dolch ist die Gestaltung von Handschutz und Abschlussknauf. Die außergewöhnliche Doppel-T-Form kann bis in das frühe 13. Jahrhundert zurückverfolgt werden und lässt sich auch in der authentischen Formgebung der von uns in Handarbeit gefertigten Neuauflage wiederfinden. Der schimmernde, dunkle Griff aus handverlesenem, zertifiziert importiertem Ebenholz wird vom hochglanzpolierten Abschlussknauf und dem Handschutz eingefasst und bildet eine perfekte Einheit mit der rostfreien Klinge. Die speziell für dieses Modell entworfene und von Hand genähte, verzierte Lederscheide unterstreicht die Exklusivität des begehrten Sammlerstücks. Dieser außergewöhnliche Dolch ist streng auf 500 Exemplare weltweit limitiert. Die Auslieferung erfolgt mit individueller Seriennummer in einer edlen Holzschatulle und mit Echtheitszertifikat. Handgefertigt in der Böker Messer-Manufaktur Solingen. Ges. 36 cm. Kl. 21,9 cm. Stärke 4,5 mm. Gew. 275 g. Art.-Nr. 121554DAM € 1.499,-

2 | Böker
Schweizer
Dolch.
€ 369,-

3 | Böker Schweizer
Dolch Mosaikdamast.
€ 1.499,-

BÖKER
MADE IN GERMANY

Infanterieoffiziere mit Säbeln
bis zum Ende des 18. Jahrh.
Nach Quellen aus der Zeit
er „eine gute Militärklinge
daß zur Ausrüstung das
Klinge als die damaligen
programm versehen waren
besitzers überlassen waren
Waffen erschienen, nach
1798 in einer Form
1811 bestätigt wurde
Arzte bestimmt. Das
37 geregelt. Er war
eine einschneidige
h, von denen das
fanterieoffiziers-
rbeamten.
n Ländern. In
geregelt. Die
gut von den
ngeren Klin-
n, und auch
den zivilen
chriebenen
eristische
ne Herz-
nde des
durch
nt die
älän-
Das
lso
te

95

Zur
schle
dolch
sche Pa
reine o
Sch

De

Scheibendolch; einschneidige Klinge
mit Eisenblech verkleidet

Die kurze Waffe, an
sich um eine aus
ns bei der Jagd w
ortliche Zwecke li
ch, das besonders
zweckmäßige Aus
war jedoch eine he
ngen Länge verstec
erwähnt, ist der D
affe. Er erschien be
e nicht zahlreichen
solchen. In den fol

Nahkamp
affe. Die Ver
ch von einer
Das Fechten
hundert florien
ort im heutig
denn er ließ sich

den Nahkamp
m und der frühen
hneln in der Form
men dolchähnliche

Waffen in sechs Reihen besetzt:

Scheibendolch mit
Bronzegriff, 14. Jh.

Ohrendolch, 15. Jh.

Scheibendolch, 15. Jh.

Basilard, 14.—15. Jh.

Nierendolch, 15. Jh.

LIMITIERT AUF
500 EXEMPLARE

1 | Böker A-F Combat II.
€ 249,-



2 | Böker A-F Boot.
€ 199,95



3 | Böker A-F Black.
€ 299,-



APPLEGATE-FAIRBAIRN

Oberstleutnant Rex Applegate, während des Zweiten Weltkrieges Mitglied der amerikanischen Spezialeinheit „Office for Strategic Services“ (O.S.S.), Fachautor verschiedener Bücher über den militärischen Nahkampf und bekannter Messer-Designer, stellte uns seinen Entwurf des legendären Applegate-Fairbairn Kampfmessers zur Verfügung. In gemeinsamen Anstrengungen haben wir dieses Messer bis an die Grenze des Machbaren optimiert: Mattgestrahlte zweischneidige Klinge aus rostfreiem 440C-Stahl (59 HRC ± 1), glasfaserverstärkter Polyamidgriff mit zusätzlich integrierten Balancegewichten, massiver Messingknebel, mit fortlaufender Nummerierung.

1 | BÖKER A-F COMBAT II

Mit glatten Schneiden. Inkl. Kydex-Scheide und großem Tek-Lok. Ges. 27,2 cm. Kl. 15 cm. Stärke 4,4 mm. Gew. 245 g.
Art.-Nr. 120543AF € 249,-

2 | BÖKER A-F BOOT

Die kleinere und damit handlichere Ausführung des A-F Kampfmessers. Glasfaserverstärkter Kunststoffgriff mit integrierten Edelstahlgewichten, Messingknebel und 440C-Klingens Stahl. Die Klinge verfügt auf der einen Seite über einen typisch doppelkonischen Dolchschliff und auf der anderen Seite über einen Hohlchliff. Inkl. Kydex-Scheide und großem Tek-Lok. Ges. 22,8 cm. Kl. 11,8 cm. Stärke 4,6 mm. Gew. 170 g.
Art.-Nr. 120546 € 199,95

3 | BÖKER A-F BLACK

Das offizielle Kampfmesser bundesdeutscher Spezialeinheiten. Die Zugriffskräfte von Polizei und Bundeswehr wissen die besonderen Vorzüge des A-F Black im Einsatz zu schätzen. Mit glatten Schneiden und schwarzer Titan-Aluminium-Nitrid-Beschichtung. Inkl. Kydex-Scheide und großem Tek-Lok. Ges. 28 cm. Kl. 15 cm. Stärke 4,6 mm. Gew. 247 g.
Art.-Nr. 120543B € 299,-

JAGD- UND OUTDOORMESSER

Die Jagd zählt zu den ältesten Anwendungen des Messers. Ob im Revier oder in der Wildkammer – ein Jagdmesser muss höchste Anforderungen erfüllen: sicherer Halt auch bei Nässe, ausgeprägtes Parierelement gegen Abrutschen sowie eine scharfe, robuste Klinge, die sauber durch Wildbret gleitet und Belastungen standhält.

Jäger und Outdoor-Enthusiasten sind bei unterschiedlichsten Bedingungen gefordert und brauchen ein Werkzeug, auf das sie sich jederzeit verlassen können. Neben klassischen Jagdanwendungen haben sich Outdoor-Bereiche wie Survival, Bushcraft oder Prepping etabliert – mit individuellen Techniken und Vorlieben bei Schliff, Griff und Material.

Ob True Scandi Grind, Saber- oder Flachscliff, ob TPR, G10, Micarta, RichLite oder ausgewähltes Holz: Böker bietet für jede Präferenz das passende Messer.

Von Hand gefertigt verbinden Böker Jagd- & Outdoormesser Tradition und Innovation – für kompromisslose Performance in jedem Einsatz.





2 | Böker Bronco Mini
CPM 3V Green Scandi.
€ 149,95

1 | Böker Bronco Mini
CPM 3V Green.
€ 149,95



BÖKER
MADE IN GERMANY

1 | Böker Bronco Mini
CPM 3V Green.
€ 149,95



2 | Böker Bronco Mini
CPM 3V Green Scandi.
€ 149,95



1 | BÖKER BRONCO MINI CPM 3V GREEN
Dasselbe in Grün? Von wegen! Das Böker Bronco Mini CPM 3V Green steht für ausgewogene Kompaktheit bei maximaler Abenteuerlust. Als kleinere Variante des vielzitierten Böker Bronco schafft das markante Bushcraft-Messer abseits des Alltags unvergessliche Momente, angefangen vom ersten Atemzug im klaren Morgentau bis hin zum knisternden Lagerfeuer inmitten der unberührten Natur. Für die Droppoint-Klinge mit hoch angesetztem Saber-Grind kommt der pulvermetallurgische CPM 3V-Stahl zum Einsatz, der für seine beispiellose Bruchfestigkeit bekannt ist. Schneiden, schnitzen und sogar hacken

bilden die unmissverständliche Komfortzone des Outdoor-Messers. Für ein Höchstmaß an Stabilität ist der Erl durchgängig und ragt einige Millimeter aus dem Griffende hinaus, so dass er selbst kräftige Schläge mit einem Rundholz problemlos abkann. Ein kurzer Teil des Klinsenrückens bildet beidseitig scharfe 90-Grad-Kanten für das Funkenschlagen mit einem optional erhältlichen Feuerstarter. Als Griffmaterial wurde thermoplastisches Elastomer (TPE) in Waldgrün gewählt, welches den Erl vollständig umschließt und mit einer griffigen Textur versehen ist. TPE ist widerstandsfähig, elastisch, rutschfest und hat eine geringe Wärmeleitfähigkeit. Das bedeutet: schonende und sichere Handhabung bei perfektem Halt unter allen Witterungs- und Arbeitsbedin-

gungen. Zu seinem natürlichen Rückzugshabitat zählt das Bronco Mini die passgenaue Kydex-Scheide mit Clip für eine sichere Aufbewahrung. Das Grüne gemacht fürs Grüne – die perfekte Symbiose aus Schärfe, Stabilität und Charakter. Handgefertigt in der Böker Manufaktur Solingen. Ges. 20,9 cm. Kl. 8,9 cm. Stärke 3,5 mm. Gew. 138 g.

Art.-Nr. 121501 € 149,95

2 | BÖKER BRONCO MINI CPM 3V GREEN SCANDI – Variante von Pos. 1 mit Droppoint-Klinge und tief angesetztem und schneidfreudigem Scandi-Schliff. Handgefertigt in der Böker Manufaktur Solingen. Ges. 20,9 cm. Kl. 8,9 cm. Stärke 3,5 mm. Gew. 148 g.

Art.-Nr. 121518 € 149,95



2 | Böker Bronco Mini.
€ 114,95

1 | Böker Bronco.
€ 189,95

1 | BÖKER BRONCO

Bei der Konzeption unseres feststehenden Outdoor-Messers Böker Bronco haben wir uns ehrgeizige Ziele gesetzt. Es sollte auf dem aktuellsten Stand der technischen Möglichkeiten sein und optimale Funktionalität im Hinblick auf moderne Bedürfnisse bieten. Zu diesem Zweck sollte es folgende Eigenschaften aufweisen:

- Universelle und optimale Einsatzfähigkeit für sämtliche professionellen Outdoor-Anwender wie: Bushcrafter, Campcrafter, Survivalisten, Streckenwanderer, Jäger, SAR-Teams und andere
- Eine robuste, schneidfreudige Klinge mit 90-Grad-Kante zum Anreißen eines Feuerstahls
- Ein Griff, der auch bei langem Arbeiten angenehm in der Hand liegt, die durchgängige

Angel vollständig umschließt und bei Kälte keine Wärme aus der Hand ableitet

- Ein hochwertige Lederscheide, die mit und ohne Dangler getragen werden kann, das Messer vor Verlust und Beschädigung schützt, über eine Aufnahme für einen Feuerstahl verfügt und mit einem solchen ausgestattet ist
- Ein moderater Preis im Hinblick auf die Ausstattung
- 100 % Fertigung am Standort Solingen/Germany

Diese ambitionierten Anforderungen konnten wir in der folgenden Weise umsetzen: Der CPM 3V wurde entwickelt, um bei einer sagenhaften Schnitthaltigkeit und Härte von 61 HRC ± 1 eine bisher unerreichte Schocklastverträglichkeit,

Bruchelastizität und Splittersicherheit zu gewährleisten. Diese Eigenschaften des pulvermetallurgischen Kohlenstoffstahles wurden unter anderem durch einen genau abgestimmten Chromgehalt von 7,5 % erreicht. Auf diese Weise konnten die positiven Eigenschaften des Legierungselementes Cr wie die Steigerung der Verschleißfestigkeit und Härtebarkeit genutzt und gleichzeitig ein feines Gefüge erhalten werden. Die universale, breite Droppoint-Klinge mit hoch angesetztem Saber-Grind ist seit jeher die bevorzugte Form des Jägers für Hoch- und Niederwild und eignet sich außerdem sowohl für feine Aufgaben wie das Stöckefedern als auch fürs Grobe wie das obligatorische Batoning. Der Erl ist durchgängig und ragt einige Millimeter aus dem Griffende.



1 | Boker Bronco.
€ 189,95



CPM 3V-KLINGE



2 | Boker Bronco Mini.
€ 114,95

80CRV2-KLINGE



Das sorgt für das Maximum an Stabilität und die Angel verträgt auch kräftige Schläge mit einem Rundholz oder anderem Gegenstand. Ein kurzer Teil des Klingenrückens bildet beidseitig scharfe 90°-Kanten zum Funken schlagen aus dem mitgelieferten Feuerstarter. Als Griffmaterial wurde TPE – thermoplastisches Elastomer – gewählt, das den Erl vollständig umschließt und mit einer in jede Belastungsrichtung griffigen Struktur versehen ist. TPE ist widerstandsfähig, elastisch, rutschfest und hat eine geringe Wärmeleitfähigkeit. Das Messer liegt also bei allen Witterungs- und Arbeitsbedingungen sicher in der Hand und zieht bei Nässe und Kälte die Kraft nicht aus den Fingern. Gegenüber gewöhnlichen Elastomeren hat TPE zudem den Vorzug die Umwelt in der Fertigung zu entlasten, da diese rein physikalisch erfolgt und die langwierige und energieaufwändige Vulkanisierung chemisch vernetzter Elastomere entfällt. Zur Ausstattung gehört eine Köcherlederscheide – die Königsdisziplin im Scheidenbau – mit tiefem und festem Sitz des Messers. Das Messer ist beim Führen somit sowohl vor Verlust als auch vor Beschädigung bestmöglich geschützt, ohne eine beschädigungsanfällige Sicherung zu erfordern, die den schnellen Zugriff erschwert. Ein abnehmbarer Dangler ermöglicht wahlweise eine hohe Trage-

position am Gürtel oder eine tiefe unter dem Hüftgurt des Tourenrucksacks. Zusätzlich ist das Messer mit einem 9,3 mm Feuerstarter / Metallmatch des Marktführers Light My Fire ausgestattet, der in einer breiten, fest im Keder integrierten, eng sitzenden Lederschlaufe Platz findet. Somit wird das Boker Bronco zum kompakten, vielseitigen und vollständigen Wildnis- und Überlebenswerkzeug, das jeder Situation gewachsen ist. Ges. 23,2 cm. Kl. 11,3 cm. Stärke 3,5 mm. Gew. 148 g.
Art.-Nr. 121504 € 189,95

OHNE ABBILDUNG: BÖKER BRONCO BASIC

Das Boker Bronco Basic entspricht Pos. 1, wird jedoch ohne Feuerstarter geliefert. Ges. 23,2 cm. Kl. 11,3 cm. Stärke 3,5 mm. Gew. 148 g.
Art.-Nr. 121508 € 179,95

2 | BÖKER BRONCO MINI

Zuverlässig, bissig und mit ordentlich Outdoor im Blut: Das Boker Bronco Mini steht für ausgewogene Kompaktheit bei maximaler Abenteuerlust. Als kleinere Variante des vielzitierten Boker Bronco schafft das markante Bushcraft-Messer abseits des Alltags unvergessliche Momente, angefangen vom ersten Atemzug im klaren Morgentau bis hin zum knisternden Lagerfeuer inmitten der unberührten Natur. Für die Drop-

point-Klinge mit hoch angesetztem Saber-Grind kommt der nicht rostfreie 80CrV2 Stahl zum Einsatz, der Robustheit, Schmitthaltigkeit und Schockelastizität in kompromissloser Weise vereint. Schneiden, schnitzen und sogar hacken bilden die unmissverständliche Komfortzone des Outdoor-Messers. Untermalt wird der Tatendrang durch das kernige Black-Stonewash-Finish der Klinge, welches dem Fahrtenmesser einen unverwechselbaren Used-Look verpasst. Für ein Höchstmaß an Stabilität ist der Erl durchgängig und ragt einige Millimeter aus dem Griffende hinaus, so dass er selbst kräftige Schläge mit einem Rundholz problemlos abkann. Ein kurzer Teil des Klingenrückens bildet beidseitig scharfe 90 Grad Kanten für das Funkenschlagen mit einem optional erhältlichen Feuerstarter. Als Griffmaterial wurde thermoplastisches Elastomer (TPE) gewählt, welches den Erl vollständig umschließt und mit einer griffigen Textur versehen ist. TPE ist widerstandsfähig, elastisch, rutschfest und hat eine geringe Wärmeleitfähigkeit. Das bedeutet: schonende und sichere Handhabung bei perfektem Halt unter allen Witterungs- und Arbeitsbedingungen. Zu seinem natürlichen Rückzugshabitat zählt das Bronco Mini die passgenaue Kydex-Scheide mit Clip für eine sichere Aufbewahrung. Handgefertigt in der Boker Manufaktur Solingen. Ges. 21 cm. Kl. 8,9 cm. Stärke 3,5 mm. Gew. 137 g.
Art.-Nr. 121505 € 114,95



1 | Böker DBK Bushfriend 2000 Allblack.
€ 164,95



2 | Böker Vigtig vs. Wild.
€ 199,95



1 | BÖKER DBK BUSHFRIEND 2000 ALLBLACK

Beyond limits; just further! Neue Erfahrungen mit altbekannten Tugenden, abgeleitet von Strapaze, Hingabe und positiver Verrücktheit für ein befreiendes Durchatmen fernab alltäglicher Hektik. Frische Abenteuerluft mit gesteigertem Outdoorgehalt – ausgesuchte Zutaten, die ganz nach dem Geschmack von Maarten und Mikkie von Dutch Bushcraft Knives (DBK) sind. Die beiden Niederländer sind beste Freunde, haben das beste Hobby und sorgen auf ihrem reichweitenstarken YouTube Kanal mit über 300.000 Abonnenten für beste Unterhaltung. Mehr als nur ein guter Grund, um mit Böker zusammen ein aufregendes Bushcraft-Messer zu entwickeln, das die Natur greifbar wie nie macht. Geformt aus Leidenschaft, Schweiß und Solinger Präzision verwandelt das Böker DBK Bushfriend 2000 in dieser komplett schwarzen Variante unbändigen Vortrieb in emotionalen Auftrieb. Dank der hochfesten Vollerl-Bauweise mit brüniertes Droppoint-Klinge aus schnitthaltigem sowie schockelastischem 80CrV2 Klingenstahl wird das feststehende Messer zum unverzichtbaren Begleiter für das nächste Bushcraft- oder Outdoorcamp. Der hoch angesetzte Saber-Grind eignet sich ideal für feine Aufgaben wie dem Stöckefedern über grobe Arbeiten wie dem obligatorischen Batoning bis hin zu den teils unkonventionellen Härtetests auf dem DBK-Prüfstand. Jederzeit ein angenehmes

Gefühl in der Hand vermitteln die verschraubten und ergonomischen Griffschalen aus nachhaltigem Richlite, einem Premium-Komposit aus Harz und FSC-zertifiziertem bzw. recyceltem Papier, das beim DBK Bushfriend 2000 in einem edlen Black Diamond-Finish gehalten ist. Mit Fangriemenöse und hochwertiger Lederscheide. Handmade for nature mates – direkt aus der Böker Manufaktur Solingen. Ges. 23 cm. Kl. 11 cm. Stärke 3,7 mm. Gew. 160 g.

Art.-Nr. 121516 € 164,95



Hier geht es zum
DBK Youtube-Kanal
@DutchBushcraftKnives

2 | BÖKER VIGTIG VS. WILD

Zwei Streamer in der Wildnis? Trymacs und Rumathra traten als Team gemeinsam bei der 3. Staffel von 7 vs. Wild an und stellten sich dem 14-tägigen Abenteuer in der Wildnis Kanadas. Gemeinsam mit Rumathra bauten wir ein eigenes Messer, welches perfekt für die härtesten Anforderungen abgestimmt war. Basis für die Neuentwicklung ist das von Dave Wenger entworfene Outdoor- und Bushcraft Messer Böker Plus Vigtig. Die Wahl des Klingenstahls fiel auf MagnaCut, der anders als



die üblicherweise verwendeten Werkzeugstähle speziell für den Messerbau entwickelt wurde. In Kombination mit dem True-Scandi Schliff trotz der Klinge im Stonewash-Finish jeder anfallenden Herausforderung: von feinen Schneid- und Schnitzaufgaben zum Lagerbau und der Feuerholz-Vorbereitung, über Batoning und Hacken bis hin zur Wildversorgung. Die beiden Griffschalen aus grünem Canvas Micarta gewährleisten auch im nassen Zustand eine perfekte Handlage. Ein besonderes Highlight befindet sich im Inneren des Griffs. Anstelle von Hohlkugeln lassen sich die beiden großen Schrauben mithilfe einer Münze einfach demontieren; zum Vorschein kommt ein gemessen an den Außendimensionen des Griffs üppiges Fach mit einer Tiefe von 14 mm, indem beispielsweise eine Pinzette, Zunder, Kohletabletten, ein Angelset und Sicherheitsnadeln problemlos untergebracht werden können. Auch als skelettiertes Messer ohne Griffschalen macht das vollständig in Solingen gefertigte Böker Vigtig vs. Wild eine gute Figur und unterstreicht die Vielseitigkeit des Sondermodells. Abgerundet wird der Lieferumgang durch eine kompakte Kydex-Scheide in schwarz mit Clip. Ges. 19,5 cm. Kl. 8,5 cm. Stärke 4 mm. Gew. 150 g.
Art.-Nr. 121509 € 199,95



3 | Böker Backcountry.
€ 269,-



3 | BÖKER BACKCOUNTRY

Wie es beinahe 100 Jahre lang gute Tradition gewesen ist, werden Böker-Messer nun auch wieder in den USA gefertigt. Mit Stolz präsentieren wir das erste Projekt aus amerikanischer Fertigung an unserem Standort Denver/Colorado. In den dünn besiedelten Weiten Nordamerikas ist der Jäger vollkommen auf sich allein gestellt. Seine gesamte Infrastruktur, Jagdausrüstung und zusätzlich hierzu das erlegte Wild muss er große Strecken auf dem eigenen Rücken tragen. Hierbei zählt jedes Gramm, das an Ausrüstung eingespart werden kann. Das Equipment muss

dennoch hoch funktional und absolut zuverlässig sein. Auf diese Anforderungen wurde das Böker Backcountry kompromisslos ausgelegt. Durch eine flach bauende Klinge und Griffschalen konnte das Gewicht bei schlanken 58 Gramm gehalten werden. Trotz der kompakten Maße erlaubt das Messer eine ausgezeichnete Kontrolle der Schnitfführung. Jimpings an allen neuralgischen Punkten einschließlich des Rückens hinter der Klingenspitze tragen hierzu bei. Der verwendete Stahl MagnaCut (62 HRC ± 1 , Stonewash-Finish) gewährleistet bei höchster Schnitthaltigkeit

eine bisher unerreichte Kombination von Bruchelastizität und Rostbeständigkeit. Die Griffschalen sind in signal-orangem G10 gehalten. Eine passgenaue Kydex-Scheide bildet die schlüssige Abrundung des Messers. Diese Qualitäten bewähren sich für Jäger, Angler, Bag- und Bikepacker, als EDC-Begleiter, sowie für jeden, der überragende Performance bei führigen Maßen und geringstem Gewicht sucht. Handgefertigt bei Böker USA in Denver, Colorado. Ges. 18,8 cm. Kl. 8,3 cm. Stärke 2,3 mm. Gew. 58 g.
Art.-Nr. 02BU0001 € 269,-



BÖKER SCOUT

Der erfolgreiche Klassiker nach dem Design von Ulrich Look ist seit 35 Jahren fest mit dem Namen Böker verbunden und trotz jeder kurzlebigen Modeerscheinung. Das elegante Backlock-Messer liegt perfekt in der Hand und überzeugt auch aufgrund seiner hohen Robustheit und Widerstandsfähigkeit mit einem hohen Nutzwert. Die hohlgeschliffene Klinge trägt mit ihrer einprägsamen Form zum unvergleichlichen Erscheinungsbild des Scout bei. Dem Variantenreichtum der Serie sind (fast) keine Grenzen gesetzt: Ob handgeschmiedeter Damast oder außerordentlich schmitthaltiger Monostahl (D2 oder N690), unzählige Beschalungsvarianten begeistern so zahlreich wie kaum ein anderes Modell. Mit Fangriemenöse und Neusilberkörper.



1 | BÖKER SCOUT THUJA

Klingenmaterial N690. Beschalung aus zertifiziert importiertem Thujaholz. Inkl. Filzetui. Ges. 18,4 cm. Kl. 8 cm. Stärke 3 mm. Gew. 160 g.
Art.-Nr. 112002TH € 249,-



2 | BÖKER SCOUT HIRSCHHORN

Klingenmaterial N690. Beschalung aus Hirschhorn. Inkl. Filzetui. Ges. 18,4 cm. Kl. 8 cm. Stärke 3 mm. Gew. 160 g.
Art.-Nr. 112004ST € 269,-

BÖKER OPTIMA

Das Böker Optima ist ein Jagdtaschenmesser zum Zupacken und Strapazieren. Die mit 4 mm außergewöhnlich starke Klinge ist rostfrei, hohlgeschliffen und durch den Backlock sicher feststellbar. Die Klingen der Optima-Serie sind grundsätzlich austauschbar, sodass das Messer schnell den jeweiligen Anforderungen angepasst werden kann. Das Wechselsystem verwandelt das einteilige Messer in ein praktisches Multifunktionswerkzeug. Der äußerst stabile Körper aus einem Stück Neusilber wird im Sinterverfahren hergestellt und anschließend fein geschliffen.



3 | BÖKER OPTIMA SET WALNUS

Das Optima im Set mit Säge (siehe auch Pos. 5) und Cordura-Gürteletui. Hechtklinge aus rostfreiem 4034-Stahl. Neusilberkörper mit eleganten Walnussholzschalen. Ges. 21,3 cm. Kl. 9 cm. Stärke 4 mm. Gew. 189 g.

Art.-Nr. 113113 € 269,-



4 | BÖKER OPTIMA HIRSCHHORN

Hechtklinge aus 440C. Der Griffkörper wird aus einem Stück Neusilber gesintert, die Schalen bestehen aus traditionellem Hirschhorn. Inkl. hochwertigem Filzetui. Ges. 21,3 cm. Kl. 9 cm. Stärke 4 mm. Gew. ca. 220 g.

Art.-Nr. 1130045T € 289,-



5 | Böker Optima Säge.
Klingenmaterial: 4034 rostfrei.
Art.-Nr. 119012 € 74,95



6 | Böker Optima Aufreibklinge.
Klingenmaterial: 4034 rostfrei.
Art.-Nr. 119013 € 59,95



7 | Böker Optima Hechtklinge.
Klingenmaterial: 440C.
Art.-Nr. 119010 € 59,95



8 | Böker Optima Droppoint-Klinge.
Klingenmaterial: 440C.
Art.-Nr. 119014 € 59,95



9 | Böker Optima Droppoint-Klinge.
Klingenmaterial: CPM-CruWear.
Art.-Nr. 119021 € 99,95

1 | Böker Jagdmesser Mono CPM.
€ 279,-



2 | Böker Jagdmesser
Quadro CPM.
€ 399,-



3 | Böker Sportmesser
Hirschhorn.
€ 299,-



1 | BÖKER JAGDMESSER MONO CPM

Mit dem Fokus auf das Wesentliche, nämlich eine potente, 3,5 mm starke Klinge, ist das Mono das optimale Messer für den Waidmann, der auf die Zusatzwerkzeuge keinen Wert legt. Die Klinge verriegelt wie gewohnt per Backlock. Die Neusilberbacken und die Beschalung aus Hirschhorn stehen ganz im Zeichen der Tradition. Bei der Klinge kommt der überaus schnitthaltige pulvermetallurgische CPM-CruWear zum Einsatz, der mit seinen herausragenden Leistungsdaten und einer Rockwellhärte von 63 HRC ± 1 schon beim Trio CPM und Quadro CPM Maßstäbe gesetzt hat. Inkl. hochwertigem Filzetui. Ges. 19,5 cm. Kl. 8,5 cm. Stärke 4 mm. Gew. 130 g.
Art.-Nr. 110609 € 279,-

2 | BÖKER JAGDMESSER QUADRO CPM

Die Nachfrage nach Premiumstählen mit extremer Schnitthaltigkeit ist auch im jagdlichen Bereich immens, wobei hier meist dennoch eine traditionelle Bauform des Messers bevorzugt wird. Unser mehr als bewährtes Taschenmesser Jagdmesser Quadro ist ab sofort auch mit einer pulvermetallurgischen Hauptklinge aus CPM-CruWear mit einer Rockwellhärte von 63 HRC ± 1 erhältlich. Dieser außerordentlich verschleißfeste Klingensteinahl ermöglicht dem Waidmann einen deutlich längeren Einsatz im Vergleich zum traditionellen 440C, bis wieder ein Nachschärfen erforderlich wird. Ansonsten wurde das Urdesign komplett belassen, womit das Quadro CPM auch weiterhin den traditionell orientierten Jäger erfreut. Zusätzlich ist es mit einer Aufbruchklinge, einer Säge und einem Korkenzieher versehen. Mit Aufbruchklinge, Säge und Korkenzieher. Hirschhornbeschalung und Neusilberbacken. Inkl. hochwertigem Filzetui. Ges. 19,5 cm. Kl. 8,5 cm. Stärke 3,9 mm. Gew. 196 g.
Art.-Nr. 110649 € 399,-

4 | Böker 1906.
€ 189,95



5 | Böker Försternicker
Hirschhorn.
€ 349,-



3 | BÖKER SPORTMESSER HIRSCHHORN

Das sechsteilige Böker Sportmesser wird bereits seit 1869 in unserer Solinger Manufaktur von Hand gefertigt. Es befindet sich länger in Produktion, als jedes andere Multifunktionsmesser. Und solange Böker in Solingen Messer fertigt, solange werden wir auch diesen Klassiker herstellen. Das Sportmesser verrät sich auf den ersten Blick durch seine unverwechselbare Form. Selbst in geschlossenem Zustand erkennt man bereits drei typische Elemente des praktischen Modells: Die polierten Neusilber-Backen vorn und hinten, der Fangriemenbügel zum Montieren eines Karabinerhakens für Kette oder Riemen und die Verjüngung des Griffrückens vorn, also im Bereich der Hauptklingen-Angel. Die so entstehende sanfte Halbmulde bildet eine perfekte Auflage für den Daumen, wenn man das Messer zum Schneiden in der Hand hält. Das traditionelle Design ist vollkommen westentaschentauglich und bietet klare praktische Vorteile. Für das Ausfahren der Instrumente braucht man immer

zwei Hände, die Klingen sind nicht feststellbar. Stattdessen halten die klassischen Stützfedern das Messer geöffnet. Ausgestattet ist es mit zwei Klingen, einem Dosen- und Flaschenöffner, einer Stech- und Reibahle sowie einem Korkenzieher und einem Schlitzschraubendreher. Beide Klingen werden aus 4034er Stahl gefertigt. Mit strapazierfähigen Schalen aus echtem Hirschhorn. Inkl. hochwertigem Filzetui. Ges. 15,5 cm. Kl. 6,5 cm / 4,5 cm. Stärke 2 mm. Gew. 98 g.

Art.-Nr. 110182HH € 299,-

4 | BÖKER 1906

Manche Dinge unterliegen stark der Mode und verschwinden zu Recht im Dunkel der Geschichte. Andere wiederum sind viel zu schön und zu schade, um dauerhaft verschwunden zu bleiben. So geht es uns mit dem Klassiker Modell 1906. Die klare Linienführung dieses über ein Jahrhundert alten Entwurfes begeistert uns auch heute noch, und so haben wir keine Mühen gescheut, das Modell 1906 wieder ins Leben zu rufen. Da weder alte Werkzeuge noch alte Muster oder technische Zeichnungen existiert haben, mussten wir bei Null anfangen und das Messer von Grund auf neu entwickeln. So ist ein charismatisches Taschenmesser neu entstanden, welches das Flair der Jahrhundertwende verströmt und nicht trotz, sondern gerade wegen seiner Geradlinigkeit und mit dem sehr typischen Klingenschliff eine ganz

besondere Erscheinung ist. Ganz klassisch sind die Platinen aus Messing gefertigt, während die Backen aus Neusilber bestehen. Die Klinge wird aus 440C gefertigt und verriegelt per Rückenfeder. Ebenholz-Griffschalen setzen einen edlen Akzent. Inkl. Filzetui. Ges. 19,5 cm. Kl. 8,9 cm. Stärke 2,5 mm. Gew. 79 g.

Art.-Nr. 113024 € 189,95

5 | BÖKER FÖRSTERNICKER HIRSCHHORN

Mit dem Försternicker besinnen wir uns eindeutig auf alte Werte, denn diese traditionelle Variante des Nickers hat sich schon vor Jahrzehnten auch in unserem Programm großer Beliebtheit erfreut. Die etwas breitere, leicht bauchige Klinge ist kennzeichnend für diese spezielle Bauform und bietet ein etwas vielseitigeres Einsatzspektrum als die klassisch spitz zulaufenden Jagdnicker. Der gerundete Klingenrücken mit der dezenten Daumenriffelung erhöht den Griffkomfort und betont die Exklusivität des Messers. So empfiehlt sich der Försternicker für alle möglichen anfallenden Arbeiten im Revier, denn die mit 4,5 mm sehr kräftig ausgelegte Klinge kombiniert durch den hohen Flachschliff Stabilität mit ausgezeichneten Schneideigenschaften. Die Verwendung des modernen Böhler N690 als Klingenstahl unterstreicht den hohen Nutzwert durch die überlegene Schnittthaltigkeit im Vergleich zu klassischen Nickerstählen und ist dennoch leicht nachschärfbar. Mit Neusilberbacke und -abschlussknauf liegt der Försternicker ausgezeichnet in der Hand, und die ebenfalls klassisch gehaltene Nickerscheide ermöglicht das problemlose Führen. Der Klassiker mit Beschalung aus ausgesuchtem Hirschhorn. Ges. 22,5 cm. Kl. 11 cm. Stärke 4,5 mm. Gew. 205 g.

Art.-Nr. 120517 € 349,-



1 | Böker Vollintegral 2.0
Palisander.
€ 379,-



2 | Böker Vollintegral 2.0
Hirschhorn.
€ 479,-



3 | Böker Vollintegral XL 2.0
Hirschhorn.
€ 499,-

1 – 2 | BÖKER VOLLINTEGRAL 2.0

Seit vielen Jahren ist das Böker Vollintegral ein nicht mehr wegzudenkender Bestandteil unseres Kataloges und gleichzeitig eine Ikone unter den Böker-Jagdmessern. Die stabile Bauweise des aus einem Stück Stahl gesenkgeschmiedeten Messers und die ausgezeichnete Ergonomie der durchdacht gestalteten Griffschalen haben schon Legionen von Jägern begeistert. Inzwischen haben wir das Vollintegral in einigen Punkten weiter optimiert. So sind der Griff insgesamt sowie die Oberflächen an Parierelement und Knauf Stärker gerundet, um einerseits die Handlage zu optimieren und andererseits die Optik noch eleganter zu gestalten. Des Weiteren werden die Griffschalen zur Minimierung von Fertigungstoleranzen präzisionsgefräst, um die Passgenauigkeit und die Ergonomie auf das höchstmögliche Niveau zu heben. Der Klingenschliff wird vom bisherigen Hohlchliff zur Steigerung der Stabilität auf einen Flachschliff umgestellt. Als Klingens Stahl kommt nach wie vor der bewährte 440C zum Einsatz. Lieferung mit Lederscheide. Ges. 24,2 cm. Kl. 11,8 cm. Stärke 4,9 mm.

1 | BÖKER VOLLINTEGRAL 2.0 PALISANDER

Klingenmaterial: 440C. Beschalung: Palisanderholz. Gew. 256 g.

Art.-Nr. 121585 € 379,-

2 | BÖKER VOLLINTEGRAL 2.0 HIRSCHHORN

Klingenmaterial: 440C. Beschalung: Hirschhorn. Gew. 240 g.

Art.-Nr. 121586 € 479,-

3 | BÖKER VOLLINTEGRAL XL 2.0 HIRSCHHORN

– Das Böker Vollintegral XL ist der große Bruder des seit vielen Jahren bewährten Vollintegral und kommt dem oft an uns herangetragenen Wunsch nach einer größeren Version entgegen. Mit seiner beeindruckenden Klinge aus eisgehärtetem 440C mit 59 HRC ± 1 eignet sich das Vollintegral auch für stärkeres Wild, sei es in Nordeuropa oder in Übersee. Sie ist mit einem Flachschliff versehen, der die Stabilität der Klinge maximiert. Das aus einem Stück Stahl im Gesenk geschmiedete Messer ist mit aufwendig konturierten Griffschalen aus handverlesenem Hirschhorn versehen, die schon allein aufgrund der enormen Größe des Messers eine absolute Besonderheit darstellen. Das klassische Naturmaterial wird in der Regel in deutlich kleineren Kanteln verarbeitet und ist in dieser Größe nur äußerst schwer zu finden. Lieferung mit hochwer-

tiger Lederscheide. Handgefertigt in der Böker Messer-Manufaktur Solingen. Ges. 28,6 cm. Kl. 14,7 cm. Stärke 5 mm. Gew. 338 g.
Art.-Nr. 125638 € 499,-

4 – 5 | BÖKER BOWIE N690

Das traditionelle Böker Bowie wurde nach Original-Entwürfen aus dem frühen 19. Jahrhundert konzipiert und ist mit einer extrem stabilen 6,4 Millimeter starken Klinge aus stickstofflegiertem europäischem N690 Böhler-Stahl ausgestattet. Der Name des Messers geht auf James „Jim“ Bowie zurück, der als berühmter Pionier und Soldat als Held des Wilden Westens verehrt wird. Entgegen den weitläufig kopierten Sheffield-Bowies entspricht das Outdoormesser in seinen Ausführungen den frühen amerikanischen Bowies mit S-förmigem Parierelement aus Edelstahl, dessen Oberfläche fein satiniert ist. Ges. 32,5 cm. Kl. 19,8 cm. Stärke 6,4 mm. In zwei Ausführungen erhältlich:

4 | BÖKER BOWIE N690

Mit ausgesuchten Schalen aus heimischem Eichenholz, die dem Böker Bowie noch mehr Authentizität verleihen. Mit hochwertiger schwarzer Western-Lederscheide nach originalem Vorbild. Gew. 495 g.
Art.-Nr. 121547 € 479,-

5 | BÖKER BOWIE N690 HIRSCHHORN

Mit besonders wertvollen Griffschalen aus ausgesuchtem Hirschhorn, die dem Böker Bowie eine edle und klassische Anmutung verleihen. Mit hochwertiger schwarzer Western-Lederscheide nach originalem Vorbild. Gew. 537 g.
Art.-Nr. 121547HH € 575,-



4 | Böker Bowie
N690.
€ 479,-

5 | Böker Bowie
N690 Hirschhorn.
€ 575,-



1 | Arbolito Colmillo HX.
€ 260,-

1 | ARBOLITO COLMILLO HX

Das Böker Arbolito Colmillo ist als klassischer Hirschfänger mit einer langen Dolchklinge ausgestattet und beeindruckt mit seiner stabilen Vollerl-Bauweise sowie seiner beachtlichen Größe selbst erfahrene Jäger. Die beidseitig abgezogene Klinge aus ACX 390 ist mit einem feinen Satin-Finish versehen, der ausladende Handschutz besteht aus Neusilber. Für die ergonomisch geformten Griffschalen kommt traditionelles Hirschhorn zum Einsatz, das mit den Neusilbernieten im Griff die waidmännische Anmutung des feststehenden Jagdmessers zusätzlich unterstreicht. Mit Fangriemenöse und hochwertiger Gürtelscheide aus braunem Leder. Ges. 39,5 cm. Kl. 25 cm. Stärke 5,8 mm. Gew. 543 g. Art.-Nr. 02BA5918HX € 260,-

2 – 3 | ARBOLITO TORITO

Hitzig, lebhaft, voller Entschlossenheit – schon beim Anblick des Torito (span. kleiner Stier) lässt sich das Gemüt des feststehenden Messers erahnen. Sein ungezügelter Temperament entfaltet das Jagd- und Outdoormesser jedoch erst beim Ziehen aus der liebevoll verzierten Lederscheide. Zum Vorschein kommt eine Droppoint-Klinge aus ACX 390, die dank ihrer hohen Korrosionsresistenz selbst widrigste Bedingungen in der Natur als ihr Wohlfühlhabitat bezeichnet. Vom Schnitzen von Feathersticks bis hin zum Zerwirken von Wild – das Torito packt jede Aufgabe bei den Hörnern und kennt dabei kein rotes Tuch. Handgefertigt in der Böker Arbolito Messer Manufaktur in Argentinien.

2 | ARBOLITO TORITO GX

Für maximale Kontrolle sorgen die harmonisch geschwungenen Griffschalen aus edlem Guayacan-Ebenholz, während das Parierelement eine sichere Handhabung garantiert. Charakterstarke Mosaiknieten setzen besondere Akzente im Griff. Ges. 29,5 cm. Kl. 16,2 cm. Stärke 5,8 mm. Gew. 385 g. Art.-Nr. 02BA593GX € 199,95

3 | ARBOLITO TORITO HX

Für maximale Kontrolle und den einzigartigen Charakter sorgen die intensiven Griffschalen aus traditionellem Hirschhorn, während das Parierelement eine sichere Handhabung garantiert. Ges. 29,5 cm. Kl. 16,2 cm. Stärke 5,8 mm. Gew. 411 g. Art.-Nr. 02BA593HX € 209,-



2 | Arbolito Torito GX.
€ 199,95



3 | Arbolito Torito HX.
€ 209,-



4 | Arbolito Toro GX.
€ 220,-



5 | Arbolito Toro HX.
€ 245,-

4 – 5 | ARBOLITO TORO

Hitzig, lebhaft, voller Entschlossenheit – schon beim Anblick des Toro (span. Stier) lässt sich das Gemüt des feststehenden Messers erahnen. Sein ungezügelt Temperament entfaltet das ausgewachsene Jagd- und Outdoormesser jedoch erst beim Ziehen aus der hochwertigen

Lederscheide. Zum Vorschein kommt eine imposante Droppoint-Klinge aus ACX 390, die dank ihrer hohen Korrosionsresistenz selbst widrigste Bedingungen in der Natur als ihr Wohlfühlhabitat bezeichnet. Vom Freischlagen im Unterholz bis hin zum Zerwirken von Wild – das kraftvolle Toro packt jede Aufgabe bei den Hörnern und kennt dabei kein rotes Tuch. Handgefertigt in der Böker Arbolito Messer Manufaktur in Argentinien.

4 | ARBOLITO TORO GX

Für maximale Kontrolle sorgen die harmonisch geschwungenen Griffschalen aus edlem Guayacan-Ebenholz, während das Parierelement eine sichere Handhabung garantiert. Charakterstarke Mosaiknieten setzen besondere Akzente im Griff. Ges. 37,5 cm. Kl. 23,5 cm. Stärke 5,8 mm. Gew. 461 g.

Art.-Nr. 02BA595GX € 220,-

5 | ARBOLITO TORO HX

Für maximale Kontrolle und den einzigartigen Charakter sorgen die intensiven Griffschalen aus traditionellem Hirschhorn, während das Parierelement eine sichere Handhabung garantiert. Ges. 37,5 cm. Kl. 23,5 cm. Stärke 5,8 mm. Gew. 513 g.

Art.-Nr. 02BA595HX € 245,-



1 | Arbolito Esculta
Hirschhorn.
€ 359,-

2 | Arbolito Relincho Stag.
€ 219,-



3 | Arbolito Hunter Stag.
€ 239,-



4 | Arbolito Trapper.
€ 199,95



5 | Arbolito Hunter Micarta.
€ 154,95



1 | ARBOLITO ESCULTA HIRSCHHORN

Die kompaktere Version des El Gigante ist zweifelsohne immer noch ein großes Messer, und bestens geeignet für Outdoor und Jagd. Als Griffmaterial kommt handverlesenes Hirschhorn zum Einsatz. Edelstahl-Parielement, Klinge aus Böhler N695 mit Stonewash-Finish. Lieferung mit Lederscheide für hohes oder tieferes Tragen. Ges. 29,3 cm. Kl. 14,5 cm. Stärke 6,1 mm. Gew. 374 g.
Art.-Nr. 02BA593H € 359,-

2 | ARBOLITO RELINCHO STAG

Das Böker Arbolito Relincho ist ein klassisches Jagdmesser in Fulltang-Bauweise, die eine extrem hohe Stabilität gewährleistet. Der zum Griffende spitz zulaufende Erl garantiert eine hervorragende Ergonomie und eine perfekte Balance. Die Griffschalen werden aus klassischem Hirschhorn gefertigt, eine rote Fiberunterlage erzeugt einen dezenten Kontrast. Die fein ausgeschliffene

Klinge besteht aus Böhler N695. Mit hochwertiger Steckscheide aus bestem argentinischem Rindsleder. Ges. 24 cm. Kl. 12,8 cm. Stärke 4,5 mm. Gew. 172 g.
Art.-Nr. 02BA303H € 219,-

3 | ARBOLITO HUNTER STAG

Handliches und überaus robustes Jagd- und Outdoormesser. Der hohe Flachscliff der 4,6 mm starken satinierten Klinge sorgt für ausgewogene Schneideigenschaften. Die schön geschwungene Edelstahlbacke verleiht dem Hunter eine harmonische und sehr gefällige Linienführung. Beschalung aus ausgesuchtem Hirschhorn mit roten Fiberlagen. Klingenstahl N695. Mit Fangriemenöse. Lieferung mit brauner Köcherlederscheide. Ges. 24,5 cm. Kl. 12 cm. Stärke 4,6 mm. Gew. 220 g.
Art.-Nr. 02BA351H € 239,-

4 | ARBOLITO TRAPPER

Handliches und überaus robustes Jagd- und Outdoormesser. Der hohe Flachscliff der

4,9 mm starken satinierten Klinge sorgt für ausgewogene Schneideigenschaften. Die schön geschwungene Edelstahlbacke verleiht dem Hunter eine harmonische und sehr gefällige Linienführung. Beschalung aus Guayacan-Ebenholz und mit dekorativen Mosaikpins. Klingenstahl N695. Mit Fangriemenöse. Lieferung mit brauner Köcherlederscheide. Ges. 24,5 cm. Kl. 12 cm. Stärke 4,6 mm. Gew. 220 g.
Art.-Nr. 02BA351G € 199,95

5 | ARBOLITO HUNTER MICARTA

Das beliebte Böker Arbolito Hunter ist ein zuverlässiges Jagd- und Outdoormesser mit stabiler Voller-Konstruktion, das in dieser Version mit Griffschalen aus modernem Micarta versehen ist. Der hohe Flachscliff der polierten Klinge aus ACX 390 sorgt für ausgewogene Schneideigenschaften, während die geschwungene Edelstahl-Backe dem Hunter eine harmonische und gefällige Linienführung verleiht. Die texturierten Griffschalen bestehen aus grünem Micarta und liegen auch bei Nässe stets sicher in der Hand. Mit Fangriemenöse und hochwertiger Köcherscheide aus schwarzem Leder. Ges. 24,5 cm. Kl. 12 cm. Stärke 4,6 mm. Gew. 205 g.
Art.-Nr. 02BA351M € 154,95



1 | Arbolito Folder
Nahuel Guayacan.
€ 119,95



2 | Arbolito Wilki H.
€ 144,95



1 | ARBOLITO FOLDER NAHUEL GUAYACAN
Nahuel bedeutet Jaguar in der Sprache der Mapuche, der indigenen Bevölkerung von Argentinien und Chile. Ebenso kraftvoll und elegant wie der Jaguar ist der neue Klappmesserentwurf von Böker Arbolito. Herausstechendes Merkmal dieses Folders mit Liner Lock ist die beidseitige großflächige Verarbeitung von hellem Guayacan-Ebenholz. Das breite Messer erhält hierdurch zugleich eine angenehme warme Haptik und Optik. Ein weiteres ansprechendes Detail ist der Spacer, der ebenfalls aus Guayacan gefertigt ist. Die Droppoint-Klinge aus rostfreiem Edelstahl Böhler

N678 ist bequem über einen Flipper zu öffnen, der ausgeklappt einen zuverlässigen Fingerschutz bietet. Einen reizvollen optischen Akzent setzt die groß dimensionierte Achsschraube. Ein in das Holz eingelassener Deep-Carry-Clip ermöglicht die Trageweise Tip-Up/rechts. Ges. 20 cm. Kl. 8,2 cm. Stärke 3,38 mm. Gew. 151 g.
Art.-Nr. 01BA004 € 119,95

2 | ARBOLITO WILKI H
Wo ein Wilki ist, ist auch ein Weg! Voller Entschlossenheit bringt das Böker Arbolito Wilki jene Eigenschaften mit, auf die es in den Bereichen Jagd und Outdoor ankommt. Allem voran geht die kugelgelagerte Droppoint-Klinge aus 12C27, die sich mit ihrem hoch angesetzten

Anschliff für eine Vielzahl von Arbeiten im Freien eignet. Geöffnet wird das Taschenmesser über den großzügigen Flipper, während der Linerlock die Klinge zuverlässig sichert. Für eine optimale Handlage sorgen die ergonomisch ausgeformten Griffschalen aus naturbelassenem Hirschhorn, während die Jimpings am Klingerrücken die nötige Arbeitssicherheit bei anspruchsvollen Arbeiten liefern. Optisches Highlight bildet der weltbekannte Böker Baum, der die Abdeckung der Klängenachsschraube prominent ziert und das rustikale Stonewash-Finish der Klinge unterstreicht. Mit Trageclip (Tip-Up/r) und passgenauem Etui aus widerstandsfähigem Cordura. Handgefertigt in der Böker Arbolito Messer Manufaktur in Argentinien. Ges. 19,5 cm. Kl. 8 cm. Stärke 3,7 mm. Gew. 125 g.
Art.-Nr. 01BA3722H € 144,95

KOCHMESSER

Böker Kochmesser sind Werkzeuge für Präzision und Genuss. Ob Chefmesser, Santoku, Brotmesser oder Schälmesser – jede Klinge wird mit der Erfahrung aus über 155 Jahren gefertigt. Griffmaterialien reichen von traditionellem Holz bis zu modernen Kunststoffen, die Komfort, Langlebigkeit und einfache Reinigung gewährleisten.

Jedes Kochmesser liegt intuitiv in der Hand, ermöglicht müheloses Schneiden, Hacken oder Schälen und unterstützt so die Leidenschaft fürs Kochen – ob zu Hause oder professionell in der Küche. Ein Böker Kochmesser verbindet Handwerkskunst, Design und Funktion, sorgt für präzise Ergebnisse und macht jeden Schnitt zum Vergnügen.



BÖKER CORE

Die Kochmesser Serie Böker Core wurde aus qualitativ hochwertigen Materialien hergestellt. Die Klinge der Böker Core Messer ist aus X50CrMoV15-Stahl gefertigt. Hierbei handelt es sich um deutschen, hochwertigen Stahl, der sich hervorragend zur Herstellung von Küchenmessern eignet. Die Messer werden von Hand in Solingen geschmiedet und auf 58 HRC gehärtet. Anschließend wird die Klinge mit einem satinierten Finish und einer scharfen, polierten Schneide versehen. Der Rücken jeder Klinge läuft etwas rund. Es gibt also keine scharfen Kanten, alles ist schön abgerundet.



BÖKER CORE SET STYLE

Der Böker Messerblock Style aus Walnussholz (Art.-Nr. 030424) überzeugt durch den hochwertigen Materialmix aus naturbelassenem Massivholz und gebürstetem Edelstahl und ist mit vier Messern der Serie Böker Core bestückt: Spickmesser, Chefmesser Klein, Chefmesser und Brotmesser. (Preisvorteil gegenüber Einzelbestellung 10 %.)

Art.-Nr. 130780SET € 650,-



Böker Core Schälmesser | Ges. 17 cm. Kl. 7 cm. Gew. 39 g.
Art.-Nr. 130725 € 79,95



Böker Core Gemüsemesser | Ges. 19,2 cm. Kl. 9 cm. Gew. 40 g.
Art.-Nr. 130715 € 79,95



Böker Core Spickmesser | Ges. 19,5 cm. Kl. 9 cm. Gew. 40 g.
Art.-Nr. 130710 € 79,95

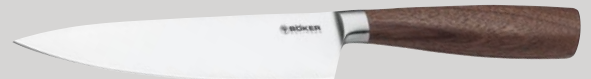

Böker Core Chefmesser Klein | Ges. 28 cm. Kl. 16 cm.
Art.-Nr. 130720 € 119,95

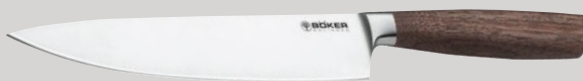

Böker Core Chefmesser Groß | Ges. 34 cm. Kl. 20,7 cm. Gew. 188 g.
Art.-Nr. 130740 € 124,95



Böker Core Chai Dao | Ges. 31,5 cm. Kl. 18 cm. Gew. 226 g.
Art.-Nr. 131000 € 159,95

Das Messer liegt in jeder Griffposition angenehm und sicher in der Hand. Der edle Griff aus Walnussholz geht nahtlos in die Klinge über und sorgt so für eine besonders hygienische Verarbeitung ohne Zwischenräume. Die natürliche Maserung des Walnussholzes verleiht jedem Messer zudem eine individuelle und hochwertige Optik.



Böker Core Santoku mit Kullen | Ges. 28,5 cm. Kl. 16,5 cm. Gew. 134 g.
Art.-Nr. 130735 € 124,95



Böker Core Santoku | Ges. 28,8 cm. Kl. 16,7 cm. Gew. 136 g.
Art.-Nr. 130730 € 124,95



Böker Core Brotmesser | Ges. 32,8 cm. Kl. 20,7 cm. Gew. 114 g.
Art.-Nr. 130750 € 134,95

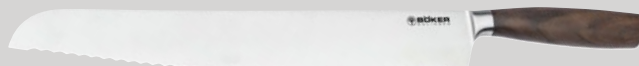

Böker Core Brotmesser XXL | Ges. 45,4 cm. Kl. 32 cm. Gew. 336 g.
Art.-Nr. 130753 € 215,-

BÖKER COTTAGE-CRAFT

Seit dem 14. Jahrhundert prägten die sogenannten Kotten die Geschichte der Klingentadt Solingen. Mit purer Wasserkraft wurden die massiven Schleifsteine angetrieben und die weltberühmten Klingen von Hand geschliffen. Die Kochmesserserie Böker Cottage-Craft führt das Erbe dieser traditionellen Handwerkskunst eindrucksvoll fort und überzeugt mit einer sorgsam getroffenen Auswahl klassischer Materialien. Besonders hervorzuheben ist hierbei die Verwendung des nicht rostfreien Kohlenstoffstahls C75, der schon nach kurzem Gebrauch die typische blaugraue Patina bildet. Das für die Griffschalen verwendete heimische Pflaumenholz ist hart, dicht und feinporig, zeigt eine gleichmäßige Struktur und ein auffälliges Farbspektrum. Der Jahrhunderte alten Tradition der Solinger Messerfertigung folgend, werden die Griffschalen mit massiven Messingnieten auf den durchgehenden Erl der Klinge montiert.



MESSER
MAGAZIN
CONCEPT
AWARD

"Solinger Tradition, Carbonstahl, gute Verarbeitung und dazu noch der günstige Preis ergeben zusammen ein gelungenes Konzept."

Thomas Laible
Redakteur Messer Magazin



Böker Cottage-Craft Spickmesser | Ges. 20,8 cm. Kl. 11,3 cm. Gew. 43 g.
Art.-Nr. 130499 € 44,95



Böker Cottage-Craft Santoku | Ges. 28 cm. Kl. 16,3 cm. Gew. 139 g.
Art.-Nr. 130497 € 59,95

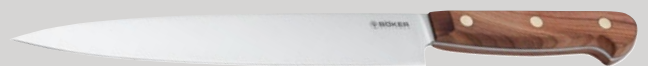

Böker Cottage-Craft Schinkenmesser | Ges. 32,8 cm. Kl. 22 cm. Gew. 120 g.
Art.-Nr. 130498 € 59,95



Böker Cottage-Craft Chefmesser Klein | Ges. 27,5 cm. Kl. 16,5 cm. Gew. 153 g.
Art.-Nr. 130496 € 59,95



Böker Cottage-Craft Chefmesser Groß | Ges. 35,2 cm. Kl. 22 cm. Gew. 196 g.
Art.-Nr. 130495 € 64,95

BÖKER DAMAST OLIVE

Die Kochmesser-Serie Böker Damast Olive verbindet traditionell japanische Griffformen aus heimischen Olivenholz mit rasiermesserscharfen Klingen aus rostfreiem Damast mit 37 Lagen Stahl, die sich durch eine wunderschöne Maserung auszeichnen. Der extrem schnitthaltige Kern der Damastklinge besteht aus dem Hochleistungsstahl VG-10. Die spürbare Schärfe beim Schneiden ist atemberaubend und lässt das Kochen zum Erlebnis werden. Die japanische Bauweise des Messergriffs mit den fein mattierten Edelstahlzwingen gibt der Serie ihren besonderen Charakter. Das Geheimnis der ungewöhnlichen Schärfe liegt im Material und dessen Bearbeitung. Der rostträge Premium-Klingenstahl VG-10 der mittleren Schneidlage wird in Japan hergestellt und zeichnet sich durch einen hohen Härtegrad, Zähigkeit und eine homogene kristalline Struktur aus. Im direkten Vergleich der Schneidleistung mit einem Produkt eines etablierten Solinger Küchenmesserherstellers gemäß der DIN EN ISO 8442-5 schneiden die Messer nicht nur sprichwörtlich besser ab. Die Schneidleistung liegt im repräsentativen DIN-Test mehr als 68 % über der des Wettbewerbsproduktes. Zusätzlich überzeugen die Serie Böker Damast Olive durch eine höhere Anfangsschärfe. Ständiges Nachschärfen gehört damit der Vergangenheit an.



BÖKER DAMAST OLIVE SET

Bestückter Böker Messerblock Olive (Art.-Nr. 030401) mit sieben Messern der Serie Böker Damast Olive: Gemüsemesser, Spickmesser, Allzweckmesser, Chefmesser Klein, Chefmesser Groß, Santoku und Brotmesser. (Preisvorteil gegenüber Einzelbestellung: 10 %)

Art.-Nr. 130445SET € 1.399,-



Böker Damast Olive Gemüsemesser | Ges. 19 cm. Kl. 8,5 cm. Gew. 40 g.
Art.-Nr. 130438DAM € 134,95



Böker Damast Olive Spickmesser | Ges. 20,5 cm. Kl. 10 cm. Gew. 48 g.
Art.-Nr. 130430DAM € 154,95

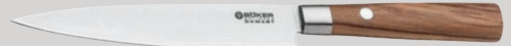

Böker Damast Olive Allzweckmesser | Ges. 25,5 cm. Kl. 15 cm. Gew. 55 g.
Art.-Nr. 130434DAM € 179,95



Böker Damast Olive Chefmesser Klein | Ges. 26,4 cm. Kl. 15,7 cm. Gew. 70 g.
Art.-Nr. 130439DAM € 189,95



Böker Damast Olive Chefmesser Groß | Ges. 33,8 cm. Kl. 21,2 cm. Gew. 130 g.
Art.-Nr. 130441DAM € 249,-



Böker Damast Olive Santoku | Ges. 29,8 cm. Kl. 17,2 cm. Gew. 140 g.
Art.-Nr. 130437DAM € 245,-



Böker Damast Olive Brotmesser | Ges. 36 cm. Kl. 23,5 cm. Gew. 130 g.
Art.-Nr. 130433DAM € 259,-

BÖKER FORGE

Die Kochmesser-Serie Böker Forge verbindet innovative und dynamische Formgebung mit klassischer Materialauswahl in Premiumqualität. Auffallend ist die attraktive Linienführung, die die Messer deutlich von der Masse der herkömmlichen Küchenmesser abhebt, ohne zu exzentrisch zu wirken. Darüber hinaus überzeugt die Serie Böker Forge mit einem ausgesprochen attraktiven Preis-Leistungs-Verhältnis. Die aus dem Chrom-Molybdän-Vanadium-Edelstahl X50CrMoV15 gefertigten Messer sind optimal ausbalanciert und liegen durch die ergonomische Griffgestaltung perfekt in der Hand. Schwarze Griffschalen aus hochwertigem Spezialkunststoff werden klassisch mit drei Edelstahlnieten dauerhaft und ohne Fugen mit dem vollständig durchgehendem Messererl verbunden. Die Gestaltung der Klingen samt Übergang zum Kropf erlaubt ein problemloses Nachschärfen und gewährleistet in Kombination mit der richtigen Pflege eine langfristig perfekte Funktion der Messer. Bitte reinigen Sie die Messer nur per Handwäsche und nicht in der Spülmaschine. Die Auslieferung der Messer erfolgt in einer hochwertigen Geschenkverpackung.



BÖKER FORGE SET 2.0

Bestückter Böker Messerblock Gusto Wood Black (Art.-Nr. 03B0084) mit sechs Messern der Serie Böker Forge: Spickmesser, Universalmesser, Schinkenmesser, Santoku, Chefmesser, Brotmesser.
(Preisvorteil gegenüber Einzelbestellung: 10 %)

Art.-Nr. 03B0507SET € 329,-



Böker Forge Spickmesser | Ges. 20 cm. Kl. 9 cm. Gew. 94 g.
Art.-Nr. 03B0505 € 39,95



Böker Forge Universalmesser | Ges. 22 cm. Kl. 11 cm. Gew. 100 g.
Art.-Nr. 03B0504 € 44,95



Böker Forge Santoku | Ges. 29,3 cm. Kl. 16 cm. Gew. 262 g.
Art.-Nr. 03B0502 € 54,95



Böker Forge Schinkenmesser | Ges. 32 cm. Kl. 20 cm. Gew. 240 g.
Art.-Nr. 03B0506 € 54,95



Böker Forge Chefmesser | Ges. 34,5 cm. Kl. 20 cm. Gew. 300 g.
Art.-Nr. 03B0501 € 59,95



Böker Forge Brotmesser | Ges. 36 cm. Kl. 22 cm. Gew. 290 g.
Art.-Nr. 03B0503 € 64,95

RASIERMESSER

Böker Rasiermesser stehen für Präzision, Stil und das klassische Rasurritual. Jede Klinge – aus Carbonstahl oder ausgewähltem Damast – wird sorgfältig in Handarbeit geschliffen und auf Bankschleifsteinen geschärft. Breiten von 5/8" bis 8/8" und diverse Ausführungen des „Kopfes“ bieten für jede Technik das passende Messer.

Die Griffe aus Holz, Naturstoff-Imitaten oder Carbon verbinden Langlebigkeit, Haptik und Design. Jedes Rasiermesser liegt perfekt in der Hand, vermittelt Sicherheit und Kontrolle bei der Rasur und macht sie zu einem bewussten, hochwertigen Moment. Für Sammler, Liebhaber klassischer Barbierkunst oder alle, die Tradition, Präzision und Handwerkskunst schätzen, ist ein Böker Rasiermesser mehr als ein Werkzeug – es ist Ausdruck von Stil, Erfahrung und Leidenschaft seit 1869.





1 | Böker Abalone.
€ 259,-



2 | Böker Master Cutter Damast.
€ 699,-



3 | Böker King Cutter Black.
€ 199,95



4 | Böker The Celebrated Wenge.
€ 219,-



5 | Böker The Celebrated Olive 2.0.
€ 219,-

NEU

1 | BÖKER ABALONE

Das Böker Abalone vereint eine außergewöhnliche Optik mit einer herausragenden Performance. Die im Gesenk geschmiedete 6/8 Zoll breite Klinge aus Carbonstahl (60 HRC \pm 1) wird extra hohl auf Klang ausgeschliffen und ist mit einer beidseitigen Serrierung ausgestattet. Der französische Kopf fügt sich harmonisch in das außergewöhnliche Heft aus Abalone, einer innovativen und schimmernden Naturmaterialkombination aus Meeresweichtieren, ein. Die schlichte Lasergravur geht zurück auf eine historische Klingenschnitzung, die bereits Anfang des 20. Jahrhunderts für besonders ausgefallene Rasiermesser von Böker verwendet wurde. Auslieferung in einem hochwertigen Rahmenetui und mit Echtheitszertifikat. Handgefertigt in der Böker Messer-Manufaktur Solingen.

Art.-Nr. 140209 € 259,-

2 | BÖKER MASTER CUTTER DAMAST

Die 8/8 Zoll breite Damastklinge mit beidseitiger Serrierung ist mit einem Barber's Notch ausgestattet und wird extrahohl mit Wall auf Klang ausgeschliffen. Das bauchige Heft aus Wüsteneisenholz wird dekorativ verschraubt. Mit authentischer Böker Laserung im Klingengang, Echtheitszertifikat und edlem Schwebedisplay. Handgefertigt in der Böker Messer-Manufaktur Solingen.

Art.-Nr. 140800DAM € 699,-

3 | BÖKER KING CUTTER BLACK

Mit seiner praktischen 5/8"-Klinge mit beidseitiger Serrierung ist dieser Klassiker das ideale Messer für jeden Morgen. Die nicht rostfreie Klinge ist aus bestem Solinger Rasiermesserstahl gefertigt und meistert die tägliche Rasur mit Bravour. Die Klinge wird mit extrahohlem Klingenschliff mit Wall von Hand gefertigt. Schwarzes Kunststoffheft. Inklusive authentischem Böker-Stempel im Klingengang. Auslieferung in historischer Verpackung und Echtheitszertifikat.

Art.-Nr. 140524 € 199,95

4 | BÖKER THE CELEBRATED WENGE

Bereits im Produktkatalog von Böker USA aus dem Jahr 1906 trugen besonders hochwertige Modelle den traditionsreichen Namen The Celebrated. Die aussergewöhnlich kontrastreiche Maserung des Heftes aus dem afrikanischen Edelholz Wenge, welches zertifiziert importiert wird, verleiht jedem Modell eine einzigartige und individuelle Anmutung. Die 6/8 Zoll große Klinge aus Kohlenstoffstahl ergibt durch die Kombination aus Grad- und Schorkopf mit dem Spitzrücken der Klinge ein absolut harmonisches Gesamtbild. Die Klinge wird extrahohl mit Wall geschliffen. Mit Echtheitszertifikat und historischer Verpackung.

Art.-Nr. 140534 € 219,-

5 | BÖKER THE CELEBRATED OLIVE 2.0

Das Böker The Celebrated Olive 2.0 Rasiermesser vereint exklusive Handwerkskunst mit natürlicher Eleganz. Die 5/8 Zoll große Klinge aus Carbonstahl, extrahohl mit Wall geschliffen, garantiert außergewöhnliche Schärfe, Flexibilität und eine sanfte, präzise Rasur. Der Rundkopf eignet sich ideal für kontrollierte, gleichmäßige Bewegungen, sodass selbst anspruchsvolle Konturen mühelos gelingen. Das Heft aus handverlesenem Olivenholz beeindruckt durch seine lebhaftige Maserung und das eingravierte Baumlogo, das jedem Exemplar einen einzigartigen Charakter verleiht. Die natürliche Variation der Holzstruktur macht jedes Messer zu einem unverwechselbaren Einzelstück. Dieses Premium-Rasiermesser wird in sorgfältiger Handarbeit bei Böker Solingen gefertigt und steht für Qualität „Made in Germany“, Präzision und Langlebigkeit. Die Lieferung erfolgt inklusive Echtheitszertifikat in historischer Verpackung – ideal für Sammler, Liebhaber klassischer Nassrasur und alle, die Wert auf exklusive Materialien und handwerkliche Perfektion legen.

Art.-Nr. 140568 € 219,-

6 | BÖKER EDELWEISS

Das Böker Edelweiss Rasiermesser verbindet traditionelles Solinger Handwerk mit kunstvoller Gestaltung. Die 5/8 Zoll große Klinge aus Kohlenstoffstahl wird extrahohl mit Wall geschliffen und überzeugt durch präzise Schneidleistung, Flexibilität und eine besonders hautschonende Rasur. Der Rundkopf ermöglicht sichere, gleichmäßige Rasierbewegungen und erleichtert exaktes Konturieren. Ein besonderes Highlight ist die aufwendige Edelweiss-Negativ-Ätzung auf der Klinge, die nach historischem Vorbild gefertigt wurde. Das cremeweiße Heft aus Kunststoff wird durch die markante Böker Baum-Intarsie ergänzt und verleiht dem Rasiermesser einen klassischen, edlen Charakter. Jedes Exemplar wird in sorgfältiger Handarbeit



NEU

6 | Böker Edelweiß.
€ 219,-



NEU

7 | Böker Bergischer Bastard.
€ 249,-



NEU

8 | Böker Elite Carbon.
€ 269,-



9 | Böker Pro Barberette Black.
€ 44,95



10 | Böker Pro Barberette Olive.
€ 59,95

bei Böker Solingen hergestellt und steht für höchste Qualität, Langlebigkeit und Präzision „Made in Germany“. Dieses Premium-Rasiermesser eignet sich sowohl für anspruchsvolle Nassrasur-Enthusiasten als auch für Sammler historisch inspirierter Rasiermesser.

Art.-Nr. 140569 € 219,-

7 | BÖKER BERGISCHER BASTARD

Das Böker Bergischer Bastard Rasiermesser verbindet robuste Handwerkskunst mit kraftvollem Design und bezieht sich in seinem Namen auf die traditionsreiche Region des Bergischen Landes. Die 6/8 Zoll große Klinge aus Kohlenstoffstahl, schwarz brüniert und extrahohl mit Wall geschliffen, garantiert maximale Schärfe, exakte Schnittführung und eine hautschonende, präzise Rasur. Der Gradkopf ermöglicht kontrollierte, gleichmäßige Bewegungen und sorgt für hervorragende Kontrolle bei jeder Rasur. Der Griff aus grünem Micarta verleiht dem Rasiermesser eine markante Optik und außergewöhnliche Haptik. Die widerstandsfähige Oberfläche bietet perfekten Halt auch bei feuchten Händen und unterstreicht den charakterstarken, handwerklichen Look des Messers. Handgefertigt in Deutschland bei Böker Solingen, steht dieses Rasiermesser für Qualität, Langlebigkeit und Präzision „Made in Germany“. Ideal für Nassrasur-Enthusiasten, Liebhaber markanter Designs und alle, die das kraftvolle, traditionsreiche Flair des Bergischen Landes schätzen.

Art.-Nr. 140570 € 249,-

8 | BÖKER ELITE CARBON

Das Böker Elite Carbon Rasiermesser vereint traditionelle Solinger Handwerkskunst mit moderner High-Performance-Ästhetik. Die 6/8 Zoll große Klinge aus hochwertigem Kohlenstoffstahl (Carbonstahl) wird extrahohl mit Wall geschliffen und steht für maximale Schärfe, hohe Flexibilität und eine besonders gründliche, hautschonende Rasur. Diese klassische Klingengröße bietet eine ausgewogene Balance zwischen Wendigkeit und Stabilität – ideal für präzise Führung und kontrollierte Rasurabläufe. Der spanische Kopf ermöglicht exaktes Konturieren sowie saubere Übergänge an Bartlinien und Koteletten. Charakteristische Mulden am Klingenträger verbessern die Handhabung, während die einseitige Serrierung zusätzlichen Halt und optimale Kontrolle gewährleistet. Das Heft mit Carbon-Griffschalen auf roten Linern verleiht dem Rasiermesser eine markante, technische Optik und unterstreicht seinen exklusiven Premium-Charakter. Gefertigt in aufwendiger Handarbeit bei Böker Solingen steht dieses Rasiermesser für kompromisslose Qualität „Made in Germany“, Langlebigkeit und höchste Präzision. Die Lieferung erfolgt in historischer Verpackung inklusive Echtheitszertifikat – perfekt für Liebhaber klassischer Nassrasur und Sammler hochwertiger Solinger Schneidwaren.

Art.-Nr. 140567 € 269,-

9 – 10 | BÖKER PRO BARBERETTE

Neben den bereits etablierten Böker Barberetten mit Klingenaufnahme aus Kunststoff, bieten wir auf vielfachen Wunsch von Barbieren auch ein Rasierklingenmesser mit Klingenaufnahme aus rostfreiem Edelstahl. Die Klingenaufnahme der Böker Pro Barberetten ist so konzipiert, dass eine halbierte Double Edge (43 mm Standardklinge) sicher zwischen den beiden Edelstahlhälften mit entsprechenden Haltepunkten fixiert wird. Dieses System hat sich bereits seit vielen Jahren bei professionellen Frisuren und Barbieren etabliert und wurde von uns weiter optimiert. Die Unterseite des Erls ist mit einer feinen Serrierung ausgestattet und ermöglicht somit auch im feuchten Zustand jederzeit einen sicheren Halt. Zur verbesserten Öffnung der beiden Klingenhälften ist der Rundkopf mit einer beidseitigen, nach innen gerichteten Phase versehen. Im Anschluss an die Entfernung des Spannbügels lassen sich die beiden Hälften schnell und einfach durch einen Griff an den Rundkopf gegeneinander verschieben. Die saubere Vernietung und Verarbeitung garantieren präzises Arbeiten und eine lange Lebensdauer auch bei intensiver Beanspruchung. Vor dem Einsetzen werden die Doppelsäkerklingen vorsichtig in der Mitte durchgebrochen. Die Auslieferung erfolgt in historischer Verpackung mit einer Double Edge-Klinge.

9 | BÖKER PRO BARBERETTE BLACK

Mit Heft aus feuchtigkeitsresistentem Kunststoff mit Intarsie.
Art.-Nr. 140907 € 44,95

10 | BÖKER PRO BARBERETTE OLIVE

Veredelt ist dieses Modell mit dem klassischen Böker-Baumsymbol, welches filigran in das Heft aus Olivenholz eingearbeitet wird.
Art.-Nr. 140906 € 59,95



1 | Böker Manicure Set Basic L.
€ 39,95



2 | Böker Manicure Set Classic.
€ 44,95



3 | Böker Manicure Set Traveler.
€ 54,95

1 – 3 | BÖKER MANIKÜRE-SETS

Die exklusiven Maniküre-Sets von Böker enthalten die passenden Instrumente zum Kürzen und Feilen der Fingernägel, zum Entfernen der überschüssigen Nagelhaut und von Schmutz unter den Fingernägeln sowie zum Polieren der Nägel. Die Etuis sind aus bestem Rindleder gefertigt und bewahren die hochwertigen Werkzeuge sicher auf, auch bei größerer Beanspruchung durch ständiges Reisen. Sämtliche Manikürintstrumente sind aus rostfreiem Edelstahl gefertigt und tragen ein edles, mattes Oberflächenfinish.

1 | BÖKER MANICURE SET BASIC L

Vierteiliges Set mit Nagelschere, Nagelknipser, Pinzette und Nagelfeile.
Art.-Nr. 04B0506 € 39,95

2 | BÖKER MANICURE SET CLASSIC

Fünfteiliges Set mit Nagelschere, Nagelknipser, Pinzette und Nagelfeile sowie einem Kombi-Instrument aus hochwertigem Kunststoff mit Nagelhautschieber und Nagelmesser.
Art.-Nr. 04B0606 € 44,95

3 | BÖKER MANICURE SET TRAVELER

Sechsteiliges Set mit Nagelschere, Hautzange, Pinzette und Nagelfeile sowie einem Nagelhautschieber und einem Nagelmesser aus Edelstahl.
Art.-Nr. 04B0306 € 54,95

RASIER-ZUBEHÖR AUS DEM BEREICH INTERNATIONAL SELECTION:

4 | PREMAX

Seit Generationen werden in dem italienischen Ort Premana in der Nähe des Comer Sees hochwertige Scheren gefertigt. Bei anspruchsvollen Kunden setzen sich die dort ansässigen Scherenmanufakturen mit modernen Bearbeitungszentren unter Einsatz ausgewählter Materialien und viel Liebe zum Detail mit europäischer Wertarbeit gegen die asiatische Billigkonkurrenz durch.

4 | PREMAX NAGELKNIPSER

Ges. 8,4 cm.
Art.-Nr. 04PX003 € 21,95

5 | FEATHER 10 FH-10 DOUBLE EDGE

RASIERKLINGEN – Set mit 10 Ersatzklingen für klassische Rasierhobel und Rasierklingen-Messer. Die rostfreien Rasierklingen sind sanft zur Haut und absolut langlebig, sie gelten als die schärfsten Rasierklingen am Markt. Hergestellt werden sie in Japan. Die Feather Rasierklingen werden in einem Kunststoffspender geliefert.
Art.-Nr. 04NR001 € 9,95

4 | Premax Nagelknipser.
€ 21,95



5 | Feather 10 FH-10 Double Edge Rasierklingen.
€ 9,95



BÖKER PLUS

In enger Zusammenarbeit mit namhaften Designern entwickeln und erproben wir moderne Gebrauchsmesser und Gentleman-Taschenmesser mit stilvoller Anmutung sowie Funktions- und Einsatzmesser für den professionellen Anwender. Böker Plus Messer sind innovativ in Funktion und Design sowie garantiert praxistauglich für den täglichen Gebrauch. Konzeption, Design und Konstruktion erfolgt in Solingen, gefertigt werden die Messer in Europa, den USA und Asien.



LIMITIERT AUF
500 EXEMPLARE

NEU

1 | Böker Plus Collection 2026.
€ 499,-



JARED PRICE

Jared Price ist ein Messermacher aus Springfield, Missouri, der seit 2008 eigene Messer und Multi-Tools entwirft und fertigt. Schon als Junge entdeckte er seine Leidenschaft für Messer, als ihm sein Großvater sein erstes – aus Holz geschnitztes – Slipjoint-Taschenmesser schenkte. Aus dem enthusiastischen Sammler wurde über die Jahre ein engagierter Designer und Handwerker, der vor allem alltagstaugliche Klappmesser, feststehende Messer sowie kompakte Schlüsselbundmesser und -Tools entwickelt. Mit viel Neugier, eigenem Equipment und unzähligen Stunden des Experimentierens verwandelte Jared seine Leidenschaft schließlich in seinen Beruf. Sein Anspruch ist es bis heute, seine Fähigkeiten stetig zu erweitern und seine Messer kontinuierlich weiterzuentwickeln.

1 | BÖKER PLUS COLLECTION 2026

Faszination – grenzenlos; entfesselt! Das Böker Plus Collection 2026 bewegt, beflügelt, begeistert. Entstanden aus der ungefilterten Leiden-

schaft für das Besondere und zeitloser Ingenieurskunst sorgt das von Jared Price entworfene Böker Plus Jahresmesser bei Sammlern vor allem für eines: Gänsehaut! Das weltweit auf nur 500 Exemplare streng limitierte und vom Premium-Hersteller Reate gefertigte Sammlermesser überzeugt mit höchster Präzision in Verarbeitung, Materialwahl und Design. Die Clippoint-Klinge besteht aus schnitthaltigem und korrosionsbeständigem Böhler M390, was das EDC-Taschenmesser äußerst vielseitig für alltägliche Schneidarbeiten macht – vom Öffnen von Verpackungen bis zum Zerteilen von Kartons. Ein widerstandsfähiges Stonewash-Finish sorgt für einen markant unverwüstlichen Look. Geöffnet wird das Einhandmesser klassisch über den beidseitigen Daumenpin, während der Titan-Frame-Lock im dunkelgrauen Titan-Griff die Klinge zuverlässig arretiert. Weitere Highlights sind die edlen FatCarbon-Griffeinlagen sowie der geriffelte Backspacer mit versteckter Fangriemenöse für Lanyards. Abgerundet wird das hochwertige Gesamtpaket durch den Titan-Taschenclip, der eine Tip-Up (r)-Trageweise ermöglicht. Böker Plus Collection 2026 – Ein Muss für echte Messersammler und Liebhaber limitierter Sondereditionen. Ges. 19,2 cm. Kl. 8,46 cm. Stärke 3,9 mm. Gew. 146 g.
Art.-Nr. 01BP2026 € 499,-







1 | Boker Plus
ME-109 Damast.
€ 439,-

Quelle: www.wikipedia.de



1 | BÖKER PLUS ME-109 DAMAST

Die Messerschmitt Bf 109 wurde seit 1935 gebaut und ist mit einer Produktion von rund 33.000 Maschinen das meistgebaute Jagdflugzeug in der Geschichte der Luftfahrt. Offiziell wurde die Typenbezeichnung Bf 109 auch nach der Umbenennung der BfW in Messerschmitt AG nie geändert. Da aber alle später von Messerschmitt entwickelten Flugzeugmuster das Modellkürzel Me erhielten, hat sich auch für die Bf 109 im öffentlichen Bewusstsein der Name Me 109 durchgesetzt. Sie markiert in den 1930er Jahren den Schritt hin zu einer neuen Generation von Tiefdecker-Jagdflugzeugen mit geschlossener Pilotenkanzel, Einziehfahrwerk und einer Ganzmetallkonstruktion von Tragflächen und Rumpf. Diese neue Struktur hielt weit größeren Belastungen stand als die bis dato verbreiteten stoffbespannten Rohrkonstruktionen, die zudem durch Querverspannungen den Nachteil eines immensen Luftwiderstandes hatten. Als Ergebnis ermöglichte die kompaktere und stabilere Bauart der Messerschmitt höhere Geschwindigkeiten bei gleichzeitig engeren Radien während der für Jagdflieger so entscheidenden Kurven- und Sturzmanöver. Bewaffnet war die Bf 109 mit zwei Maschinenkanonen des Typs MG FF im Kaliber 20 mm in den Tragflächen sowie zwei MG 17 Maschinengewehren des Kalibers 7,92 mm. Die letzteren waren direkt vor dem Piloten montiert und über ein Unterbrechergetriebe mit der Propellerwelle des 1.000 PS starken Daimler V12 Motors gekoppelt. Auf diese Weise war es möglich, dass die MGs durch die Kreisbahn des sich drehenden Propellers schossen, ohne dass die Projektile die rotierenden Propellerblätter trafen. Die MGs waren damit sehr nah an der Visierlinie des Piloten. Der Sitz des Piloten war innerhalb des Rumpfes mit Stahlplatten gegen feindlichen Beschuss gepanzert. Den Stahl, den wir für unser Damast-Projekt beschaffen konnten, stammen von einer Messerschmitt Bf 109 der E-Serie, die 1940 in der Schlacht um England nahe dem Dorf Ashford in der britischen Grafschaft Kent von einer Supermarine Spitfire der Royal Airforce abgeschossen wurde. Die konkreten Teile sind die untere Platte der Pilotensitzpanzerung sowie die Lagerhülse der Propellerwelle. Diese werden von Chad Nichols zu einem kohlenstoffreichen und schnitthaltigen Damast mit 80 Lagen geschmiedet.

Das Boker Plus ME 109 Damast greift zahlreiche Designelemente der legendären Messerschmitt auf. Der Durchbruch am Rücken der Klingebasis hat unübersehbar die Form der Pilotenkanzel und ist im geschlossenen und geöffneten Zustand des Messers sichtbar. Die Falzen im Blech der Motorhaube als Aussparung für die Laufseelenachsen der beiden MG 17 bilden die Vorlage für den Schor an der Klingenspitze. Der Flipper deutet ein Rad des versenkbaren Fahrwerks an. Für die vordere Kohlefaserschale wurde das Material Toxic Storm des Herstellers Fatcarbon Materials in den Farben Grün, Schwarz und Gelb gewählt. Die Farbgebung orientiert sich damit am charakteristischen Tarnanstrich der Bf 109 mit grüngrauem Grundstrich und abgesetzt gestrichenem vorderem Rumpfwerk in Gelb. Die Gegenseite bildet ein Frame Lock aus Titan mit aufwändig integrierter Hartmetallkontaktfläche. Ein formschön und aufwändig integrierter Clip ermöglicht die Trageweise Tip-Up rechts. Auslieferung mit hochwertigem Etui zur Aufbewahrung und Echtheitszertifikat. Ges. 18 cm. Kl. 8 cm. Stärke 3,5 mm. Gew. 66 g
Art.-Nr. 01B0909DAM € 439,-

2 | BÖKER PLUS P-51 DAMAST

Zeitlose Ingenieurskunst vereint mit erlebter Geschichte! Inspiriert von einem wahrhaftigen Klassiker der Lüfte präsentiert Böker Plus das P-51 Damast von Steve Kelly als Designer-Messer mit außergewöhnlichem Charakter. Basierend auf der North American P-51 Mustang greift das Messer Material, Form und Farbe des Jagdflugzeugs aus den 1940er Jahren auf und schafft damit nahezu ein Ebenbild seines historischen Vorbilds.

Zwischen 1940 und 1948 wurden rund 15.800 Exemplare des Tiefdeckers in verschiedenen Versionen produziert, womit er bis heute immer noch zu den meistgebauten Militärflugzeugen der Welt zählt. Die P-51 D stellt mit knapp 8.000 Einheiten die häufigste Baureihe dar. Die Besonderheiten der P-51 Mustang, deren „P“ im Namen für Pursuit steht, liegen in ihrer aerodynamischen Ganzmetallkonstruktion mit den charakteristischen Senknieten, die in Verbindung mit dem wuchtigen Packard Merlin V-1650 Motor eine Höchstgeschwindigkeit von 700 km/h bei einer außerordentlichen Reichweite von bis zu 3.300 km ermöglichte. Diese Errungenschaften galten seinerzeit als bahnbrechend, was den United States Army Air Forces schließlich die Lufthoheit während des Zweiten Weltkriegs einbrachte.

Zur Bewaffnung der einmotorigen Propellermaschine zählten sechs 0.50 Browning MG53-2 Maschinengewehre in den Tragflächen sowie die Aufnahmemöglichkeit für wahlweise zehn 12,7 cm Raketen oder Bomben mit einem Gewicht von bis zu 900 kg. Es war nicht zuletzt die unverkennbare Linienführung der Mustang P-51, welche die Entwicklungsabteilung von Böker als Anlass für dieses spannende Projekt genommen hat. Die Herausforderung bestand darin, die Formensprache und Performance des Jagdflugzeugs auf ein Messer zu übertragen, ohne dabei Abstriche an Eleganz und Praxistauglichkeit zu machen.

Herzstück des Böker Plus P-51 Damast ist seine markante Spearpoint-Klinge aus 80-lagigem Damast, welche von Chad Nichols geschmiedet wurde und aus Originalteilen des historischen Jagdflugzeugs besteht. In der Seitenansicht wartet die Klinge mit einigen optischen Reminiszenzen an den historischen Jagdbomber auf. So erinnert die Daumenöffnung an die Plexiglashaube am Cockpit, die eine ideale Rundumsicht für den Piloten erlaubte.

Ein weiteres Highlight stellt der Titangriff dar, der die vernieteten Leichtmetallplatten des Flugzeugs detailreich aufgreift. Auffällig sind die blaue Klingennachsschraube, welche den Silver Star der US Army trägt, sowie die rot anodisierten Schrauben, die an die Farbgebung des Heckruders angelehnt sind. Außerste Zuverlässigkeit verspricht der Titan Frame Lock mit Edelstahl Inlay, der die Klinge auch bei schwierigen Arbeiten sicher an Ort und Stelle hält. Trotz klarer Linien liegt der Griff dank ergonomischer Aussparungen angenehm in der Hand. Der Titan Clip ist aus dem Vollen gefräst und erlaubt eine Tip-Up (r) Trageweise, während die Fangriemenöse weitere Befestigungsmöglichkeiten bietet. Ein Muss für alle Messersammler und Freunde historischer Flugzeuge. Auslieferung mit hochwertigem Nylon Etui zur Aufbewahrung. Ges. 19,3 cm. Kl. 8,5 cm. Stärke 3,5 mm. Gew. 108 g.

Art.-Nr. 01BO910DAM € 499,-



1 | Böker Plus
Kihon DC 2.0.
€ 49,95



2 | Böker Plus
Kihon DC All Black.
€ 49,95



NEU

3 | Böker Plus Kihon
Compact.
€ 44,95



BURNLEY



LUCAS BURNLEY

Lucas Burnley aus Oregon ist seit 2003 hauptberuflich als Messermacher und Designer tätig. Jedes unter dem Namen Burnley Knives hergestellte Messer wird von Lucas in seiner Werkstatt in Orleans, Massachusetts, von Hand gefertigt. Seine unverwechselbaren Messer vereinen klare, moderne Linien mit taktischen Ursprüngen –

ein Stil, den er als Post-Tactical bezeichnet. Seine Entwürfe sind verspielt und raffiniert zugleich und enthalten oft subtile neo-japanische Elemente. Besonders wichtig ist es ihm, dass seine Messer nützlich und ästhetisch zugleich sind. Neben Taschenmessern und handlichen Fahrtenmessern designt er auch eigenes Zubehör.

1 – 4 | BÖKER PLUS KIHON

Mit dem Entwurf des Böker Plus Kihon verkörpert der amerikanische Custom-Messermacher Lucas Burnley die Idee des japanischen Kihon. Der Begriff umfasst ursprünglich die Grundlagen und Basistechniken japanischer Kampfkünste, die Burnley im soliden Alltagsmesser bodenständig umsetzt. Ausstattung und das geradlinige Design zeugen von einer hohen Praxistauglichkeit und verleihen dem Messer mit dem entscheidenden Preis-Leistungs-Vorsprung eine ideale Basis für die alltäglichen Schneidarbeiten. Mit Fangriemenöse und umsetzbarem Tip-Up Drahtclip für flexible Tragevarianten.

1 | BÖKER PLUS KIHON DC 2.0

Die satinierte Droppoint-Klinge aus D2 öffnet dank Kugellagerung samtweich über den abnehmbaren Daumenpin, wohingegen der Schieberiegel des Crossbar Locks eine intuitive, sichere und praktische Entriegelung des Messers garantiert. Die 2.0 Versionen des beliebten Modells eignen sich dank der Gewichtsreduzierung um 15 % auch als leichtgewichtiges Full-Size EDC. Der rutschsichere Griff mit texturierten Karrees besteht aus hochfestem GFN und liegt angenehm in der Hand. Blau anodisierte Ringe um Klingennachsschraube und der großen Griffschraube geben dem Kihon eine feine Note. Ges. 20 cm. Kl. 8,2 cm. Stärke 3,2 mm. Gew. 90 g.
Art.-Nr. 01BP0009 € 49,95

2 | BÖKER PLUS KIHON DC ALL BLACK

Die mit einem Black-Ti-Coated-Finish versehene Droppoint-Klinge aus D2 öffnet dank Kugellagerung samtweich über den beidseitigen, demontierbaren Daumenpin, während der Schieberiegel des Crossbar Locks eine intuitive, sichere und praktische Entriegelung des Messers garantiert. Das konsequent schwarze Farbkonzept

BURNLEY

4 | Böker Plus
Kihon DC Alu.
€ 64,95

BÖKER PLUS

verleiht dem Kihon eine unaufdringliche Note. Die 2.0 Versionen des beliebten Modells eignen sich dank der Gewichtsreduzierung um 15 % auch als leichtgewichtiges Full-Size EDC. Ges. 20 cm. Kl. 8,2 cm. Stärke 3,2 mm. Gew. 90 g.
Art.-Nr. 01BO905 € 49,95

3 | BÖKER PLUS KIHON COMPACT

Kompakt, zuverlässig und immer dabei. Die Droppoint-Klinge aus D2 mit Stonewash-Finish öffnet dank Kugellagerung seidenweich über den Daumenpin, wohingegen der Schieberiegel des Crossbar Locks eine intuitive, sichere und praktische Entriegelung des Messers garantiert. Das Einhandmesser liegt dank seines leichten

und stabilen GFN-Griffs mit den charakteristisch eingelassenen Karrees äußerst angenehm und ausgewogen in der Hand. Orange anodisierte Ringe an Klingennachsschraube und der großen Griffschraube sowie der gleichfarbige Daumenpin geben dem Kihon Compact das Mehr an Flair. Mit Fangriemenöse und umsetzbarem Tip-Up-Drahtclip für flexible Tragevarianten. Ges. 17 cm. Kl. 7 cm. Stärke 2,3 mm. Gew. 67 g.
Art.-Nr. 01BP0037 € 44,95

4 | BÖKER PLUS KIHON DC ALU

Die satinierte Droppoint-Klinge aus dem schnitthaltigen und höchst korrosionsbeständigen deutschen Buderus-Stahl Nitro-V öffnet

dank Kugellagerung seidenweich über den abnehmbaren Daumenpin, wohingegen der Schieberiegel des Crossbar Locks eine intuitive, sichere und praktische Entriegelung des Messers garantiert. Das Full-Size EDC liegt dank seines hochfesten Aluminium-Griffs mit den charakteristisch eingelassenen Karrees äußerst angenehm und ausgewogen in der Hand. Blau anodisierte Ringe an Klingennachsschraube und der großen Griffschraube sowie der gleichfarbige Daumenpin geben dem Kihon Alu das Mehr an Flair. Mit Fangriemenöse und umsetzbarem Tip-Up Drahtclip für flexible Tragevarianten. Ges. 19,9 cm. Kl. 8,2 cm. Stärke 3,2 mm. Gew. 103 g.
Art.-Nr. 01BP0023 € 64,95



A

1 | Böker Plus AKS-74
Dubai Chocolate.
€ 74,95

NEU



NEU

BURNLEY

2 | Böker Plus Kihon
Dubai Chocolate.
€ 49,95

3 | Böker Plus American Tanto.
€ 99,95



BURNLEY

4 | Böker Plus Kwaiken Air Cocobolo.
€ 99,95



1 | BÖKER PLUS AKS-74 DUBAI CHOCOLATE

Das Böker Plus AKS-74 aus der Kalashnikov-Serie gehört mit Sicherheit zu den beliebtesten Böker Plus-Modellen und wurde in den vergangenen Jahren in zahlreichen verschiedenen Varianten produziert. In dieser exquisiten Dubai Schokolade Edition ist der Griff aus Aluminium in Anlehnung an die begehrte Süßigkeit in einem grün-braun-gelben Farbkonzept gehalten, während die erhabenen Strukturbahnen trotz zartschmelzenden Charakters in jeder Situation sicheren Halt bieten. Die gelb beschichtete Klinge wird aus rostfreiem D2 gefertigt und kann zusätzlich zum Druckknopf per Schiebesicherung an der Griffoberseite gesichert werden. Mit Fangriemenöse und praktischem Clip (Tip-Up/r). Ges. 19,5 cm. Kl. 8,5 cm. Stärke 3 mm. Gew. 101 g.

Art.-Nr. 01KALS153 € 74,95

2 | BÖKER PLUS KIHON DUBAI CHOCOLATE

Zuckersüß und exklusiv, aber ganz ohne Kalorien! Lucas Burnley hat die Rezeptur der kultverdächtigen Dubai Schokolade gezielt verfeinert, um die Geschmacksrezeptoren würdiger Messer-Genießer mit dieser fein abgestimmten Sondervariante des Böker Plus Kihon gehörig in Wallung zu bringen. Statt Vollmilchschokolade, Pistaziencreme und Kadaifi setzt der US-amerikanische Designer auf eine kugelgelagerte D2-Klinge, einen leichten und robusten Griff aus GFN sowie auf Daumenpin und Crossbar Lock zum Öffnen und Entriegeln des Folders. Für den vollen Genuss mit sattem Crunch-Effekt sorgt das zartschmelzende

Design des Kihon, das die Zutaten der Dubai Schokolade mit dem charakteristischen Farbkonzept aus Gelb, Grün und Braun an Klinge und Griff vollmundig aufgreift. Dabei geht die Grundidee des Taschenmessers auf den japanischen Begriff Kihon zurück. Dieser umfasst ursprünglich die Grundlagen und Basistechniken japanischer Kampfkünste, die Burnley im soliden Alltagsmesser bodenständig umsetzt. Ausstattung und das geradlinige Design zeugen von einer hohen Praxistauglichkeit und verleihen dem Messer eine ideale Basis für die alltäglichen Schneidarbeiten. Mit Fangriemenöse und umsetzbarem Tip-Up-Drahtclip für flexible Tragevarianten. Ges. 19,8 cm. Kl. 8,2 cm. Stärke 3,2 mm. Gew. 87 g.

Art.-Nr. 01BP0038 € 49,95

3 | BÖKER PLUS AMERICAN TANTO

Das Böker Plus Kwaiken von Lucas Burnley zählt zu den einflussreichsten Entwürfen des 21. Jahrhunderts. Mit seiner klaren und praktischen Form ist das moderne Taschenmesser mittlerweile zu einer wahren Ikone geworden. Die sauberen Linien und das schlanke Design, das in geschlossenem Zustand dennoch die komplette Klinge aufnimmt, sind absolut einzigartig. Es ist die Weiterentwicklung des bekannten Burnley Kwaiken Classic, einem ebenfalls im neo-japanischem Stil gehaltenem Fahrtenmesser. Im Kwaiken American Tanto vereint der Messerdesigner aus Oregon japanische mit amerikanischen Stilelementen. Der Flipper öffnet die kugelgelagerte Tanto-Klinge aus D2 seidenweich per Flipper und verriegelt über den zuverlässigen Liner Lock. Stilprägend für die Tanto-Klinge ist der gerade Klingenträger

sowie die abknickende, zweite Schneide im vorderen Bereich, die sich bis zur Spitze gerade hochzieht – ideal für präzise Schnitte. Unterstrichen wird der exklusive Anspruch durch leichtgewichtige Griffschalen aus G10, die dem komplett schwarzen Messer in harmonischer Weise eine ganz besondere Anmutung verleihen. Die schlanke Bauart und das exklusive Material machen das Kwaiken zu einem edlen Gentleman-Folder mit taktischem Flair. Die Auslieferung erfolgt mit einem hochwertigen Nylon-Etui zur Aufbewahrung. Mit abnehmbarem Deep-Carry-Clip (Tip-Up/r). Ges. 21,2 cm. Kl. 9 cm. Stärke 3,1 mm. Gew. 120 g.

Art.-Nr. 01B0512 € 99,95

4 | BÖKER PLUS KWAIKEN AIR COCOBOLO

Das Böker Plus Kwaiken Air Cocobolo von Lucas Burnley erweitert die Dynastie der erfolgreichen Kwaiken-Familie um eine elegante Leichtbauvariante. Mit seiner geradlinigen und praktischen Form ist das moderne Taschenmesser mittlerweile zu einer wahren Ikone geworden. Die sauberen Linien und das schlanke Design wurden bei diesem Modell nochmals auf eine kompromisslose Gewichtsreduktion hin optimiert, obwohl das Messer im geschlossenen Zustand weiterhin die komplette Klinge aufnimmt. Der Flipper sorgt für eine intuitive Bedienung und zusätzliche Sicherheit, während der Linerlock die kugelgelagerte Klinge aus VG-10 mit satiniertem Hairline-Finish sicher arretiert. Unterstrichen wird die Leichtfüßigkeit des Gentleman-Folders durch die Griffschalen aus edlem Cocoboloholz und den abnehmbaren Deep-Carry-Clip (Tip-Up/r). Mit Fangriemenöse und hochwertigem Nylon-Etui zur Aufbewahrung. Ges. 21,3 cm. Kl. 9 cm. Stärke 2,4 mm. Gew. 61 g.

Art.-Nr. 01B0168 € 99,95

BZ

1 | Böker Plus Urban Trapper.
€ 139,95



2 | Böker Plus Urban Trapper G10.
€ 119,95



3 | Böker Plus Urban Trapper Gentleman.
€ 129,95



4 | Böker Plus Urban Trapper Flipjoint.
€ 119,95



Pos. 4: §42a-konform (WaffG),
ohne Sperrvorrichtung.
Siehe Feststellungsbescheid Z-524.

Die Klinge wird per Kugelhalterung
(Detent-Ball) in Position gehalten.



BRAD ZINKER

Brad Zinker ist Messermacher aus Florida und Mitglied der amerikanischen Messermacher Gilde. Meist sind seine Entwürfe nahezu filigran, seine Vorliebe für schmale Klingen und reduzierte Griffkörper ist leicht zu

erkennen. Das Gewicht seiner Designs spielt daher immer eine entscheidende Rolle. Die außergewöhnlichen Messer sollen ihre Träger niemals belasten oder ihnen hinderlich sein.

1 | BÖKER PLUS URBAN TRAPPER

Obwohl wir von Böker im Laufe der Jahre schon viel gesehen haben, schaffen es findige Messermacher immer wieder, auch uns zu überraschen. So zum Beispiel Brad Zinker aus Florida mit seinem Urban Trapper, einem der flachbauendsten Titan-Framelocks, der uns je untergekommen ist. Bei gerade einmal 8 mm Griffdicke (gemessen ohne Clip) ist das Urban Trapper für seine normale Gebrauchsgröße mit dem Begriff „schlank“ nur unzulänglich charakterisiert. Durch die großen Bohrungen und das verwendete Titan ist das Urban Trapper mit gerade einmal 48 Gramm ein echtes Leichtgewicht, das auch in einer Anzughose oder in einer leichten Sommerhose extrem komfortabel zu tragen ist. So minimalistisch das

Messer insgesamt ist, so sparsam fällt auch die Größe des Flippers aus. Und dennoch überzeugt er im Einsatz durch hervorragende Funktionalität und öffnet die kugelgelagerte Klinge aus VG-10 zuverlässig. Ein klassisches Trapper-Taschenmesser, in den USA extrem weit verbreitet und von Brad Zinker lange Jahre getragen, gab durch seine Klingensform die Inspiration für dieses außergewöhnliche Stück. Mit hochwertigem Nylon-Etui zur Aufbewahrung. Ges. 19,5 cm. Kl. 8,7 cm. Stärke 2,5 mm. Gew. 48 g.
Art.-Nr. 01B0730 € 139,95

2 | BÖKER PLUS URBAN TRAPPER G10

Version mit Klinge aus VG-10 und schwarzen G10-Griffschalen. Mit hochwertigem Nylon-Etui zur Aufbewahrung. Ges. 19,5 cm. Kl. 8,7 cm. Stärke 2,5 mm. Gew. 48 g.
Art.-Nr. 01B0732 € 119,95



5 | Boker Plus Urban Trapper
Cocobolo Damast.
€ 149,95

3 | BÖKER PLUS URBAN TRAPPER GENTLEMAN

Die langgestreckte und sanft geschwungene Version des Boker Plus Urban Trapper von Brad Zinker verbindet Eleganz und Größe auf gekonnte Weise. Durch die schlanke und leichtgewichtige Bauweise bleibt das Urban Trapper Gentleman durch und durch ein hochgradig ästhetisches und im besten Sinne gefälliges Taschenmesser. Die Titanplatinen sind mit einer Beschalung aus Cocobolo versehen. Die kugelgelagerte Klinge aus VG-10 wird mit dem Flipper geöffnet. Mit Clip (Tip-Up). Ges. 20,7 cm. Kl. 9,4 cm. Stärke 2,4 mm. Gew. 46 g.

Art.-Nr. 01B0722 € 129,95

4 | BÖKER PLUS URBAN TRAPPER FLIPJOINT

Das überaus schlanke Boker Plus Urban Trapper von Brad Zinker hat sich schnell zu einem der beliebtesten Gentlemanmesser aus unserem Sortiment entwickelt und kombiniert in dieser innovativen Flipjoint-Version die beliebte Flipper-Öffnung mit einem durchdachten Slipjoint-Mechanismus. Die flachgeschliffene Klinge aus

VG-10 ist mit einem feinen Hairline-Finish versehen und wird nach dem Öffnen von einem Detent-Ball dezent in Position gehalten. Obwohl die kleine Kugel das unbeabsichtigte Zurückfedern der kugelgelagerten Klinge effektiv verhindert, kann der Widerstand beim händischen Schließen des Messers mühelos überwunden werden. So kann das Messer problemlos in der Öffentlichkeit mitgeführt werden. Die extrem flache und sehr schlanke Bauweise machen das Urban Trapper zu einem unvergleichlichen Taschenmesser für den gehobenen Anspruch. Der leichtgewichtige Griff aus Titan ist mit Schalen aus edlem Bubingaholz versehen, die einerseits für ein etwas volleres Griffgefühl sorgen und andererseits einen besonderen optischen Reiz bieten. Das dekorative Edeldholz ist hart und schwer und lässt sich im getrockneten Zustand gut verarbeiten. Mit demontierbarem Deep-Carry-Clip (Tip-Up/r) aus Titan und hochwertigem Nylon-Etui zur Aufbewahrung. Ges. 19,5 cm. Kl. 8,9 cm. Stärke 2,5 mm. Gew. 52 g.

Art.-Nr. 01B0578 € 119,95

5 | BÖKER PLUS URBAN TRAPPER COCOBOLO DAMAST

Das Urmotiv des Boker Plus Urban Trapper von Brad Zinker hat sich schnell zu einem der beliebtesten Gentlemanmesser aus unserem Sortiment entwickelt und ist in dieser besonders edlen Sammlerversion mit einer Klinge aus rostfreiem Damast ausgestattet. Die extrem flache und sehr schlanke Bauweise machen das Urban Trapper zu einem unvergleichlichen Taschenmesser für den gehobenen Anspruch. Die kugelgelagerte Klinge besteht aus 110 Lagen, wird per Flipper geöffnet und von einem zuverlässigen Liner Lock sicher arretiert. Der leichtgewichtige Griff aus Titan ist mit Schalen aus edlem Cocoboloholz versehen, die einerseits für ein etwas volleres Griffgefühl sorgen und andererseits einen besonderen optischen Reiz bieten. Die schöne Struktur des rötlichen Holzes erinnert an Mamor, zudem hat es aufgrund seines außergewöhnlich hohen Öl-Gehaltes einen intensiven, floralen Eigengeruch. Mit demontierbarem Deep-Carry-Clip (Tip-Up/r) aus Titan und hochwertigem Nylon-Etui zur Aufbewahrung. Ges. 19,6 cm. Kl. 8,8 cm. Stärke 2,6 mm. Gew. 54 g.

Art.-Nr. 01B0176DAM € 149,95





NEU

1 | Böker Plus Fire Ant Green.
€ 34,95



2 | Böker Plus
Fire Ant Black.
€ 34,95



3 | Böker Plus
Fire Ant Red.
€ 34,95



**Pos. 1 – 3: §42a-konform (WaffG),
ohne Sperrvorrichtung.
Siehe Feststellungsbescheid Z-524.**

**Die Klinge wird per Kugelhalterung
(Detent-Ball) in Position gehalten.**

1 – 3 | BÖKER PLUS FIRE ANT

Bissig, fleißig, effizient – Feuerameisen sind als Arbeitstiere, aber vor allem für ihre schmerzhaft brennenden Stiche bekannt. Fortan sollten sich auch alltägliche Schneidarbeiten vor ihr in Acht nehmen, denn das Böker Plus Fire Ant knüpft nahtlos an die wesensprägenden Merkmale dieser Ameisengattung an. Als Mundwerkzeug dient eine Droppoint-Klinge aus korrosionsresistentem 1.4116

Klingenstahl, der mit einem toxischen Satin-Finish versehen ist. Zum kräftigen Biss holt die Fire Ant erst beim Betätigen des Flippers aus, während der Double Detent Ball-Mechanismus das Messer sicher geöffnet hält. Dabei werden zwei Kugeln im inneren der Liner gegen die aufgeklappte Klinge gepresst, die zum Schließen durch Überwindung des Klemmwiderstandes unkompliziert wieder geschlossen werden kann. Ausgezeichneten Halt liefern die texturierten Griffschalen, zwischen denen sich zusätzlich mehrere Arbeiterinnen in Form eines stabilisierenden Backspacers, einer Pinzette sowie eines umsetzbaren Tip-Up Clips befinden. The one Ant only für EDC!

1 | BÖKER PLUS FIRE ANT GREEN

Variante mit texturierten Griffschalen aus olivgrünem Polypropylen und schwarzem Backspacer. Ges. 17 cm. Kl. 7,5 cm. Stärke 2,5 mm. Gew. 53 g.
Art.-Nr. 01BP0073 € 34,95

2 | BÖKER PLUS FIRE ANT BLACK

Variante mit texturierten Griffschalen aus schwarzem Polypropylen und feuerrotem Backspacer. Ges. 16,9 cm. Kl. 7,4 cm. Stärke 2,5 mm. Gew. 53 g.
Art.-Nr. 01BP0026 € 34,95

3 | BÖKER PLUS FIRE ANT RED

Variante mit texturierten Griffschalen aus feuerrotem Polypropylen und schwarzem Backspacer. Ges. 16,9 cm. Kl. 7,4 cm. Stärke 2,5 mm. Gew. 53 g.
Art.-Nr. 01BP0008 € 34,95

1 | Böker Plus Poke.
€ 44,95



2 | Böker Plus Gemtek Black G10.
€ 79,95



1 | BÖKER PLUS POKE

A pig in a poke? Nicht mit János Németh, denn der begnadete Messermacher aus Ungarn lässt für Böker Plus die Katze aus dem Sack und präsentiert mit dem Poke ein offenkundig erstklassiges EDC-Messer von geheimnisvoller Anmutung. Ein Stups am beidseitigen Daumenpin genügt, um die kraftvolle Straight-Back Klinge aus D2 mit ausgeprägter Fehlschärfe zu öffnen. Deren kerniges Black-Stonewash-Finish sorgt für einen unvergleichlichen Used Look, der sich im Tip-Up Clip (r) fortsetzt. Passend dazu sind die schwarzen Griffschalen aus texturiertem G10 gefertigt, die Ergonomie und Rutschfestigkeit für eine sichere Handhabe auch bei schwierigen Schneidarbeiten in Einklang bringen. Optisches Highlight sind die goldfarbenen Liner aus Messing, die neben der Liner Lock Verriegelung für einen magischen Moment sorgen. Ges. 20,7 cm. Kl. 9,1 cm. Stärke 3,7 mm. Gew. 116 g.
Art.-Nr. 01B0637 € 44,95

2 | BÖKER PLUS GEMTEK BLACK G10

Knallharte Effizienz oder geschmeidige Dynamik? Eine Frage, die sich für das Böker Plus Gemtek Black G10 von Alessandra de Santis gar nicht erst stellt. Dieses Messer beherrscht die gesamte Klaviatur von EDC bis taktisch, mit allen Zwischentönen. Die Designerin von Hydra Design steht für temperamentvolle Entwürfe, die Funktionalität und Performance in den Vordergrund stellen. Das Einhand-Taschenmesser fügt sich perfekt in diese Philosophie ein und zeigt sich als Edelstahl-Frame-Lock Folder mit einer kugelgelagerten Modified-Droppoint-Klinge aus dem robusten und zähen D2-Stahl. Dank des Flippers lässt sich das Messer schnell und zuverlässig öffnen, und die Stonewash-Oberfläche sorgt für eine ansprechende Optik, die gleichzeitig unempfindlich gegen Gebrauchsspuren ist. Das

Messer ist sowohl für Messer-Enthusiasten als auch für Tactical-EDC-Fans ein wahres Highlight. Die vordere Griffschale aus schwarzem G10 ist mit einer diskreten triangulären Textur versehen, die für einen sicheren Halt sorgt. Weitere durchdachte Details wie der schwarze Backspacer mit integrierter Fangriemenöse und das ebenfalls schwarze Dreieck aus G10 an der Klingennachsschraube runden das Erscheinungsbild des taktisch inspirierten Taschenmessers perfekt ab. Dank des Tip-Up Clips lässt sich das Messer in einer Deep-Carry-Trageweise tragen, wodurch es nahezu unsichtbar in der Hosentasche verschwinden kann. Ges. 17,6 cm. Kl. 7,2 cm. Stärke 3,7 mm. Gew. 135 g.
Art.-Nr. 01BP0092 € 79,95

3 | BÖKER PLUS CORVUS

Intelligent, anpassungsfähig und durchweg scharfsinnig – Eigenschaften, die Raben und Krähen zu den klügsten Vögeln der Natur

NEU



3 | Böker Plus Corvus.
€ 59,95



4 | Böker Plus Fructis.
€ 64,95



espi.s

NEU



machen und die das Böker Plus Corvus perfekt widerspiegeln. Dieses EDC-Taschenmesser, entworfen von Kirk Mayberry aus Tennessee, ist ein Meisterwerk in Design und Funktionalität. Es kombiniert Schlichtheit mit taktischem Charme und ist gleichzeitig ein äußerst vielseitiger Alltagsbegleiter. Das Böker Plus Corvus überzeugt mit ergonomischer Form und rutschfestem Micarta-Griff, der Komfort und Kontrolle garantiert. Die Wharncliffe-Klinge mit ihrem einzigartigen Two-Tone-Finish aus Dark-Stonewash und gebürstetem Klingenspiegel ist nicht nur ein optisches Highlight, sondern auch praktisch im Einsatz. Dank des speziellen Finishes sind Kratzer und Gebrauchsspuren weniger sichtbar, sodass das Messer auch nach intensiver Nutzung noch makellos erscheint. Der Swedge am Klingenträger betont zusätzlich den progressiven Look des Messers und sorgt für noch bessere Kontrolle bei der Arbeit. Die Klinge aus dem deutschen Buderus-Stahl Nitro-V steht für ausgezeichnete Schnitthaltigkeit, Härte und

Korrosionsresistenz – ideale Eigenschaften für den täglichen Gebrauch und Outdoor-Einsätze. Die abgerundete Klingenspitze und Jimpings am Klingenträger bieten zusätzliche Sicherheit und Präzision, sowohl im Alltag als auch unter freiem Himmel. Dank Flipper und Kugellagerung lässt sich das Einhandmesser problemlos und seidenweich öffnen. Der Liner Lock sorgt für eine sichere Verriegelung der Klinge, während der Deep-Carry-Taschenclip (Tip-Up/r) aus Edelstahl unauffälliges und bequemes Tragen ermöglicht. Abgerundet wird das Design durch eine Fangriemenöse, die zusätzliche Tragmöglichkeiten bietet. Böker Plus Corvus – ein Glücksfall in Rabenschwarz! Ges. 17 cm. Kl. 7 cm. Stärke 3,2 mm. Gew. 88 g. Art.-Nr. 01BP0071 € 59,95

4 | BÖKER PLUS FRUCTIS

La Joie des Couteaux – Stéphane Espi bringt seine Freude an außergewöhnlichen Messern im Böker Plus Fructis formschön zum Ausdruck. Der autodidaktische Custom-Messermacher aus Frankreich versieht seine emotionalen

Entwürfe mit ausgewogenem Charakter sowie feinen Untertönen von Understatement und zeitloser Schönheit. Mit einer fruchtig-spritzigen Note kommt das minimalistisch gehaltene Gentleman-Taschenmesser daher, das mit seiner vitaminreichen Ausstattung den Alltag spürbar bereichert. Dazu zählen die kugelgelagerte Sheepsfoot-Klinge aus dem deutschen Buderus-Stahl Nitro-V, der besonders für hohe Schnitthaltigkeit, Zähigkeit und Korrosionsresistenz bekannt ist, sowie die leichtgewichtigen Griffschalen aus G10, die für eine angenehme Haptik sorgen. Das Einhandmesser meistert Aufgaben wie das Öffnen von Kartons oder das Zertrennen von Seilen mit spielerischer Leichtigkeit. Integrität und Diskretion setzt das EDC-Taschenmesser im gelungenen Zusammenspiel von Front-Flipper und Liner Lock um, sodass die Klinge sicher geöffnet und verriegelt werden kann. Der Taschenclip (Tip-Up) ermöglicht eine unaufdringliche Deep-Carry-Trageweise, sodass das Messer stets griffbereit, aber dezent getragen werden kann. Böker Plus Fructis – der Vitamin-Boost für den EDC-Alltag. Ges. 18 cm. Kl. 8 cm. Stärke 3,2 mm. Gew. 75 g. Art.-Nr. 01BP0067 € 64,95

NEU

1 | Böker Plus
Little Friend Black.
€ 139,95



1 | BÖKER PLUS LITTLE FRIEND BLACK

Das Böker Plus Little Friend Black ist ein kompaktes EDC-Taschenmesser, das modernes Design, hochwertige Materialien und hohe Alltagstauglichkeit vereint. Entworfen vom renommierten dänischen Messerdesigner Jesper Voxnæs, überzeugt dieses Einhand-Klappmesser mit klaren Linien, funktionaler Ergonomie und zuverlässiger Technik. Die kugelgelagerte Droppoint-Klinge aus dem pulvermetallurgisch hergestellten Premium-Stahl CPM-S-35VN bietet eine hervorragende Balance aus Schnitthaltigkeit, Zähigkeit und Korrosionsbeständigkeit. Das dezente Hairline Finish verleiht der Klinge eine edle, technische Optik und unterstreicht den hochwertigen Charakter des Messers. Geöffnet wird die Klinge wahlweise über den Flipper oder das Daumenloch, was eine schnelle und intuitive Einhandbedienung ermöglicht. Für sichere Verriegelung sorgt der Liner Lock, während die schwarzen G10-Griffschalen eine angenehme Haptik und zuverlässigen Halt bieten. Der Deep-Carry-Taschenclip (Tip-Up/r) ermöglicht ein diskretes Tragen in der Hosentasche. Eine Fangriemenöse ergänzt die vielseitigen Trageoptionen und rundet das durchdachte EDC-Konzept ab. Ges. 18,8 cm. Kl. 7,8 cm. Stärke 4 mm. Gew. 135 g.

Art.-Nr. 01BP0093 € 139,95

2 | BÖKER PLUS THE DACE

Wendig, schnell und anpassungsfähig – mit dem Böker Plus The Dace hat der Designer und leidenschaftliche Angler Joe Mangiafico, der sich bereits für die Modelle Canoe sowie The Brook verantwortlich zeigte, wieder ein besonderes Prachtexemplar am Haken. Angelehnt an den gleichnamigen Friedfisch (Hasel) übertrug der US-amerikanische Messermacher dessen charakteristische Silhouette auf das flinke Taschenmesser. Als Lebensraum definiert das Dace für sich überwiegend hartgründige EDC-Gewässer mit einem reichhaltigen Nahrungsangebot an Kartons, Seilen oder Verpackungen mit gelegentlichem Hang zu Feinarbeiten an Fisch und Fleisch. Den richtigen Biss entwickelt die kugelgelagerte Droppoint-Klinge aus dem schnitthaltigen und korrosionsresistenten deutschen Buderus-Stahl Nitro-V bei Betätigen des Flippers, während der Liner Lock zur Verriegelung im abgeflachten Griff aus grauem 6061-T6 Aluminium diskret untergebracht ist. Schillernd Blau anodisierte Elemente wie der Tip-Up-Clip (r), die flächige Klingenachsschraube sowie die Griffschrauben verleihen dem Taschenmesser eine besondere Note. Das herbe Stonewash-Finish sowie der Klingenrücken mit

rutschfesten Jimpings und dekorativer Fehlschärfe runden Optik und Performance geschlossen ab. Ges. 17,6 cm. Kl. 7,3 cm. Stärke 3,2 mm. Gew. 90 g.

Art.-Nr. 01BP0036 € 59,95

3 | BÖKER PLUS MODERN EXSKELIBUR

Eine Ikone, zeitlos modern! Mike Skellern, Messermacher aus Südafrika und Ur-Vater des erfolgreichen Böker Plus Exskelibur, hat die Legende wieder aus dem Stein gezogen, um mit dem Modern Exskelibur jedwede Zeiterscheinung zu überdauern. Als Besonderheit kommt hierbei der eigens für Böker entwickelte, pulvermetallurgische BKR-10-Klingenstahl zum Einsatz. Dieser ähnelt in seiner Zusammensetzung und Performance dem hochwertigen japanischen VG-10 und verfügt über eine ausgewogene Kombination von Bestandteilen, die ihn zu einem rostfreien Stahl mit ausgezeichneter Korrosionsbeständigkeit und hoher Härte machen. Er ist reich an Kohlenstoff und Chrom. Das enthaltene Kobalt verstärkt die Einzeleffekte der anderen Hauptelemente dieses komplexen Stahls für eine hohe Schnitthaltigkeit und Festigkeit. Geöffnet wird der Gentleman Folder über den beidseitigen Daumenpin, während der intuitive

MANGIAFICO

2 | Böker Plus The Dace.
€ 59,95

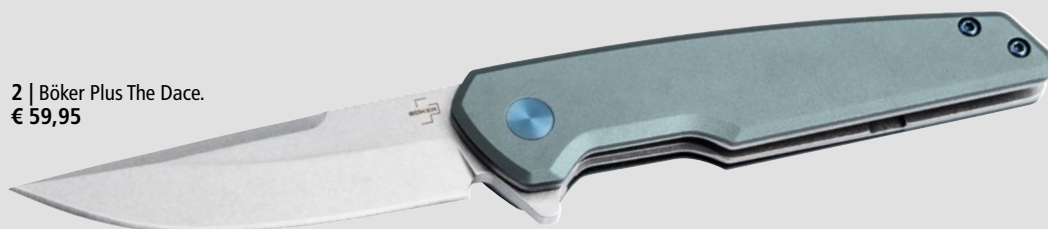

NEU

3 | Böker Plus
Modern Exskelibur.
€ 54,95



SKELLERN

4 | Böker Plus Undertow.
€ 74,95



5 | Böker Plus Nebula.
€ 119,95



Crossbar Lock die kugelgelagerte Droppoint-Klinge mit Stonewash-Finish zuverlässig verriegelt. Das Potential zum Evergreen wird durch die grünen Micarta Griffschalen mit ausgeprägter Ergonomie, dem umsetzbaren Taschenclip (Tip-Up) sowie der Fangriemenöse für flexible Trageweisen eindrucksvoll untermalt. Magisch, mystisch, Modern Exskelibur! Ges. 20,2 cm. Kl. 8,7 cm. Stärke 2,7 mm. Gew. 91 g.

Art.-Nr. 01BP0030 € 54,95

4 | BÖKER PLUS UNDERTOW

Mit dem Böker Plus Undertow präsentiert der kanadische Custom-Messermacher Lorian Arnold ein EDC-Messer mit kugelgelagerter Droppoint-

Klinge aus D2 mit Satin-Finish und ausgeprägter Fehlschärfe. Vom Zerschneiden von Pappe bis hin zu kleinen Einsätzen beim Camping ist das Taschenmesser über jeden Zweifel erhaben. Jimpings am Klingentrücken, der ausgeprägte Flipper zur Öffnung des Folders sowie der stabile Liner Lock erhöhen die Arbeitssicherheit, während der zweigeteilte Griff mit Edelstahlbacken im Titan-Finish und schwarzen G10-Griffschalen energiegeladene Gewitterwolken interpretieren. Die revolverartige Klingennachsschraube sowie die Griffschrauben sind in einem tiefen Blau eloxiert. Mit Tip-Up Clip (r) und hochwertigem Nylon-Etui zur Aufbewahrung. Ges. 20 cm. Kl. 8,7 cm. Stärke 3,2 mm. Gew. 125 g.

Art.-Nr. 01B0694 € 74,95

5 | BÖKER PLUS NEBULA

Das leichtgängige Böker Plus Nebula ist ein modernes Taschenmesser für den Alltag, das mit angenehm konturierten Griffschalen aus wilder Kohlefaser versehen ist. Blau anodisierte Edelstahl-Liner und ein orangefarbener Ring um die schwarze Klingennachsschraube setzen einen besonderen farblichen Akzent. Die satinierte Spearpoint-Klinge aus D2 wird kugelgelagert per Daumenöffnung oder Flipper geöffnet und von einem stabilen Liner Lock zuverlässig arretiert. Eine ergonomische Fingermulde und Riffelungen im Bereich der Daumenauflage und auf dem schwarzen Spacer aus G10 erhöhen die Arbeitssicherheit zusätzlich. Mit Fangriemenöse, Clip (Tip-Up/r) und hochwertigem Nylon-Etui zur Aufbewahrung. Ges. 21 cm. Kl. 9,2 cm. Stärke 3,7 mm. Gew. 144 g.

Art.-Nr. 01B0319 € 119,95



1 | Boker Plus Kaizen
Green Canvas Micarta.
€ 89,95

1 | BÖKER PLUS KAIZEN GREEN CANVAS MICARTA

Das beliebte Boker Plus Kaizen überzeugt in dieser Version mit leicht konturierten Griffschalen aus olivgrünem Canvas Micarta, während die Klinge und der Clip schwarz beschichtet sind. Die bronzefarbene Fangriemenöse und der Ring um die Klingennachsschraube setzen zusätzliche optische Akzente. Bescheidenheit als

Zeichen wahrer Größe wird vom minimalistisch gehaltenen Flipper perfekt verkörpert, der optisch mit dem schlanken Messer nahezu verschmilzt und durch die Riffelung dennoch hochfunktionell ist. Die kugelgelagerte Klinge aus D2 arbeitet sich mit stoischer Ruhe durch die Schneidarbeiten des Alltags und findet mithilfe der zuverlässigen Liner Lock-Verriegelung stets zurück zu ihrer Mitte. Die dekorative Klingennachsschraube ist

das optische Ausgangszentrum des Gentleman-Folders als Sinnbild der Veränderung in Form und Funktion und mündet in der geradlinigen Fangriemenöse am Griffende. Der texturierte Griff aus Micarta liegt angenehm in der Hand und ist mit einem praktischen Clip (Tip-Up/r) versehen. Mit hochwertigem Nylon-Etui zur Aufbewahrung. Ges. 18 cm. Kl. 7,9 cm. Stärke 2 mm. Gew. 44 g. **Art.-Nr. 01B0391 € 89,95**

2 | Böker Plus Cataclyst Flipjoint.
€ 74,95

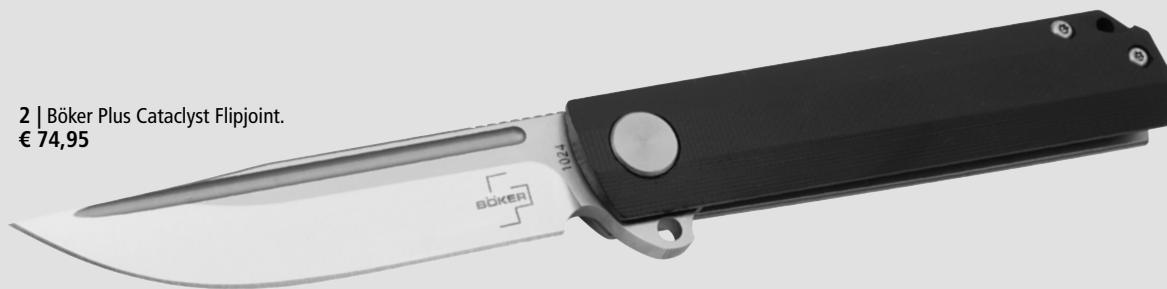

3 | Böker Plus Cataclyst Flipjoint Damast.
€ 119,95



4 | Böker Plus Gemma Damast.
€ 114,95



Pos. 2 – 3: §42a-konform (WaffG), ohne Sperrvorrichtung. Siehe Feststellungsbescheid Z-524.

Die Klinge wird per Kugelhalterung (Detent-Ball) in Position gehalten.

2 | BÖKER PLUS CATACLYST FLIPJOINT

Das Böker Plus Cataclyst Flipjoint überzeugt auch als Slipjoint-Messer auf ganzer Linie. Die Klinge öffnet zwar in dieser Version ebenfalls spielerisch einfach per Flipper, arretiert jedoch im geöffneten Zustand nicht, sondern wird lediglich per Detent-Ball sicher in Position gehalten. Bei entsprechendem Druck auf den Klinsenrücken, lässt sich die Klinge ohne das Lösen einer Sperrvorrichtung einklappen. Damit beim Führen des Cataclyst Flipjoint keine Zweifel aufkommen, haben wir explizit einen Feststellungsbescheid für die waffenrechtliche Einstufung eines Messers mit Kugelhalterung der Klinge erstellen lassen. Das BKA (Feststellungsbescheid Z-524) teilt unsere Auffassung, dass die Klinsenhalterung mithilfe des Detent-Balls keine Sperrvorrichtung im Sinne des Waffengesetzes darstellt: „Die hier verbaute Kugelhalterung der Klinge, die bereits bei leichtem Fingerdruck auf den Klinsenrücken löst, erfüllt die Kriterien einer manuellen Sperrvorrichtung nicht.“

Die stabile Klinge aus satiniertem 440C ist mit einem Flachscliff und einer beidseitigen Hohlkehle versehen. Die Riffelungen im Bereich der Daumenauflage und auf dem Spacer erhöhen zudem die Arbeitssicherheit. Die geradlinige Konstruktion ist mit texturierten Griffschalen aus schwarzem G10 ausgestattet, die dreidimensional gefräst werden und auf den Innenseiten mit gewichtsreduzierenden Aussparungen versehen sind. Mit Deep-Carry-Clip (Tip-Up/r) und Fangriemenöse. Ges. 17,3 cm. Kl. 7,5 cm. Stärke 4 mm. Gew. 77 g.

Art.-Nr. 01B0675 € 74,95

3 | BÖKER PLUS CATACLYST FLIPJOINT DAMAST

Als Kombination aus einem modernen EDC und einem hochwertigen Gentleman-Messer überzeugt das Böker Plus Cataclyst auch in der Damast Variante mit 110 Lagen auf ganzer Linie. Die stabile Klinge öffnet kugelgelagert per Flipper und ist mit einem Flachscliff sowie einer beidseitigen Hohlkehle versehen. Sie wird vom durchdachten Flipjoint Mechanismus offen gehalten und verriegelt dabei nicht, sondern wird lediglich per Detent-Ball sicher in Position gehalten. Bei entsprechendem Druck auf den Klinsenrücken, lässt sich die Klinge ohne das Lösen einer Sperrvorrichtung einklappen. Damit beim Führen des Cataclyst Brown Damascus Flipjoint keine Zweifel aufkommen, haben wir explizit einen Feststellungsbescheid für

die waffenrechtliche Einstufung eines Messers mit Kugelhalterung der Klinge erstellen lassen. Das BKA (Feststellungsbescheid Z-524) teilt unsere Auffassung, dass die Klinsenhalterung mithilfe des Detent-Balls keine Sperrvorrichtung im Sinne des Waffengesetzes darstellt: „Die hier verbaute Kugelhalterung der Klinge, die bereits bei leichtem Fingerdruck auf den Klinsenrücken löst, erfüllt die Kriterien einer manuellen Sperrvorrichtung nicht.“ Riffelungen im Bereich der Daumenauflage und auf dem Backspacer erhöhen die Arbeitssicherheit zusätzlich. Die geradlinige Konstruktion ist mit einer vorderen Griffschale aus dreidimensional gefrästen Micarta ausgestattet, die in einem hellen Braun gehalten ist. Die rechte Griffschale ist mit einem Satin-Finish versehen. Mit Fangriemenöse und hochwertigem Nylon-Etui zur Aufbewahrung. Mit Deep-Carry-Clip (Tip-Up/r). Ges. 17,3 cm. Kl. 7,8 cm. Stärke 3,8 mm. Gew. 76 g.

Art.-Nr. 01B0479DAM € 119,95

4 | BÖKER PLUS GEMMA DAMAST

Das überaus handliche Böker Plus Gemma Damast überzeugt als kompaktes Gentlemanmesser für die sprichwörtliche Westentasche. Neben der Klinge werden auch der Griff und der Clip aus edlem Damast gefertigt und machen das Taschenmesser so zu einem wahren Schmuckstück. Die kugelgelagerte Klinge besteht aus 110 Lagen, wird per Flipper geöffnet und von einem stabilen Frame Lock zuverlässig arretiert. Mit Fangriemenöse und demontierbarem Clip (Tip-Up/r). Ges. 14,1 cm. Kl. 6,4 cm. Stärke 2 mm. Gew. 40 g.

Art.-Nr. 01B0358DAM € 114,95

1 | Böker Plus Wasabi Damast.
€ 149,95



2 | Böker Plus Zenshin.
€ 49,95



3 | Böker Plus Zenshin 42 Brass.
€ 49,95



Pos. 1: §42a-konform (WaffG), ohne Sperrvorrichtung. Siehe Feststellungsbescheid Z-524.

Die Klinge wird per Kugelhalterung (Detent-Ball) in Position gehalten.

Kansei

KANSEI MATSUNO

Der japanische Messermacher Kansei Matsuno ist ein wahrer Meister seines Faches und seine Entwürfe haben zweifellos einen ganz eigenen Stil. Bereits seit 1996 entwirft und fertigt er Messer, schon ein Jahr später konnte er sie erstmals auf der Seki Outdoor Knife Show ausstellen. Die gekonnte Kombination japanischer Stilelemente mit den Merkmalen moderner Taschenmesser hat uns auf Anhieb begeistert. Die meist schlanke Bauweise und die leichtgewichtigen Konstruktionen ergeben zusammen mit dem geradlinigen Design und den klassisch-japanischen Klingen überaus elegante Messer für den Alltag.

1 | BÖKER PLUS WASABI DAMAST

Die gekonnte Kombination japanischer Stilelemente mit den Merkmalen eines modernen Gentleman-Taschenmessers wird bei dieser besonders edlen Sammlerversion des Böker Plus Wasabi noch einmal intensiviert. Der japanische Messermacher Kansei Matsuno ist ein Meister seines Faches, dessen Entwürfe zweifellos einen ganz eigenen Stil haben. Die schlanke Bauweise und leichtgewichtige Konstruktion des Böker Plus

Wasabi ergeben zusammen mit dem geradlinigen Design und der klassisch-japanischen Klinge ein überaus elegantes Messer für den Alltag oder die Vitrine. Die kugelgelagerte Klinge aus rostfreiem Damast besteht aus 110 Lagen, öffnet per Frontflipper und wird als Slipjoint beidseitig von einem Detent-Ball unterstützt. Die Griffschalen werden aus hochfestem Titan gefertigt und sitzen auf Titanplatinen, die mit gewichtsreduzierenden Aussparungen versehen sind. Mit verstärkter Fangriemenöse, demontierbarem Titan-Clip (Tip-Down/r) und hochwertigem Nylon-Etui zur Aufbewahrung. Ges. 17,7 cm. Kl. 7,3 cm. Stärke 2 mm. Gew. 56 g.

Art.-Nr. 01B0634DAM € 149,95

2 | BÖKER PLUS ZENSHIN

Das elegante Böker Plus Zenshin erinnert an die weltweit bekannten Higonokami Taschenmesser, die bereits seit 1896 in der japanischen Stadt Miki gefertigt werden. Anders als bei seinen historischen Vorbildern besteht der Griffkörper des Gentlemanmessers allerdings nicht aus einem einzigen Stück gefaltetem Metall, sondern aus flachen Edelstahl-Griffschalen, die mit einem



Kansei

4 | Böker Plus LRF Damast.
€ 149,95



5 | Böker Plus Sanjo.
€ 99,95



matten Stonewash-Finish versehen sind. Die flach bauende Konstruktion verzichtet dabei auf zusätzliche Liner und liegt angenehm in der Hand. Die Klinge aus 440C ist mit einem aufwendigen Two-Tone-Finish und einem Flachscliff versehen. Sie wird per Klingensporn geöffnet und von einem Frame Lock sicher arretiert. Mit Fangriemenöse. Ges. 17 cm. Kl. 7,5 cm. Stärke 2,4 mm. Gew. 60 g.
Art.-Nr. 01BO368 € 49,95

3 | BÖKER PLUS ZENSHIN 42 BRASS
Variante von Pos. 2. Mit flachen Messing-Griffschalen, die mit einem robusten Stonewash-Finish versehen sind. Ges. 17 cm. Kl. 7,6 cm. Stärke 2,5 mm. Gew. 71 g.
Art.-Nr. 01BO369 € 49,95

4 | BÖKER PLUS LRF DAMAST
Das Böker Plus LRF Damast von Kansei Matsuno entspricht in seiner schlanken und geradlinigen Ästhetik wie kaum ein anderer Entwurf dem Ideal

des japanisch inspirierten Gentlemanmessers. Die elegante Klinge aus rostfreiem Damast besteht aus 110 Lagen, wird per Frontflipper geöffnet und bietet durch die Kugellagerung einen seidenweichen Gang. Die Griffschalen aus hochfestem Titan sitzen auf Titanplatinen, die den Liner Lock beherbergen. Eine große Fangriemenöse und der praktische Deep-Carry-Clip (Tip-Up/r) aus Titan ermöglichen ein komfortables Tragen des Leichtgewichtes. Mit hochwertigem Nylon-Etui zur Aufbewahrung. Ges. 18 cm. Kl. 8,6 cm. Stärke 2 mm. Gew. 55 g.
Art.-Nr. 01BO174DAM € 149,95

5 | BÖKER PLUS SANJO
Spielfreudig, ohne verspielt zu sein. Aufregend, ohne aufgeregt zu sein. Bescheiden, voller Selbstbewusstsein. Eigenschaften, die beim Böker Plus Sanjo das Außergewöhnliche zum Besonderen machen. Guy Poggetti, Messerdesigner aus Marseille in Frankreich,

ist fasziniert von Kunst, Technik und Handwerk und lässt diese Hingabe in seine Entwürfe einfließen. Wie auch beim Böker Plus Sanjo. Benannt nach der gleichnamigen Kleinstadt in der Präfektur Niigata, ist das Taschenmesser im neo-japanischen Stil gehalten. Ausgestattet mit einer kugellagerten Tanto-Klinge aus VG-10 geht das Gentlemanmesser tägliche Schneidarbeiten mit stoischer Effizienz an. Für einen aufgeräumten Look verschwindet der Flipper im geöffneten Zustand vollständig zwischen den Edelstahl-Linern, die das markante Stonewash-Finish der Klinge aufgreifen und mit dem robusten Liner Lock zur Verriegelung die innere Mitte des Folders bilden. Abgerundet wird der elegante Auftritt durch fein abgestimmte Griffschalen aus braunem Burlap-Micarta, aus dem auch der Back-Spacer gefertigt ist. Lieferung mit hochwertigem Nylon-Etui, Tip-Up Clip (r) und einem „Sanjonara“-Gruß aus dem Land der aufgehenden Sonne. Ges. 19,8 cm. Kl. 8,6 cm. Stärke 3,4 mm. Gew. 147 g.
Art.-Nr. 01BO907 € 99,95

NEU

1 | Böker Plus Rockstub
Blue Elox.
€ 49,95



NEU

2 | Böker Plus Rockstub
Black.
€ 49,95



NEU

3 | Böker Plus Rockstub
Brown Micarta.
€ 54,95



4 | Böker Plus Worldwide 2.0.
€ 44,95



1 | BÖKER PLUS ROCKSTUB BLUE ELOX
What the Rock! Ein kraftvolles Taschenmesser mit felsenfester 14C28N-Klinge, Crossbar Lock und Deep-Carry-Clip (Tip-Up/r) zum attraktiven Preis? Böker macht es möglich und präsentiert das kompakte Böker Plus Rockstub als Antwort für all jene, die ein kompromissloses Taschenmesser für den Alltag suchen. Universell, kernig,

zuverlässig – mehr Worte braucht es nicht für die Droppoint-Klinge mit abgestimmtem Stonewash-Finish und dekorativer Fehlschärfe. Kraftvolle, kontrollierte Schnitte sowie Schnitzen oder Schälen machen das Messer zum verlässlichen Fels in der Brandung bei jeder Anwendung. Dank eingängiger Bedienung mit beidseitigem Daumenpin und Schieberegler zum Öffnen und

Entriegeln des Folders, hat das Rockstub jetzt schon einen Stein im Brett bei eingefleischten Messerfans. Der Griff aus intensiv blauem Aluminium ist ein regelrechter Handschmeichler und zusätzlich mit einer Fangriemenöse zur Befestigung von Lanyards ausgestattet. Ges. 16 cm. Kl. 6,7 cm. Stärke 3 mm. Gew. 87 g.
Art.-Nr. 01BP0052 € 49,95

Gedraitis

5 | Böker Plus Lefti.
€ 64,95

BÖKER PLUS

2 | BÖKER PLUS ROCKSTUB BLACK

Schwestermodell von Rockstub Blue Elox (Pos. 1): Droppoint-Klinge mit feinem Stonewash-Finish und dekorativer Fehlschärfe. Der Griff aus elegant schwarzem Aluminium ist ein regelrechter Handschmeichler und zusätzlich mit einer Fangriemenöse zur Befestigung von Lanyards ausgestattet. Ges. 16 cm. Kl. 6,7 cm. Stärke 3 mm. Gew. 87 g.

Art.-Nr. 01BP0050 € 49,95

3 | BÖKER PLUS ROCKSTUB BROWN MICARTA

Schwestermodell von Rockstub Blue Elox (Pos. 1): Droppoint-Klinge mit rustikalem Black-Stonewash-Finish und dekorativer Fehlschärfe. Der Griff aus braunem Micarta ist ein regelrechter Handschmeichler und zusätzlich mit einer Fangriemenöse zur Befestigung von Lanyards ausgestattet. Ges. 16 cm. Kl. 6,7 cm. Stärke 3 mm. Gew. 78 g.

Art.-Nr. 01BP0051 € 54,95

4 | BÖKER PLUS WORLDWIDE 2.0

EDC ist seine Heimat; die Welt sein zu Hause! Zuverlässig, robust und bissig – das Böker Plus Worldwilde 2.0 kommt als taktisch

angehauchtes Zweihandmesser, das aufgrund seiner kosmopolitischen Eigenschaften in vielen Ländern der Welt legal zu führen sein dürfte. Keine Verriegelung, keine Einhandöffnung, kein Grund zur Sorge: Durch den großzügigen Nagelhau kann die massive Droppoint-Klinge aus 440C angenehm geöffnet werden, während der Slipjoint mit kraftvoller Feder Stabilität pur liefert. Routiniert zerschneidet das Taschenmesser Kartons, Seile oder Verpackungen. Ein feinherbes Black-Stonewash-Finish der Klinge passt perfekt zu den ergonomischen Griffschalen aus gedecktem, olivgrünem G10 und sorgt damit für die taktische Würze. Weltoffen präsentiert sich das Klappmesser durch verschiedene Tragemöglichkeiten, die Fangriemenöse sowie der umsetzbare Tip-Up Clip bieten. Ein Muss für alle Weltenbummler und Daheimgebliebenen. Ges. 15,5 cm. Kl. 6,4 cm. Stärke 2,8 mm. Gew. 87 g.

Art.-Nr. 01B0798 € 44,95

5 | BÖKER PLUS LEFTI

What the Chuck! Virtuos, wild, wandelbar – Mit dem Böker Plus Lefti wird EDC so flexibel wie nie zuvor. Ob Rechts- oder Linkshänder – das

handliche Taschenmesser legt sich nicht fest und lässt sich optimal auf die individuellen Bedürfnisse anpassen. Dabei kombiniert der US-amerikanische Designer Chuck Gedraitis in gewohnter Manier hochwertige Materialien mit dem Maximum an Clou. Über den beidseitigen Daumenpin öffnet die satinierte Sheepfoot-Klinge aus Sandvik 12C27 geschmeidig weich, während der Edelstahl-Liner Lock kompromisslos effektiv verriegelt. Als Besonderheit ist dieser links wie rechts ausgelegt und lässt sich über eine kleine Schraube im Nu für die bevorzugte Händigkeit konfigurieren. Passend dazu lässt sich der Tip-Up Clip für die gewünschte Trageweise umsetzen, während die kleine Abdeckkappe im matten, OD-grünen Griff aus hochfestem 6061-T6 Aluminium an der jeweils anderen Seite ein aufgeräumtes Erscheinungsbild sicherstellt. Durch den massiven Backspacer erhält das Taschenmesser trotz seiner kompakten Abmessungen eine ausgewachsene Haptik für anspruchsvolle Schneidaufgaben. Böker Plus Lefti – Bessere Hälfte statt halber Sachen! Ges. 13,7 cm. Kl. 5,7 cm. Stärke 3,7 mm. Gew. 115 g.

Art.-Nr. 01BP0006 € 64,95



1 | Böker Plus
Modern Stockman.
€ 59,95



2 | Böker Plus
Modern Club Knife.
€ 64,95



1 | BÖKER PLUS MODERN STOCKMAN

Als traditionelles Farmermesser hat sich das Stockman über Jahrhunderte für die Arbeit auf dem Bauernhof bewährt. Zu Ehren der traditionellen Bauart verfeinert Böker Plus das Taschenmesser mit ausgesuchten Impulsen moderner Couleur. Dazu zählen die kugelgelagerte Clippoint-Klinge aus dem äußerst schnitthaltigen und korrosionsresistenten, deutschem Buderus-Stahl Nitro-V sowie die fein geschwungenen Griffschalen aus Micarta. Dadurch liegt das schlanke Messer ausgesprochen gut in der Hand und meistert die täglichen Aufgaben in gewohnter Souveränität. Vereinfacht wird dies durch den intuitiven Flipper sowie den diskreten Liner Lock zum Öffnen und Entriegeln der Klinge. Einen nahezu taktischen Look erhält das Messer durch seine komplett schwarze Farbgebung, inklusive schützender Titanbeschichtung an Klinge und Backen. Abgerundet wird der moderne Moment durch den Tip-Up-Clip (r) zum diskreten Tragen des Messers an der Hosentasche. Böker Plus Modern Stockman – altherwürdig mit Avantgarde! Ges. 18,6 cm. Kl. 8,4 cm. Stärke 2,3 mm. Gew. 63 g.
Art.-Nr. 01BP0034 € 59,95

2 | BÖKER PLUS MODERN CLUB KNIFE

Upper Class; nothing less! Ob Eintrittskarte oder Visitenkarte – das Böker Modern Club Knife verschafft Zutritt zu einem exklusiven Kreis und steht für gehobenen Anspruch, unerschütterliche Souveränität und zeitlose Eleganz. Losgelöst von klassischen Konventionen beflügelt das

Taschenmesser den Geist des Ur-Version mit neuen Impulsen. Als schlanker Bruder des Böker Sportmessers verzichtet das Modern Club Knife auf die Aussparungen für die Werkzeuge zugunsten einer sauberen Linienführung. Die kugelgelagerte Droppoint-Klinge aus dem schnitthaltigen sowie korrosionsresistenten, deutschem Buderus-Stahl Nitro-V ist mit einem Satin-Finish versehen und öffnet seidenweich per Flipper und noch mehr Möglichkeiten im Alltag. Ein Zusammenspiel aus dem titangrau beschichteten Griffkörper samt integrierter Backen sowie den schwarzen Griffschalen aus Micarta unterstreicht den rauchigen Charakter des Gentleman-Messers, während der zuverlässige Liner Lock durch seine diskrete Bauweise die Anmutung eines Hidden Frame Locks erhält. Zur diskreten Trageweise ist das Taschenmesser mit einem Deep-Carry-Clip auf der rechten Seite ausgestattet (Tip-Up). Ges. 16,8 cm. Kl. 7,3 cm. Stärke 2,3 mm. Gew. 67 g.

Art.-Nr. 01BP0035 € 64,95

3 | BÖKER PLUS MODERN BARLOW

Das Vermächtnis eines Klassikers; zeitlos traditionell – traditionell zeitlos und zeitgemäß interpretiert von Böker Plus. Das Ur-Barlow verdankt seinen Namen vermutlich dem gleichnamigen, geschäftstüchtigen Messerproduzenten aus Sheffield, der um 1800 begann, die robusten Messer nach Nordamerika

zu exportieren. Die charakteristische, tropfenförmige Linienführung des Klappmessers reicht bis ins 17. Jahrhundert zurück, womit es sicherlich zu den ältesten Bauformen überhaupt zählt. Statt Holz und Silber setzt das Böker Plus Modern Barlow auf titanbeschichtete Backen sowie elegante Griffschalen aus schwarzem Micarta. Zum modern gestalteten Nagelhau gesellen sich Flipper und Liner Lock zum Öffnen und Verriegeln der kugelgelagerten Clippoint-Klinge aus dem deutschen Buderus-Stahl Nitro-V. Die flache Klingennachsschraube, das gebürstet-satierte Two-Tone-Finish der Klinge sowie der modische Tip-Up Clip (r) runden den aufgeräumten Look des Taschenmessers formschön ab. So modern geht klassisch! Ges. 14,7 cm. Kl. 6,4 cm. Stärke 2,3 mm. Gew. 52 g.

Art.-Nr. 01BO932 € 59,95

4 | BÖKER PLUS MODERN GENTLEMAN

Kultiviert – mit Esprit, manierlich – mit Taktgefühl, adrett – was für eine Frage! Ein wahrer Gentleman weiß, worauf es ankommt. Unaufdringlich, pflichtbewusst und immer ein pikantes Bonmot parat. Genau wie das Böker Plus Modern Gentleman. In anspruchsvoller Gesellschaft weiß sich das schlanke Gentlemanmesser bestens zu bewegen. Eine kugelgelagerte, titanbeschichtete Droppoint-Klinge aus dem schnitthaltigen deutschen

3 | Böker Plus Modern Barlow.
€ 59,95



4 | Böker Plus Modern Gentleman.
€ 59,95



5 | Böker Plus Modern Trapper Uno.
€ 69,95



Buderus-Stahl Nitro-V, schlanke Griffschalen aus grünem Micarta, ein offener Flipper sowie ein zuverlässiger Liner Lock gehören zum guten Ton als Eintrittskarte für den exklusiven Böker Plus Gentleman's Club. Fein abgestimmte, schwarze Griffbacken zitieren die Farbgebung der Klinge und unterstreichen das elegante Erscheinungsbild des Taschenmessers. Mit Tip-Up Clip (r) für eine diskrete Deep-Carry-Trageweise und jeder Menge Charme. Ges. 17 cm. Kl. 7,5 cm. Stärke 2,3 mm. Gew. 64 g.
Art.-Nr. 01B0931 € 59,95

5 | BÖKER PLUS MODERN TRAPPER UNO
Das Vermächtnis eines Klassikers; zeitlos traditionell – traditionell zeitlos und zeitgemäß interpretiert von Böker Plus. Das Ur-Trapper verdankt seinen Namen den Fallenstellern, welche die Wälder Nordamerikas für die Jagd durchstreifen. Die Bauform des Messers reicht bis ins 19. Jahrhundert zurück und ist gekennzeichnet durch eine schlanke Linienführung und die charakteristischen Ober- und Unterbacken am Griff. Das Böker Plus Modern Trapper Uno verzichtet auf die hintere Griffbacke und setzt

auf eine titanbeschichtete Vorderbacke mit handschmeichelnden Griffschalen aus grauem Micarta. Statt Nagelhau und Slipjoint verwendet das Gentlemanmesser Flipper und Liner Lock zum Öffnen und Verriegeln der kugelgelagerten Droppoint-Klinge aus dem deutschen Buderus-Stahl Nitro-V. Die flache Klingennachsschraube, das gebürstet-satinierte Two-Tone-Finish der Klinge sowie der elegante Tip-Up Clip (r) runden den aufgeräumten Look des Taschenmessers formschön ab. So modern geht klassisch! Ges. 18,7 cm. Kl. 8,2 cm. Stärke 2,3 mm. Gew. 69 g.
Art.-Nr. 01B0930 € 69,95

1 | Böker Plus Lockback Bubinga.
€ 79,95



2 | Böker Plus Damast Gent 1.
€ 99,95



3 | Böker Plus Anti-Grav.
€ 99,95



CERAMIC-KLINGE

4 | Böker Plus Exskelibur II
Cocobolo Damast.
€ 199,95



SKELLERN

1 | BÖKER PLUS LOCKBACK BUBINGA

Dieses klassische Rückenfeder-Messer beeindruckt mit seinem seidenweichen Klingengang und sauber eingepaßten Holzschalen, die von gebürsteten Edelstahlbacken abgeschlossen werden. Der traditionelle Nagelhau ermöglicht ein komfortables Öffnen. Klingentahl 440C. Die Beschalung aus Bubingaholz und die polierte Klinge lassen das

Messer in Vitrine und Alltag eine Sonderstellung einnehmen. Ges. 20,5 cm. Kl. 9,2 cm. Stärke 2,9 mm. Gew. 115 g.

Art.-Nr. 01BO185 € 79,95

2 | BÖKER PLUS DAMAST GENT 1

Die extrem leichte und flache Bauweise dieses noblen Gentleman-Messers mit Stahlplatine

sorgt für einen überragenden Tragekomfort. Das dunkle Ebenholz und die ausdrucksstark gemaserte Damastklinge mit 67 Lagen ergeben eine schlichte, beeindruckende Eleganz. Verriegelung per Liner Lock. Abnehmbarer Clip (Tip-Down). Inkl. Nylon-Etui. Ges. 19,7 cm. Kl. 8,2 cm. Stärke 2,2 mm. Gew. 86 g.

Art.-Nr. 01BO101DAM € 99,95

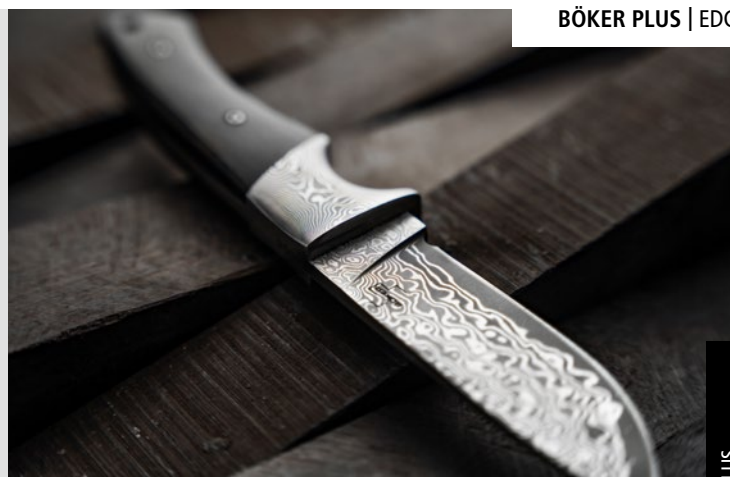

5 | Böker Plus M-One Damast.
€ 119,95

3 | BÖKER PLUS ANTI-GRAV

Die einzigartige Kombination modernster Materialien verschafft diesem Messer eine absolute Sonderstellung am Markt. Die Klinge wird aus hochfester technischer Ceramic gefertigt, die in ihrer Härte nur von Diamant übertroffen wird. Dies garantiert eine überragende Schnitthaltigkeit, absolute Korrosionsfreiheit und hundertprozentige magnetische Neutralität. Der High-End-Werkstoff Carbon sorgt als Griffmaterial nicht nur für das unglaublich geringe Gewicht, sondern auch für überragende Stabilität und Eleganz. Durch die polierte Griffschale wird die typische Struktur betont. Liner Lock. Mit Clip. Kostenloser Nachschärfservice. Ges. 19,1 cm. Kl. 8,4 cm. Stärke 2,2 mm. Gew. 60 g.
Art.-Nr. 01B0036 € 99,95

4 | BÖKER PLUS EXSKELIBUR II COCOBOLO DAMAST

Kaum eine anderes Böker Plus Taschenmesser ist in den letzten Jahren so gefragt gewesen und in so zahlreichen Varianten erschienen wie das Exskelibur von Mike Skellern. Der

Messermacher aus Südafrika hat mit seinem Entwurf eine der erfolgreichsten und beliebtesten Serien im Programm von Böker Plus begründet. Bei dieser Variante kommen blau anodisierte Titanplatinen, ein ebensolcher Clip und eine mit einem wunderschönen Muster versehene Klinge aus rostfreiem Damast zum Einsatz und sorgen für eine unübertroffene Eleganz. Das Messer verriegelt per klassischem Linerlock. Die Griffschalen aus erlesenem Cocoboloholz weisen eine kräftigere Maserung auf und unterstreichen den edlen Charakter des Gentleman-Folders. Das lebhaftere Holz verleiht dem Exskelibur einen etwas handfesteren Charme. Mit hochwertigem Nylon-Etui zur Aufbewahrung. Ges. 16,5 cm. Kl. 7 cm. Stärke 2,8 mm. Gew. 56 g.

Art.-Nr. 01B0223DAM € 199,95

5 | BÖKER PLUS M-ONE DAMAST

Geschichte zu schreiben beginnt mit einer Vision, die es vermag, die Vergangenheit zu bewegen und die Zukunft zu prägen. Bewegte Geschichte voller Faszination für Qualität, Perfektion und Hingabe vereint in gleicher Weise die beiden deutschen Traditionsunternehmen

Böker und Mauer. Bekannt für seine historischen Militärwaffen wie dem Modell 98, widmet sich der Hersteller seit längerer Zeit ausschließlich den Jagdwaffen und dem dazu passenden Outdoorzubehör. Im Rahmen eines gemeinsamen Projekts wurde vor über 25 Jahren das M1 als klassisches Jagdmesser entwickelt. Das Böker Plus M-One Damast lässt diese Idee neu aufleben und versteht die Silhouette des feststehenden Messers als moderne Hommage an die gestiegenen Anforderungen qualitätsbewusster Jäger und Sammler. Die Droppoint-Klinge aus 67-lagigem Damast verbindet edle Optik mit kompromissloser Funktion. Für die nötige Stabilität sorgen der wuchtige Erl sowie der ergonomisch ausgeformte Griff aus erlesenem, kräftig-erdigem Ebenholz. Die großen Backen zitieren das Damast Design der Klinge und geben dem Fahrtenmesser eine intensive Note. Für die Befestigung von Lanyards ist im Griff eine Hohlriete aus Messing eingearbeitet, die das M-One Damast klassisch akzentuiert. Die Auslieferung erfolgt mit einer hochwertigen Lederscheide. Ges. 19,5 cm. Kl. 9 cm. Stärke 4,1 mm. Gew. 152 g.
Art.-Nr. 02B0090DAM € 119,95



NEU

3 | Böker Plus
Rusticus All Black.
€ 24,95

NEU

2 | Böker Plus
Rusticus Medium.
€ 16,95



1 | Böker Plus Rusticus.
€ 19,95

NEU



4 | Böker Plus Rusticus
Medium All Black.
€ 19,95

NEU

Größenverhältnis der
verschiedenen Rusticus-Modelle

Pos. 1 + 3
Ges. 19,6 cm



Pos. 2 + 4
Ges. 17,5 cm



1 – 4 | BÖKER PLUS RUSTICUS

Klassisch, sachlich, ehrlich – Das Rusticus ist ein zünftiges Taschenmesser mit dem Weniger fürs Mehr. Inspiriert vom typischen ersten Taschenmesser aus der Jugend und der gewohnt hohen Funktionalität von Böker Plus vereint das Rusticus hohen Alltagsnutzen mit dem nötigen Hauch Nostalgie. Geöffnet wird die Klinge per Nagelhau und verriegelt durch den zuverlässigen Liner Lock. Der Griff sowie goldfarbene Elemente an den Linern und Klingennachsschraube akzentuieren das aufgeräumte Erscheinungsbild des Klappmessers und sorgen für den traditionellen Moment. Mit Messing gefasster Fangriemenöse zur Befestigung von Lanyards. Die perfekte Geschenkidee als erstes Taschenmesser.

1 | BÖKER PLUS RUSTICUS

Variante mit Clippoint-Klinge aus 420 im Satin-Finish und Griff aus rustikalem, thermisch behandeltem Rotbuchenholz. Ges. 19,6 cm. Kl. 8,4 cm. Stärke 1,8 mm. Gew. 46 g.
Art.-Nr. 01BP0048 € 19,95

2 | BÖKER PLUS RUSTICUS MEDIUM

Variante in mittlerer Größe mit Clippoint-Klinge aus 420 im Satin-Finish und Griff aus rustikalem, thermisch behandeltem Rotbuchenholz. Ges. 17,5 cm. Kl. 7,5 cm. Stärke 1,5 mm. Gew. 34 g.
Art.-Nr. 01BP0041 € 16,95

3 | BÖKER PLUS RUSTICUS ALL BLACK

Fast komplett schwarze Variante mit Clippoint-Klinge aus 420 im herben Black-Stonewah-Finish und Griff aus rustikalem Ebenholz. Ges. 19,6 cm. Kl. 8,4 cm. Stärke 1,8 mm. Gew. 60 g.
Art.-Nr. 01BP0040 € 24,95

4 | BÖKER PLUS RUSTICUS MEDIUM ALL BLACK

Fast komplett schwarze Variante in mittlerer Größe mit Clippoint-Klinge aus 420 im herben Black-Stonewah-Finish und Griff aus rustikalem Ebenholz. Ges. 17,5 cm. Kl. 7,5 cm. Stärke 1,5 mm. Gew. 40 g.
Art.-Nr. 01BP0042 € 19,95



NEU

1 | Böker Plus
Atlas Mini Dark.
€ 19,95

NEU

2 | Böker Plus
Atlas Mini.
€ 19,95

1 – 2 | BÖKER PLUS ATLAS MINI

Your access to XS! Mit dieser forschenden Variante erhält die beliebte Böker Plus Atlas-Serie ein kompaktes Schlüsselbundmesser, das sich vor seinen großen Brüdern in keiner Weise verstecken muss. Als zuverlässiges Slipjoint-Taschenmesser vereint das Atlas Mini die gewohnte Anpacker-Mentalität mit schlichter Eleganz und betonter Leichtfüßigkeit. Die schlanke Konstruktion ist robust und macht das Mini-Messer zum täglichen Begleiter für alle Lebenslagen. Die Droppoint-Klinge aus 12C27 wird per Nagelhau geöffnet, verriegelt nicht und bewältigt die kleinen Schneidaufgaben des Alltags mühelos. Das Mini mit Mumm! Ausgestattet mit einer Fangriemenöse zur Befestigung am Schlüsselbund oder zum Anbringen von Lanyards.

1 | BÖKER PLUS ATLAS MINI DARK

Variante mit rustikalem Black-Stonewash-Finish an Klinge und Edelstahl-Griff. Ges. 9,4 cm. Kl. 4,2 cm. Stärke 1,2 mm. Gew. 11 g.
Art.-Nr. 01BP0025 € 19,95

2 | BÖKER PLUS ATLAS MINI

Variante mit kernigem Stonewash-Finish an Klinge und Edelstahl-Griff. Ges. 9,4 cm. Kl. 4,2 cm. Stärke 1,2 mm. Gew. 11 g.
Art.-Nr. 01BP0024 € 19,95

3 – 5 | BÖKER PLUS ATLAS TS

Einmal mehr erfrischt das bewährte Böker Plus Atlas die EDC-Welt mit seiner facettenreichen Klasse und überzeugt diesmal als Einhandmesser mit gleicher Ausdrucksstärke

und zeitlosem Charme, wie es bereits bei seinen Schwestermodellen mit Zweihandöffnung der Fall ist. Als zuverlässiges EDC-Taschenmesser mit einem Griffkörper aus Edelstahl, gehalten in einem feinherben Black-Stonewash-Finish, vereint das Vollmetall-Messer Anpacker-Mentalität mit schlichter Eleganz und betonter Leichtfüßigkeit. Die minimalistische Konstruktion ist absolut robust und macht das handliche Klappmesser zum täglichen Begleiter in allen Lebenslagen. Die satinierte Klinge aus D2 mit dekorativer Fehlschärfe wird einhändig per Daumenpin geöffnet und verriegelt zuverlässig über den Backlock. Ob bei alltäglichen Schneidarbeiten oder kleinen Reparaturen – das Atlas TS bewältigt alle anfallenden Schneidaufgaben mühelos und effektiv. Perfekt für den Alltag, perfekt

3 | Böker Plus
Atlas Droppoint TS.
€ 34,95



NEU

4 | Böker Plus
Atlas Clippoint TS.
€ 34,95



NEU

5 | Böker Plus
Atlas Sheepsfoot TS.
€ 34,95



NEU

6 | Böker Plus
Atlas Backlock Big.
€ 39,95



NEU

für die Hosentasche. Ausgestattet mit einer Fangriemenöse und einem Clip (Tip-Up/r) bietet es zusätzlich praktische Tragemöglichkeiten für die EDC-Nutzung.

3 | BÖKER PLUS ATLAS DROPPPOINT TS

Mit satiniertes Droppoint-Klinge. Ges. 16,8 cm. Kl. 7,3 cm. Stärke 2,4 mm. Gew. 56 g.
Art.-Nr. 01BP0064 € 34,95

4 | BÖKER PLUS ATLAS CLIPPOINT TS

Mit satiniertes Clippoint-Klinge. Ges. 16,8 cm. Kl. 7,3 cm. Stärke 2,4 mm. Gew. 56 g.
Art.-Nr. 01BP0065 € 34,95

5 | BÖKER PLUS ATLAS SHEEPSFOOT TS

Mit satiniertes Sheepsfoot-Klinge. Ges. 16,3 cm. Kl. 6,9 cm. Stärke 2,4 mm. Gew. 56 g.
Art.-Nr. 01BP0066 € 34,95

6 | BÖKER PLUS ATLAS BACKLOCK BIG

Gemacht für große Abenteuer! In dieser Version bringt das Böker Plus Atlas den EDC-Alltag auf ein neues Level und greift dabei den zeitlosen Charme sowie den prägenden Charakter seiner Schwestermodelle aus der beliebten Taschenmesser-Serie harmonisch auf. Das Böker Plus Atlas Backlock Big ist das ideale Zweihandmesser für alle, die ein zuverlässiges, robustes und gleichzeitig elegantes Messer suchen. Der schlanke Griffkörper aus Edelstahl, gehalten in einem rustikalen Black-Stonewash-Finish, sorgt für angenehme Haptik und ansprechende Optik. Die satinierte Clippoint-Klinge aus schwedischem 12C27-Stahl überzeugt durch hohe Korrosionsbeständigkeit, geringen Verschleiß und hervorragende Nachschärfbarkeit. Das Vollmetall-Messer vereint Anpacker-Mentalität, schlichte Eleganz und betonte Leichtfüßigkeit in einem kompakten Format. Die minimalistische Konstruktion ist äußerst robust und macht das große EDC-Taschenmesser zum perfekten Begleiter für den Alltag. Es eignet sich ideal für vielfältige Aufgaben – vom Öffnen

Größenverhältnis
der verschiedenen
Atlas-Modelle

Pos. 1 + 2: Ges. 9,4 cm



Pos. 3 + 4: Ges. 16,8 cm



Pos. 6: Ges. 20,9 cm



von Kartons und Verpackungen bis zum Schälen eines Apfels beim Wanderausflug. Die bewährte Zweihandöffnung mit Nagelhau sowie die solide Backlock-Verriegelung sorgen für eine sichere und einfache Handhabung. Das Böker Plus Atlas Backlock Big bietet eine bemerkenswerte Kombination aus Stärke und Handlichkeit – sowohl im Alltag als auch bei kleinen Outdoor-Abenteuern. Perfekt für den Alltag, perfekt für die Hosentasche. Ausgestattet mit Fangriemenöse und Clip (Tip-Up/r) für flexibles Tragen.
Ges. 20,9 cm. Kl. 9 cm. Stärke 2,3 mm. Gew. 89 g.
Art.-Nr. 01BP0062 € 39,95



1 | Böker Plus Atlas Backlock Droppoint.
€ 34,95



2 | Böker Plus Atlas Backlock Clippoint.
€ 34,95



3 | Böker Plus Atlas Backlock Sheepfoot.
€ 34,95



4 | Böker Plus Atlas Red.
€ 29,95



5 | Böker Plus Atlas Blue.
€ 29,95



6 | Böker Plus Atlas All Black.
€ 29,95



EXKLUSIV ERHÄLTICH IM
STATIONÄREN FACHHANDEL.
► Jetzt Fachhändler finden!

NEU

7 | Böker Plus
Atlas OD Green.
€ 32,95



NEU

8 | Böker Plus Atlas Gabel.
€ 24,95



BÖKER PLUS

1 – 3 | BÖKER PLUS ATLAS BACKLOCK

Das aufgeräumte Böker Plus Atlas ist ein zuverlässiges Taschenmesser mit einem Griffkörper aus Edelstahl, der in einem kernigen Dark-Stonewash-Finish gehalten ist. Die minimalistische Konstruktion ist überaus robust und macht das handliche Messer zum perfekten Begleiter in allen Lebenslagen. Klingenstahl D2. In drei Varianten erhältlich.

1 | BÖKER PLUS ATLAS BACKLOCK

DROPPPOINT – Die satinierte Droppoint-Klinge wird per Nagelhau geöffnet, während die Verriegelung vom stabilen Backlock übernommen wird. Mit Tip-Up Clip (r). Ges. 16,7 cm. Kl. 7,1 cm. Stärke 2,45 mm. Gew. 55 g.
Art.-Nr. 01B0865 € 34,95

2 | BÖKER PLUS ATLAS BACKLOCK

CLIPPOINT – Die satinierte Clippoint-Klinge wird per Nagelhau geöffnet, während die Verriegelung vom stabilen Backlock übernommen wird. Mit Tip-Up Clip (r). Ges. 16,8 cm. Kl. 7,4 cm. Stärke 2,3 mm. Gew. 53 g.
Art.-Nr. 01B0866 € 34,95

3 | BÖKER PLUS ATLAS BACKLOCK

SHEEPPFOOT – Die satinierte Sheepfoot-Klinge wird per Nagelhau geöffnet, während die Verriegelung vom stabilen Backlock übernommen wird. Mit Tip-Up Clip (r). Ges. 16,5 cm. Kl. 6,8 cm. Stärke 2,5 mm. Gew. 54 g.
Art.-Nr. 01B0867 € 34,95

4 | BÖKER PLUS ATLAS RED

Slipjoint-Taschenmesser mit einem Griffkörper aus rot lackiertem Edelstahl. Ges. 16,8 cm. Kl. 7,3 cm. Stärke 2,5 mm. Gew. 50 g.
Art.-Nr. 01BP0013 € 29,95

5 | BÖKER PLUS ATLAS BLUE

Slipjoint-Taschenmesser mit einem Griffkörper aus blau lackiertem Edelstahl. Ges. 16,8 cm. Kl. 7,3 cm. Stärke 2,5 mm. Gew. 50 g.
Art.-Nr. 01BP0014 € 29,95

6 | BÖKER PLUS ATLAS ALL BLACK

Das Böker Plus Atlas ist ein zuverlässiges Slipjoint-Taschenmesser und erhält in dieser besonderen Variante ein komplett schwarzes Dekor an Klinge, Edelstahlgriff und Clip (Tip-Up/r). Die minimalistische Konstruktion ist überaus robust und macht das handliche Messer zum perfekten Begleiter für alle Lebenslagen. Die Droppoint-Klinge aus 12C27 wird klassisch per Nagelhau geöffnet, verriegelt nicht und bewältigt alle anfallenden Schneidaufgaben des Alltags. Mit Fangriemenöse. Ges. 16,4 cm. Kl. 6,7 cm. Stärke 2,4 mm. Gew. 50 g.
Art.-Nr. 01B0858 € 29,95

7 | BÖKER PLUS ATLAS OD GREEN

Exklusiv für den Fachhandel erfrischt das bewährte Böker Plus Atlas die EDC-Welt mit einer neuen Facette und zeigt sich als Zweihandmesser mit gedecktem Farbkonzept, das von gleicher Ausdrucksstärke und zeitlosem Charme wie seine Schwestermodelle zeugt. In dieser exklusiv nur bei teilnehmenden Fachhändlern erhältlichen Variante vereint das Böker Plus Atlas OD Green Anpacker-Mentalität mit schlichter Eleganz und betonter Leichtfüßigkeit. Als EDC-Taschenmesser mit keramikbeschichtetem Griffkörper aus armeergrünem Edelstahl ist das Vollmetall-Messer sowohl für den täglichen Gebrauch bestens geeignet. Die minimalistische Konstruktion sorgt für außergewöhnliche Robustheit, ohne das Messer unnötig aufzublähen. Die Droppoint-Klinge aus schwedischem 12C27-Stahl punktet mit hoher Korrosionsbeständigkeit, geringem Verschleiß und guter Nachschärfbarkeit. Um den gedeckten Look des Messers zu betonen, wurde die Klinge mit einer kratzfesten PVD-Beschichtung versehen, die zudem Lichtreflexionen minimiert und den diskreten Look unterstreicht. Das Böker Plus Atlas OD Green behält das bewährte Bedienkonzept

seiner Schwestermodelle bei. Mit Nagelhau und Slipjoint-Mechanismus lässt sich die Klinge einfach öffnen und sicher schließen. Schwarze Elemente wie Fangriemenöse, Clip (Tip-Up/r), Schrauben und Nieten runden die militärische Note des ansonsten handzahnem Alltagsmessers harmonisch ab. Perfekt für den Alltag, perfekt für die Hosentasche. Ges. 16,8 cm. Kl. 7,5 cm. Stärke 2,3 mm. Gew. 49 g.
Art.-Nr. 01BP0063 € 32,95

8 | BÖKER PLUS ATLAS GABEL

Ganz schön auf Drei-Zack! Meeresherr Poseidon würde im Angesicht der irdischen Böker Plus Atlas Fork vor Neid erblassen. Angelehnt an die erfolgreichen EDC-Taschenmesser aus der Atlas-Serie erweitert Böker Plus die Familie um ein praktisches Camping-Besteck. Die klappbare Gabel aus rostfreiem Edelstahl darf bei keinem Outdoor-Ausflug fehlen und bringt die feinen Tischmanieren für Picknick, Pommes Frites oder die spontane Party gleich mit. Durch ihre schlanken Abmessungen passt die Outdoor-Gabel in jede Tasche und lässt sich platzsparend in jedem Rucksack verstauen. Mit dem charakteristischen Edelstahl-Griff im Blackwash-Finish trägt die Grillgabel die typische Handschrift der Atlas-Reihe, die angenehme Ergonomie mit schlichtem Design und hoher Praxistauglichkeit vereint. Dank des Slipjoint-Mechanismus bleibt das Besteck beim Essen und Kochen zuverlässig offen und wird per Handkraft wieder geschlossen. Neben ihrer Funktion als Essbesteck kann die Picknick-Gabel auch für die Zubereitung von Lebensmitteln im Freien verwendet werden – beispielsweise beim Grillen von Fleisch oder Gemüse am gemütlichen Lagerfeuer. Ausgestattet mit einem Taschenclip und einer Fangriemenöse bietet die Böker Plus Atlas Gabel flexible Tragmöglichkeiten für eine sichere und bequeme Aufbewahrung. Ein unverzichtbares Essbesteck für alle Camping-, Outdoor- und Naturfreunde! Ges. 16,5 cm. Kl. 7,2 cm. Stärke 2,5 mm. Gew. 52 g.
Art.-Nr. 09BP0019 € 24,95

1 | Böker Plus Atlas Black.
€ 25,95



2 | Böker Plus Atlas SW.
€ 25,95



3 | Böker Plus Atlas Multi SW.
€ 36,95



4 | Böker Plus Atlas Copper.
€ 39,95



5 | Böker Plus Atlas Brass.
€ 39,95



6 | Böker Plus Atlas Black
Stonewash Brass.
€ 29,95



7 | Böker Plus Slike.
€ 69,95

1 – 5 | BÖKER PLUS ATLAS

Das schnörkellose Böker Plus Atlas ist ein zuverlässiges Slipjoint-Taschenmesser mit einem leichten Griffkörper aus Edelstahl. Die minimalistische Konstruktion ist überaus robust und macht das handliche Messer zum perfekten Begleiter in allen Lebenslagen. Die satinierte Droppoint-Klinge aus 12C27 wird per Nagelhau geöffnet und bewältigt alle anfallenden Schneidaufgaben des Alltags problemlos. Mit Fangriemenöse und Clip (Tip-Up/r). Ges. 16,4 cm. Kl. 6,7 cm. Stärke 2,4 mm. Erhältlich in folgenden Varianten:

1 | BÖKER PLUS ATLAS BLACK

Slipjoint-Taschenmesser mit einem Griffkörper aus geschwärztem Edelstahl. Gew. 75 g.
Art.-Nr. 01B0851 € 25,95

2 | BÖKER PLUS ATLAS SW

Slipjoint-Taschenmesser mit einem Griffkörper aus Edelstahl. Gew. 75 g.
Art.-Nr. 01B0856 € 25,95

3 | BÖKER PLUS ATLAS MULTI SW

Wie Modell Atlas SW, Pos. 2. Zusätzlich ist das Atlas Multi SW mit einer praktischen Schere ausgestattet. Gew. 90 g.
Art.-Nr. 01B0857 € 36,95

4 | BÖKER PLUS ATLAS COPPER

Zuverlässiges Slipjoint-Taschenmesser mit einem Griffkörper aus Kupfer, auf dem sich mit der Zeit eine einzigartige Patina bildet. Ansonsten entspricht es dem Modell Atlas Brass, siehe auch Pos. 5. Gew. 54 g.
Art.-Nr. 01B0852 € 39,95

5 | BÖKER PLUS ATLAS BRASS

Zuverlässiges Slipjoint-Taschenmesser, das in dieser außergewöhnlichen Vintage-Version mit einem Griffkörper aus Messing ausgestattet ist, auf dem sich mit der Zeit eine einzigartige Patina bildet. Die minimalistische Konstruktion ist überaus robust und macht das handliche Messer zum perfekten Begleiter in allen Lebenslagen. Die satinierte Droppoint-Klinge aus 12C27 wird per Nagelhau geöffnet und bewältigt alle anfallenden Schneidaufgaben des Alltags problemlos. Mit Fangriemenöse und Clip (Tip-Up/r). Gew. 51 g.
Art.-Nr. 01B0853 € 39,95

6 | BÖKER PLUS ATLAS BLACK STONEWASH BRASS

Slipjoint-Taschenmesser mit komplett schwarzem Dekor an Klinge, Edelstahlgriff und Clip (Tip-Up/r), umhüllt von einem intensiven

Blackwash-Finish. Messing beschichtete Griffnieten und Klingennachsschraube. Die Droppoint-Klinge aus 12C27 wird per Nagelhau geöffnet und verriegelt nicht. Mit Fangriemenöse. Ges. 16,6 cm. Kl. 7,2 cm. Stärke 2,5 mm. Gew. 50 g.
Art.-Nr. 01B0859 € 29,95

7 | BÖKER PLUS SLIKE

Das innovative Böker Plus Slike ist ein leichtgewichtiger Dolch mit beidseitig geschliffener Klinge aus D2, die frontal aus dem Griff geschoben wird. Vergleichbar mit dem Mechanismus der weit verbreiteten Teppichmesser wird die Verriegelung dafür per Knopfdruck gelöst und die satinierte Klinge dann manuell nach oben oder unten bewegt. Eine Rastung auf halber Strecke erhöht die Arbeitssicherheit zusätzlich. Sie ist mit einem modernen Flachscliff und einer ausgeprägten Hohlkehle versehen. Die CNC-gefäste Griffschale aus schwarzem G10 liegt trotz der geringen Größe des Taschenmessers angenehm in der Hand. Mit Fangriemenöse. Ges. 17,7 cm. Kl. 7,6 cm. Stärke 2,5 mm. Gew. 36 g.
Art.-Nr. 01B0411 € 69,95



1 | Böker Plus
Micro USB OTF.
€ 64,95



2 | Böker Plus
Micro USB OTF Tanto.
€ 64,95



3 | Böker Plus
Micro USB OTF Blau.
€ 64,95



– noch nie hat USB so viel Spaß gemacht!
Mit Fangriemenöse. Ges. 11 cm. Kl. 4 cm.
Stärke 2,3 mm. Gew. 34 g.
Art.-Nr. 01B0970 € 64,95

2 | BÖKER PLUS MICRO USB OTF TANTO
Das Springmesser verfügt über einen Schieber auf der Vorderseite des Griffs, der die Klinge mit einem energischen Klacken pfeilschnell aus dem Griff hervorkommen und bei erneutem Betätigen wieder diskret verschwinden lässt. Dank dieser praktischen Einhandbedienung werden kleine Schneidarbeiten des Alltags nahezu im Handumdrehen erledigt. Optisch harmoniert das elegante Satin-Finish der Tanto-Klinge aus D2 perfekt mit dem schwarzen Griff aus CNC-gefrästem 6061-T6 Aluminium und dem kernigen Tip-Down (r) Clip. Mit Fangriemenöse. Ges. 11 cm. Kl. 4 cm. Stärke 2,3 mm. Gew. 32 g.
Art.-Nr. 01B0972 € 64,95

3 | BÖKER PLUS MICRO USB OTF BLAU
Optisch harmoniert das elegante Satin-Finish der D2-Klinge perfekt mit dem blauen Griff aus CNC-gefrästem 6061-T6 Aluminium und dem kernigen Tip-Down (r) Clip. Mit Fangriemenöse. (Siehe auch die anderen beiden Micro USB OTF Modelle, Pos. 1 – 2). Ges. 11 cm. Kl. 4 cm. Stärke 2,3 mm. Gew. 34 g.
Art.-Nr. 01B0971 € 64,95

1 | BÖKER PLUS MICRO USB OTF
Ein OTF-Messer, kompakt und dynamisch – klingt zu schön, um legal zu sein? Böker macht's möglich und präsentiert mit dem Böker Plus Micro USB OTF ein in Deutschland gesetzeskonformes OTF-Automatikmesser (Out The Front) mit einer 41 mm langen Gebrauchsklinge. Möglich macht dies die Einstufung des BKA (Aktenzeichen SO13-2022-36166803; mehr auf www.boker.de), unter welcher das Messer aufgrund seiner geringen Klingeabmessungen nicht als Waffe nach §1 Abs. 2b gilt. Entsprechend der Einstufung des BKA wird das Böker Plus Micro USB OTF vom §42a des WaffG erfasst und unterliegt somit der gewohnten Führungsbeschränkung von Einhandmessern.

Das kleine Genie zitiert als handliches Automatikmesser das charakteristische Design gängiger USB-Sticks und setzt auf Biss statt Bytes: Kartons, Verpackungen oder Seile werden mühelos von der schnitthaltigen Klinge aus D2 durchtrennt. Das Springmesser verfügt über einen Schieber auf der Vorderseite des Griffs, der die Klinge mit einem energischen Klacken pfeilschnell aus dem Griff hervorkommen und bei erneutem Betätigen wieder diskret verschwinden lässt. Dank dieser praktischen Einhandbedienung werden kleine Schneidarbeiten des Alltags nahezu im Handumdrehen erledigt. Optisch harmoniert das elegante Satin-Finish der Klinge perfekt mit dem schwarzen Griff aus CNC-gefrästem 6061-T6 Aluminium und dem kernigen Tip-Down (r) Clip. Weg vom Computer, hinein ins Alltagsabenteuer

A

4 | Böker Plus Hidden Release
Trapper G-10.
€ 69,95

**A**

5 | Böker Plus Hidden Release
Trapper Appaloosa Bone.
€ 69,95

**A**

6 | Böker Plus Stiletto Ebony.
€ 59,95

**NEU**

4 – 5 | BÖKER PLUS HIDDEN RELEASE TRAPPER

Das Vermächtnis eines Klassikers; zeitlos traditionell – traditionell zeitlos und zeitgemäß interpretiert von Böker Plus. Das Ur-Trapper verdankt seinen Namen den Fallenstellern, welche die Wälder Nordamerikas für die Jagd durchstreiften. Die Bauform des Messers reicht bis ins 19. Jahrhundert zurück und ist gekennzeichnet durch eine schlanke Linienführung und die charakteristischen Ober- und Unterbacken am Griff. Statt Nagelhau und Slipjoint verwendet das Böker Plus Hidden Release Trapper als Automatikmesser mattierte Vorderbacken aus Edelstahl, von denen die linke über den diskret untergebrachten Bolster Lock (US Design Patent by CobraTec) die satinierte D2-Klinge durch einfaches Hochschieben öffnet und wieder entriegelt. Harmonisch abgerundet wird die aufgeräumte Linienführung durch den Tip-Up Clip (r), der eine Deep-Carry-Trageweise erlaubt. So modern geht klassisch!

4 | BÖKER PLUS HIDDEN RELEASE TRAPPER G-10

Variante mit handschmeichelnde Griffschalen aus schwarzem G10, die dem Messer einen aufgeräumten Look verleihen. Ges. 18,7 cm. Kl. 8,1 cm. Stärke 2,9 mm. Gew. 115 g.
Art.-Nr. 01BP0028 € 69,95

5 | BÖKER PLUS HIDDEN RELEASE TRAPPER APPALOOSA BONE

Variante mit handschmeichelnden Griffschalen aus Appaloosa Knochen, die mit ihrer Maserung und der braun changierenden Farbgebung für einen unverkennbaren Western-Look sorgen und jedes Messer zu einem absoluten Einzelstück machen. Ges. 18,7 cm. Kl. 8,1 cm. Stärke 2,9 mm. Gew. 114 g.
Art.-Nr. 01BP0029 € 69,95

6 | BÖKER PLUS STILETTO EBONY

Der Ursprung der Stiletto-Messer geht auf das klassische Stilett zurück, eine mittelalterliche Waffe aus dem Norden Italiens. Mit seiner schmalen und spitz zulaufenden Dolch-Klinge konnten Kettenhemden oder gar Rüstungen durchbohrt werden, um dem Feind den sprichwörtlich letzten Gnadestoß zu versetzen – weswegen der Begriff „Gnadenbringer“ in die Alltagssprache Einzug gehalten hat. Im Laufe der Zeit entwickelte sich das Stiletto weiter und wurde ein begehrtes Objekt für den

Adel und die gesellschaftliche Oberschicht. Später nutzte auch der gewöhnliche Bürger das Messer als diskret zu tragende Waffe zur Selbstverteidigung in den dunklen Gassen der Stadt. An seiner Strahlkraft hat das Stiletto bis heute nichts verloren, weswegen Böker Plus das klassische Design aufgreift und zeitgemäß interpretiert. Das Böker Plus Stiletto Ebony besticht durch eine einseitig geschliffene Dagger-Klinge aus schwedischem 14C28N Stahl, der für seine hohe Korrosionsbeständigkeit und gute Nachschärfbarkeit bekannt ist. Eine dekorative Fehlschärfe am Klingenträger sowie das feine Satin-Finish tragen zum eleganten Erscheinungsbild des Springmessers bei. Der vierkantige Griff mit Edelstahl-Backen, Parier-Element und verschraubten Griffschalen aus ausgesuchtem Ebenholz bildet eine harmonische Kombination aus Ästhetik und Ergonomie. Zum praktischen Bedienkonzept trägt der Druckknopf bei, der das historisch angelehnte Faltmesser dynamisch öffnet und mit einem Button Lock wieder entriegelt. Ob beim Öffnen von Kartons, Zertrennen von Seilen oder als stilvolles Taschenmesser für den Alltag – das Böker Plus Stiletto Ebony überzeugt mit Funktionalität und Eleganz. Abgerundet wird das Erscheinungsbild durch den Taschenclip (Tip-Up/r), der eine unauffällige Deep-Carry-Trageweise ermöglicht. Zeitlos, unvergänglich, stilvoll – ein Muss für alle Messerliebhaber und Sammler. Ges. 20,5 cm. Kl. 8,5 cm. Stärke 3 mm. Gew. 99 g.
Art.-Nr. 01BP0069 € 59,95

A Achtung: Springmesser. Abgabe nur an berechnigte Personen, s. S. 5.

1 | Böker Plus XS Drop.
€ 79,95



2 | Böker Plus Subcom 2.0 Black.
€ 54,95



3 | Böker Plus DW-2.
€ 34,95



4 | Böker Plus Urban Survival.
€ 84,95



1 | BÖKER PLUS XS DROP

Das XS von Chad Los Banos punktet mit Einhandbedienung, einem Slipjoint-Mechanismus, beidseitigen G10-Schalen sowie einem umsetzbaren Clip (l-r). Die für ein Slipjoint ungewöhnlich kräftige Feder bietet trotz nicht vorhandener Verriegelung ein hohes Maß an Bediensicherheit. Die Droppoint-Klinge aus 440C verfügt über eine großzügige geriffelte Daumenauflage und bietet zusammen mit dem strukturierten Griff optimale Kontrolle bei jeder Schneidarbeit. Satinierte Klinge. Umsetzbarer Clip (Tip-Up/l+r). Inkl. Nylon-Etui. Ges. 18,2 cm. Kl. 7,9 cm. Stärke 2,9 mm. Gew. 107 g. Art.-Nr. 01B0533 € 79,95

2 | BÖKER PLUS SUBCOM 2.0 BLACK

Das handliche Böker Plus Subcom von Chad Los Banos kann heute durchaus als einer der Grundsteine von Böker Plus bezeichnet werden. Der enorm hohe Nutzwert im Alltag und die platzsparende Bauweise sind mittlerweile legendär. Die ungebrochene Beliebtheit des vielseitigen Taschenmessers hat uns nun dazu veranlasst, diesen ultrakompakten Klassiker unseres Sortiments in einer modernisierten Version neu aufzulegen. Das Böker Plus Subcom 2.0 ist mit einer kurzen Klinge aus D2 ausgestattet, die mit einem dezenten Beadblast-Finish versehen ist. Sie wird mithilfe des beidseitigen Daumenpins geöffnet und von der zwei Millimeter starken Stahlplatine des Frame Locks sicher arretiert. Ein ausgeprägter Handschutz erhöht den Griffkomfort und

verhindert ein Abrutschen in die Klinge. Die strukturierte Griffschale aus schwarzem Zytel ist mit dreidimensionalen Fräsungen versehen und liegt dank dieser Oberflächenstruktur, der ergonomischen Formgebung und Riffelungen im Bereich der Daumenauflage auch bei Nässe stets sicher in der Hand. Mit Fangriemenöse und umsetzbarem Clip (Tip-Up/Tip-Down). Ges. 11,8 cm. Kl. 5,8 cm. Stärke 2 mm. Gew. 69 g. Art.-Nr. 01B0525 € 54,95

3 | BÖKER PLUS DW-2

In der Größe angesiedelt unterhalb des klassischen Subcom, ist das DW-2 mit seiner modifizierten Wharncliffe Klinge als Boxcutter und für kleinere bis mittlere Schneidarbeiten die erste Wahl. Auch hier überrascht die perfekte Ergonomie, die Chad Los Banos mit seinen einzigartigen Designs auch bei einem Messer dieser Größe realisiert. Stahl-Frame Lock mit Zytel-Vorderschale. Abnehmbarer Clip (Tip-Up) und Fangriemenöse. Klingenstahl AUS-8. Inkl. Nylon-Etui. Ges. 10,2 cm. Kl. 4,1 cm. Stärke 2 mm. Gew. 47 g. Art.-Nr. 01B0574 € 34,95

NEU

5 | Böker Plus
Li'l Friend Micro.
€ 29,95

BÖKER PLUS

4 | BÖKER PLUS URBAN SURVIVAL

Jim Wagner aus Kalifornien hat als Beamter auf Polizeistreife, im Strafvollzug, als SWAT-Mitglied, Soldat und Personenschützer viele üble Erfahrungen mit Angriffen auf seine Person gemacht. Daraus ist sein „Reality Based Personal Protection“ System entstanden, frei übersetzt „Realitätsbezogenes Trainingsprogramm zur Selbstverteidigung“. Viele internationale Spezialeinheiten wenden seine Techniken an und wurden von ihm trainiert, unter anderem in Deutschland, Israel, Brasilien, Mexiko und den USA. Seine Entwürfe sind absolut einsatztauglich, die jahrelange Erfahrung des US-Amerikaners fließt in jedes einzelne Messer mit ein. Mit einer Gesamtlänge von 14,4 cm und einer Klingenlänge

von rund 4 cm bietet das Urban Survival trotz seiner Kompaktheit eine ausgezeichnete Ergonomie bei hervorragendem Tragekomfort. Die schlanke Bauweise und die skalpellartige Klinge bieten maximale Kontrolle. Inkl. Clip, austauschbarem Glasbrecher und verschraubtem Klingenlifter. Griff aus Aluminium. Klingenstahl 440C. Mit Etui. Ges. 14,4 cm. Kl. 4 cm. Stärke 2,5 mm. Gew. 27 g.
Art.-Nr. 01B0047 € 84,95

5 | BÖKER PLUS LI'L FRIEND MICRO

Das Li'l Friend ist ein leichtes, scharfes und ungemein vielseitiges Neck Knife. Die scharfe Klinge aus D2 öffnet Verpackungen, trennt Packbänder durch und schneidet

Gewebeklebeband mit Leichtigkeit. Die Vielseitigkeit des Messers bezieht sich jedoch nicht nur auf die Funktion, sondern auch auf die Tragemöglichkeiten. In der Hosentasche, mit der Kugelkette um den Hals, an der Ausrüstung befestigt oder selbst am Gürtel kann das Li'l Friend getragen werden. Ein kleines, fast winziges Messer, das dennoch nicht unterschätzt werden sollte. Die Droppoint-Klinge wurde harmonisch mit einem sandfarbenen G10-Griff kombiniert. Mit Kydex-Scheide, Kugelkette und Fangriemenöse. Nachfolgeartikel von Art.-Nr. 02SC743, lieferbar voraussichtlich ab 10/2026. Ges. 8,5 cm. Kl. 3,5 cm. Stärke 2,7 mm. Gew. 38 g.
Art.-Nr. 02BP0012 € 29,95

1 | Böker Plus BabyX.
€ 44,95



2 | Böker Plus
Cutweazle.
€ 49,95



3 | Böker Plus Fragment G10.
€ 54,95



1 | BÖKER PLUS BABYX

Markant, konsequent und zeitlos: das Böker Plus BabyX trägt die unverkennbare DNA von Darriel Caston als kompaktes EDC-Messer im industriellen Wellblech-Look. Die kugelgelagerte Sheepfoot-Klinge mit Satin-Finish besteht aus dem besonders schnitthaltigen D2-Stahl und kann per Flipper geöffnet werden. Jimpings an Klingenträgern sowie Frontflipper erleichtern

die Bedienung und sind neben der diskreten Fehlschärfe maßgebliche Designelemente, die im Edelstahlgriff nahtlos fortgeführt werden. Hier sorgen die in Längsrichtung platzierten Riffelungen für ein stimmiges Spannungsgefüge und garantieren sicheren Halt in allen Lagen. Der Frame Lock fügt sich fließend in die Liniensprache ein und komplettiert die gewohnte

Böker Plus Performance. Als weiteres Highlight bildet der glänzende Deep-Carry-Clip (Tip-Up/r) einen harmonischen Kontrast zum ansonsten gedeckten Erscheinungsbild des Klappmessers. Praktisch: die Fangriemenöse erlaubt weitere Befestigungsoptionen. Ges. 10,4 cm. Kl. 4 cm. Stärke 3 mm. Gew. 47 g.

Art.-Nr. 01B0366 € 44,95

NEU



4 | Böker Plus Balisong
Relack Trainer.
€ 19,95

5 | Böker Plus Specialist Pro.
€ 49,95

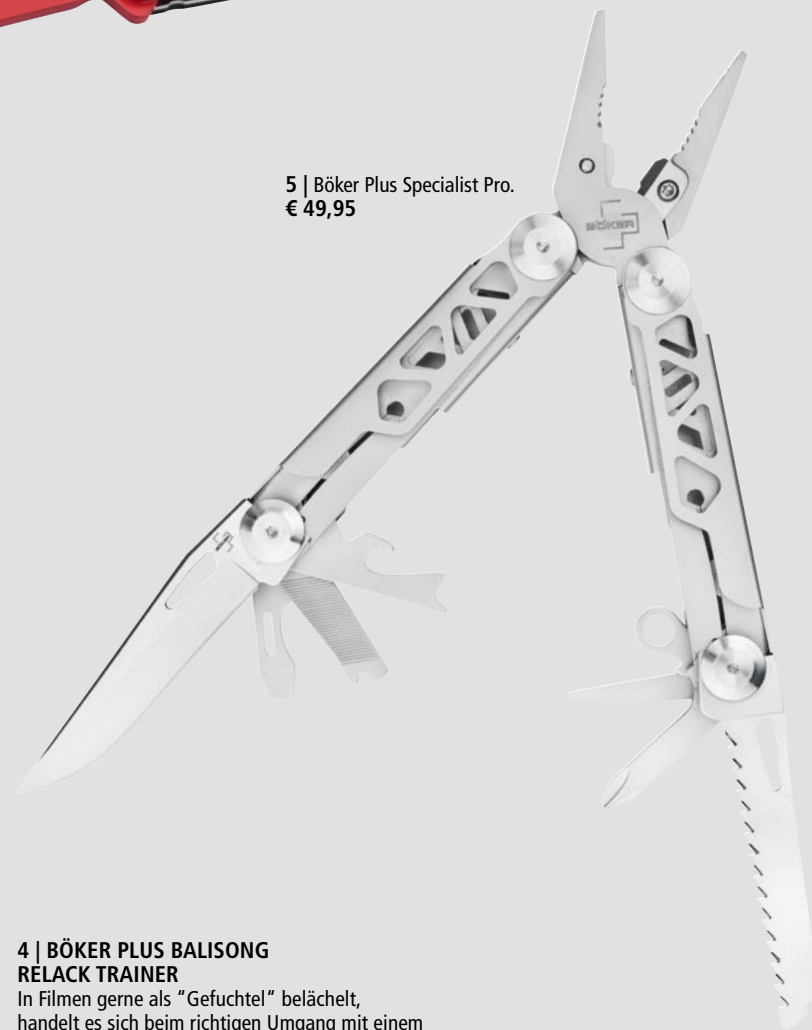

2 | BÖKER PLUS CUTWEAZLE

Bühne frei für das zauberhafte Böker Plus Cutweazle! Mit seinem schlanken Design und dem intuitiven Bedienkonzept begibt sich das Taschenmesser aus der Feder von Ben Logan auf eine Zeitreise in die Zeitlosigkeit. Seine Rezeptur aus wechselbarer Edelstahl-Trapezklinge und eingängiger Handhabung wie bei einem Teppichmesser macht das Cutweazle zum idealen Begleiter für den Alltag. Anspruchsvolle bis hin zu präzisen Schneidarbeiten sind mit dem Cuttermesser fortan kein Hexenwerk mehr. Über den Druckknopf des Slide Locks lässt sich die Klinge stufenweise oder in einem Schwung von Hand nach vorne schieben und in den vorgegebenen Aussparungen arretieren, während sie bei erneutem Betätigen mit einer Schiebebewegung nahezu von Zauberhand wieder im Edelstahlgriff mit vorderer G10 Beschalung verschwindet. Mit breitem Tip-Up Clip (r), Wechselklinge und einem Hauch Magie. Ges. 12,4 cm. Kl. 3 cm. Stärke 0,5 mm. Gew. 39 g.
Art.-Nr. 01B0915 € 49,95

3 | BÖKER PLUS FRAGMENT G10

Das außergewöhnliche Böker Plus Fragment überzeugt als leichtgewichtiges EDC oder Backup-Messer mit einer extrem reduzierten Konstruktion. Das handliche Taschenmesser verzichtet vollständig auf eine vordere Griffschale und setzt stattdessen auf einen minimalistischen Steg aus rotem G10, der einen farblichen Akzent bietet und die Klingennachschraube mit der rückseitigen Schale verbindet. Die hohlgeschliffene modifizierte Sheepfoot-Klinge wird aus 440C gefertigt und ist wie die gesamte Ganzstahlkonstruktion mit einem dunklen Stonewash-Finish versehen. Die Bediensicherheit des modernen Slipjoint-Taschenmessers wird durch eine 90 Grad Rastung beim Öffnen und Schließen der Klinge und einen Fingerschutz zusätzlich erhöht. Mit Fangriemenöse und praktischem Deep-Carry-Clip (Tip-Up/r). Ges. 13 cm. Kl. 5 cm. Stärke 2,5 mm. Gew. 31 g.
Art.-Nr. 01B0661 € 54,95

4 | BÖKER PLUS BALISONG RELACK TRAINER

In Filmen gerne als "Gefuchtel" belächelt, handelt es sich beim richtigen Umgang mit einem Balisong-Messer, auch Butterfly genannt, um eine anspruchsvolle Kunst, die regelmäßiger Übung bedarf. Um seine Fertigkeiten zu verfeinern und ordentlich Eindruck vor Publikum zu hinterlassen, bietet der Böker Plus Balisong Relack Trainer eine ideale Übungsplattform. Das Trainingsmesser mit stumpfer Klinge aus 420 sowie abgerundeter Spitze und Kanten schützt vor Verletzungen und entspricht in Sachen Mechanismus sowie Gewichtsverteilung den typischen Charakteristika eines echten Butterfly-Messers. Zur Unterscheidung von scharfen Messern ist die rotbeschichtete Klinge des Übungsmessers mit großzügigen Aussparungen versehen. Perfekten Halt garantieren die strukturierten Griffe aus hochfestem Aluminium. Lieferung mit hochwertigem Nylon-Etui. Ges. 23 cm. Kl. 10,1 cm. Stärke 3,2 mm. Gew. 134 g.
Art.-Nr. 01BP0049 € 19,95

5 | BÖKER PLUS SPECIALIST PRO

Das mit verschiedenen praktischen Werkzeugen ausgestattete Böker Plus Specialist Pro ist ein vielseitiges Multitool mit federunterstützter

Zange. Sie ist mit einem verstärkten, austauschbaren Drahtschneider versehen und hält auch hohen Belastungen stand. Neben der flachen Greiffläche ist die Zange auch mit einem sogenannten Brennerloch zum Greifen von Außensechskantschrauben, Überwurfmutter und Rohren ausgestattet. Die in den beiden Griffhälften untergebrachten Werkzeuge lassen sich leichtgängig öffnen und können aufgrund der zuverlässigen Verriegelung besonders sicher eingesetzt werden. Zur Ausstattung des Multitools gehören neben der Kombinationszange auch eine glatte Klinge, eine Holzäge, ein Dosenöffner, ein Flaschenöffner, ein Drahtbieger/-abisolierer, eine Näh-/Bohrähle, ein Kreuzschlitzschraubendreher, ein Schlitzschraubendreher und eine Metallfeile. Der Griffkörper aus leichtgewichtigen Aluminium ist mit dekorativen Aussparungen versehen. Mit Fangriemenöse, Clip und hochwertigem Nylon-Gürtletui. Ges. 16 cm. Kl. 7,8 cm. Stärke 2,3 mm. Gew. 248 g.
Art.-Nr. 09B0830 € 49,95



1 | Böker Plus Gnome
All Black Copper.
€ 54,95



2 | Böker Plus
Five Point Nine.
€ 44,95



3 | Böker Plus Pollywog.
€ 59,95



Cronos



1 | BÖKER PLUS GNOME ALL BLACK COPPER
Das komplett schwarze Böker Plus Gnome von Jesper Voxnæs begeistert durch seine ultimative Kompaktheit, die gerade deshalb einen überragenden Tragekomfort gewährleistet. Die titanbeschichtete Klinge besteht aus schnitthaltigem D2, so dass der kleine Kraftprotz

die täglichen Schneidaufgaben spielerisch meistert. Die Griffschalen aus Micarta warten mit zwei Hohlnieten aus Kupfer auf, von denen die hintere als Fangriemenöse verwendet werden kann. Die Ergonomie des Griffs garantiert ausgezeichneten Halt und macht das Messer nicht nur zu einem Handschmeichler, sondern auch

zu einem nützlichen Begleiter. Die passgenaue Kydex-Scheide ist mit einer Kugelkette ausgestattet, die den Anspruch des Böker Plus Gnome als Neck Knife untermalt. Ges. 9,8 cm. Kl. 5,5 cm. Stärke 3,53 mm. Gew. 48 g.
Art.-Nr. 02B0084 € 54,95



4 | Böker Plus Thicker Clipper.
€ 54,95



5 | Böker Plus
Accomplice D2.
€ 99,95



2 | BÖKER PLUS FIVE POINT NINE

Mit einer Klingenlänge von nicht einmal 6 cm bewegt sich das namensgebende Böker Plus Five Point Nine deutlich unterhalb der erlaubten 12 cm im Sinne des Deutschen WaffG und kann als feststehendes Messer im Rahmen des Erlaubten guten Gewissens geführt werden. Dass der kleine Kraftprotz sich nicht vor seinen größeren Pendanten verstecken muss, beweisen die robuste Vollerbauweise sowie die bewährte Ausstattung bestehend aus einer Droppoint-Klinge aus 440C mit Stonewash-Finish sowie balligen Griffschalen aus hellbraunem Micarta. Nicht nur mit seiner Nadel beweist der hauptberufliche Custom-Tätowierer Thomas Krug von M.B.F. Messer (Mein Bester Freund) aus Deutschland ein feines Händchen, sondern lässt seinen Sinn für Ästhetik ebenfalls in das Design des feststehenden Messers einfließen. Markante Jimpings säumen den Klingenrücken sowie hinteren Griffbereich für außergewöhnliche Haptik und Kontrolle, während die verschraubten Griffschalen mit kiemenartigen Einbuchtungen aufwarten. Klingensform und Ausstattung machen das Five Point Nine zum idealen Backup-Messer oder Neck Knife für den Alltag. Mit Fangriemenöse zur Befestigung von Lanyards und passgenauer Kydex-Scheide. Ges. 15,7 cm. Kl. 5,9 cm. Stärke 3,2 mm. Gew. 80 g.

Art.-Nr. 02BP0008 € 44,95

3 | BÖKER PLUS POLLYWOG

Vom weißen Blatt Papier bis zum ersten Landgang in die EDC-Welt begleitete der polnische Custom-Messermacher David Hás das Böker Plus Pollywog während dessen gesamter Metamorphose. Inspiriert von der Faszination Natur hat der Designer von Cronos Knives das feststehende Messer in Form und Komposition der gleichnamigen Kaulquappe liebevoll nachempfunden. Die Droppoint-Klinge mit Satin-Finish erinnert dabei an den Ruderschwanz und manövriert das Neck Knife dank der hervorragenden Eigenschaften des Klingenstahls zielsicher durch den Alltag. Der deutsche Buderer Stahl Nitro-V zeichnet sich insbesondere durch eine hohe Schnitthaltigkeit sowie einer geringen Korrosionsanfälligkeit aus, womit selbst kleinere Schneidarbeiten im Grünen ein Leichtes werden. Weiterhin sorgen Jimpings an der Daumenaufgabe sowie die stabile Vollerbauweise für ein Höchstmaß an Präzision und Kontrolle. An dieses Konzept knüpfen die konturierten Griffschalen aus G10 nahtlos an, die mit den ergonomischen Fingermulden das Plus an Komfort bieten. Am Griffende befindet sich eine Hohlriete, die an die Augen der Kaulquappe erinnert und als Fangriemenöse verwendet werden kann. Für den (stil)sicheren Transport wird eine passgenaue Kydex-Scheide samt Kugelkette sowie ein Lanyard mitgeliefert. Ges. 13,8 cm. Kl. 6,6 cm. Stärke 2,8 mm. Gew. 59 g.

Art.-Nr. 02BP0005 € 59,95

4 | BÖKER PLUS THICKER CLIPPER

Thicker is better! Das weiß niemand besser als der US-amerikanische Messerdesigner Brent Michael Smith von Bald Man Knife &

Tool, der beim Böker Plus Thicker Clipper die Materialdimensionierung perfekt ausbalanciert hat und dem Zeitgeist eine neue Wendung gibt. Dabei kommt das nötige Wissen nicht von ungefähr, denn Smith bringt mehr als 20 Jahre Berufserfahrung aus der Automobil- und Fahrradindustrie mit. Dem knapp 16 cm langen, feststehenden Messer steht eine massive Klingenstärke von 5,6 mm gegenüber, womit der kompakte Kraftprotz vor allem bei anspruchsvollen Alltags- und Outdoor Arbeiten die Muskeln spielen lassen kann. Geradliniges Full Tang-Design mit D2 Tanto-Klinge im Black Stonewash-Finish sowie konturierten Griffschalen aus intensiv braunem Micarta und kerniger Verschraubung – mehr Effizienz passt in kein Messer! Handlage, Klingensform und ausgeprägte Jimpings am Klingenrücken ermöglichen kraftvoll kontrollierte sowie präzise Schnitte. Lieferung mit passgenauer Kydex-Scheide und einem selbstbewussten „Thick is chic!“. Ges. 15,7 cm. Kl. 5,5 cm. Stärke 5,6 mm. Gew. 134 g.

Art.-Nr. 02BO601 € 54,95

5 | BÖKER PLUS ACCOMPLICE D2

Das Accomplice von John Gray ist ein sehr kompaktes und fähriges EDC- oder Backup-Messer, das mit seinem schlanken Griff und dem Ring am Griffende hohen Tragekomfort mit Diskretion und einer ausgezeichneten Handlage verbindet. Die G10-Beschalung ist mit einer griffigen Strukturfräsung versehen und voll konturiert, wodurch sich das Accomplice geradezu in die Hand schmiegt. Die Klinge wird aus D2 gefertigt und ist mit einem Satin-Finish versehen. Lieferung mit Kydex-Scheide, Kugelkette und kleinem Gürteladapter. Ges. 19,9 cm. Kl. 8,2 cm. Stärke 4,1 mm. Gew. 111 g.

Art.-Nr. 02BO176 € 99,95



Wenn Kuckucksuhr auf Schinken trifft und Bollenhut die Blicke auf sich zieht, kann der Schwarzwald nicht weit sein. Passend dazu liefert Christoph Gihring aus Freiburg im Breisgau begeisterten Messerfans die sprichwörtliche Kirsche auf der Schwarzwälder Torte, jedoch handgeschmiedet, mit ausgeprägter Schärfe und einer perfekten Balance aus Qualität und Ästhetik – wohlgemerkt ganz ohne Kalorien. Im Folgenden erklärt uns der Custom-Messermacher, welchen Einfluss soziale Medien auf seine Arbeit haben und warum er nicht nur am Herd Feuer und Flamme ist.

1. Wie sah dein erster Kontakt mit Messern aus?

Da spreche ich vielleicht für viele von uns. Es fing im Kindesalter ganz klassisch mit einem Schweizer Taschenmesser zum Schnitzen an. Ein wesentlicher Grundstein, um die Natur zu entdecken und sich in erste Abenteuer zu stürzen.

2. Wann hast du dein erstes Messer selbst gemacht?

Inspiziert von den endlosen Weiten des Outbacks habe ich mein erstes Messer im Jahre 2016 in Australien gefertigt.

3. Wie lange arbeitest du schon als Custom-Messermacher?

Das war so gesehen der Startschuss für meine Karriere als Custom-Messermacher, die ich seit 2017 anfertige.

4. Welchen Beruf hast du früher erlernt oder ausgeübt?

Zuvor habe ich eine Lehre zum Holzbildhauer und Holzdesigner abgeschlossen, später dann als Beikoch gearbeitet. Die dort erworbene Kenntnisse haben mein Gefühl für Formen, Proportionen und die richtige „Würze“ an Material für meine Messer verfeinert.

5. Gibt es jemanden, den du als deinen Mentor bezeichnen würdest?

Da wären DB-Blades aus Australien sowie der Jung-Messermacher Alec Steele aus Montana in den USA zu nennen. Die beiden haben meine Leidenschaft zu hochwertigen Messern maßgeblich befeuert.

6. Wo siehst du dein größtes Talent als Messermacher?

Ich liebe es, zu experimentieren, den Fortschritt sowie neue Strömungen in meine Ideen einfließen zu lassen. Moderne Interpretation von Messern sind der Klassiker von morgen. Dazu versehe ich meine Entwürfe mit frischen Impulsen zum Beispiel durch farbliche Akzente oder unerwartete Kontraste.

7. Woher nimmst du deine Inspirationen?

Als Digital Native sind mit die Kanäle YouTube und Instagram sehr vertraut, so dass ich diese Quellen als Inspiration genutzt habe und daraus meinen eigenen Stil abgeleitet habe.

8. Was macht dir an deinem Job am meisten Spaß?

Erwähnt sei hier die Möglichkeit, mein eigener Chef zu sein und meine kreativen Ideen frei ausleben zu können. Daneben freue ich mich,



Gleichgesinnten mein Wissen und Erfahrungen in Messerkursen weitergeben zu können und das gleiche Feuer wie in mir zu entfachen, oder gemeinsam mit Kunden ein eigenes Custom-Messer zu entwickeln.

9. Was würdest du empfehlen, um mit dem ersten eigenen Messer anzufangen?

Dank der Technik und den Möglichkeiten von heute kann man sich viel Wissen bei YouTube aneignen. Und dann heißt es getreu dem Motto „Trial-and-Error“ einfach ausprobieren und aus Fehlern lernen.

10. Wie sieht ein typischer Arbeitstag bei dir aus?

Ich arbeite strukturiert und zielorientiert. Daher habe ich eine meist eine feste Abfolge meiner Aufgaben. Montags: Messer schleifen und härten. Dienstags: finaler Schliff. Mittwoch: Finish und Griffe. Donnerstags: Hüllen. Freitags und samstags: Videos für Social Media erstellen, nebenher alle Kundenanfragen bearbeiten und den üblichen Papierkram erledigen.

11. Kann jeder einfach ein Custom-Messer bei dir bestellen?

Ja, das ist möglich. In meinen Auftragsbüchern gibt es immer wieder kleine Zeitfenster. Also anfragen lohnt sich!

12. Woran arbeitest du momentan?

Derzeit sind verschiedene spannende Projekte in Planung, zu denen ich zum jetzigen Zeitpunkt noch nicht zu viel verraten möchte.

13. Hast du manchmal die Nase voll von Messern?

Es gibt Tage, an denen es nicht so läuft wie geplant, dann ja. Aber im Allgemeinen bin ich

15. Wenn du Freizeit hast, was ist dir wichtig, und wie entspannst du dich?

Der Schwarzwald bietet viele hervorragende Möglichkeiten zu Wandern sowie Jagen oder



immer Feuer und Flamme für Messer. Denn Misserfolge machen Erfolge umso schöner. Dann weiß ich wieder: Messer sind mein Ding!

14. Hast du trotz all der verschiedenen Aufgaben, die du zu erfüllen hast, Zeit für andere Dinge?

Ja, das brauche ich, um den Kopf auch mal freizubekommen. Abschalten, um mit voller Energie wieder voll durchstarten zu können.

die Natur auf andere Weise zu genießen. Daneben tauche ich gerne in die Welt von Drachen, Zauberern und Elfen ab, wenn ich meiner Leidenschaft als Warhammer Spieler nachgehe. Und nicht zu vergessen: Kochen. Mit leerem Magen sprießen die Ideen einfach nicht so gut.

16. Wofür würdest du mitten in der Nacht aufstehen?

Wenn ich den Herd angelassen habe – Scherz – für meine Familie.

17. Gibt es noch etwas, das du unseren Kunden mitteilen möchtest?

Wenn man eine Leidenschaft hat, lasst euch nicht unterkriegen und haltet an eurem Traum fest.

Vielen Dank, dass du dir die Zeit für uns und unsere Kunden genommen hast.

A handwritten signature in black ink, appearing to read 'Liliana'.



**NEU**

1 | Boker Plus Sentinel.
€ 74,95

1 | BÖKER PLUS SENTINAL

Custom-Messermacher Christoph Gihring von Forge Works aus Freiburg im Breisgau lässt die Tradition um Bollenhut, Kirschtorte und Kuckucksuhr kurz ruhen – und überlässt das Feld dem zeitlosen Böker Plus Sentinel. Als feststehendes Messer für den Alltag überzeugt das Sentinel mit seiner Clippoint-Klinge aus schwedischem 14C28N-Stahl, die durch hohe Schnitthaltigkeit und Korrosionsbeständigkeit punktet. Das rauchige Stonewash-Finish reduziert

Kratzer und Gebrauchsspuren. Die stabile Full-Tang-Bauweise mit durchgehendem Erl sorgt dafür, dass Aufgaben wie Kartons schneiden, Holz schnitzen oder Seile kappen spielerisch von der Hand gehen. Die leichtgewichtigen Griffschalen aus schwarzem G10 bieten selbst bei Nässe und Kälte sicheren Halt. Die feine Textur erhöht die Griffigkeit, und die verschraubten Schalen lassen sich für einfache Reinigung problemlos entfernen. Puristen können das Sentinel sogar in

ein kompromissloses Skelett-Messer verwandeln. Mit seiner schlanken Silhouette eignet sich das platzsparende Backup-Messer ideal für Outdoor, Jagd, Camping und Wandern. Für sicheren und bequemen Transport wird eine passgenaue Kydex-Scheide samt Gürtelclip mitgeliefert. Zwei Messer in einem – geballtes Ländle-Know-how à la Forge Works! Ges. 16,8 cm. Kl. 7,5 cm. Stärke 4,3 mm. Gew. 97 g.

Art.-Nr. 02BP0027 € 74,95

AUX MFG

2 | Böker Plus
Pocket Rocket.
€ 49,95

2 | BÖKER PLUS POCKET ROCKET

Mit dem Böker Plus Pocket Rocket legt Michael Jarvis einen buchstäblichen Raketenstart hin, der aus seiner Basis in Reno im US-Bundesstaat Nevada geradewegs in den Tactical-EDC-Kosmos führt. Dabei begann der Weg des autodidaktischen Messermachers zunächst bodenständig in der Gastronomie als Tellerwäscher und späterer Chefkoch, bevor er schließlich in die höchsten Sphären der Messer-Astronomie emporstieg. Sein Unternehmen Auxiliary Manufacturing (AUX MFG) steht vor allem für Messer, die Zuverlässigkeit, Präzision

und Hingabe vereinen. In jener Umlaufbahn kreist auch das Böker Plus Pocket Rocket als leichtfüßiges Neck Knife für den Alltag sowie als praktisches Backup-Messer. Die namensgebende Charakteristik wird insbesondere durch seine Kompaktheit und die symmetrische Form der beidseitig abgezogenen Dolchklinge aus kosmischem D2 untermalt. Dynamik, Vielseitigkeit und Kompromisslosigkeit prägen die Performance des feststehenden Messers mit stabilem Vollerl, während die funkelnden Nieten aus Messing, von denen die hintere als Fangriemenöse verwendet

werden kann, dekorative Akzente setzen. Für den taktischen Moment ist die Klinge in einem Black-Stonewash-Finish aus dunkler Materie gehalten, woran der ballige Griff aus G10 nahtlos anknüpft. Dank der spürbaren Gravitation befinden sich die Kydex-Scheide sowie die passende Kugelkette zum Umhängen stets im griffbereiten Orbit des Halsmessers. Galaktisch praktisch – The rocket for your pocket! Ges. 12,5 cm. Kl. 7 cm. Stärke 3,3 mm. Gew. 67 g.

Art.-Nr. 02BP0002 € 49,95

NEU

1 | Böker Plus 302.
€ 94,95

AB

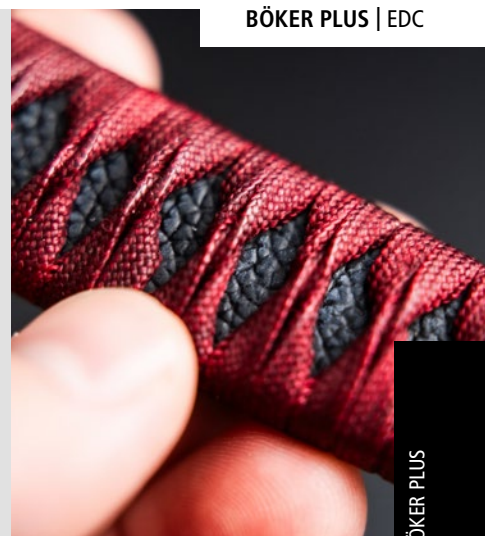

NEU

2 | Böker Plus Kissaki.
€ 39,95



M.B.F.

1 | BÖKER PLUS 302

Die Risiken: ein ikonisches Design von Aaron Bieber mit nervenaufreibender Modified-Clippoint- Klinge, Vollerl und traditioneller Griffumwicklung. Die Nebenwirkungen: erhöhter Herzschlag, Hypomanie und pure Ekstase. In Anlehnung an den behördlichen Code 302, der im US-Bundesstaat Pennsylvania für eine kurzzeitige Zwangseinweisung in eine psychiatrische Einrichtung zur Untersuchung und Behandlung steht, hat der ortsansässige Messermacher Aaron Bieber ein feststehendes Messer erschaffen, das die Nerven regelrecht kitzelt. Als Klingenstahl kommt der schnitthaltige, deutsche Buderus-Stahl Nitro-V zum Einsatz, der beim Böker Plus 302 mit einem feinen Hairline-Finish versehen ist. Im Alltag brilliert das feststehende Messer somit beim Zerschneiden, Öffnen oder Schnitzen, ohne dabei die Nerven zu verlieren. Für eine gehobene Grundstimmung sorgt die für Katanas bekannte Tsuka-Ito Griffumwicklung aus Black Pearl Fish Skin mit darunter liegenden Linern aus schwarzer Rochenhaut, welche mit ihrer außergewöhnlichen Haptik ungeahnten Tatendrang verspüren lässt.

Wer bei diesem Anblick zittrige Hände bekommt, darf beruhigt aufatmen: Dank passgenauer Kydex-Scheide samt Gürtelclip ist das taktisch inspirierte 302 stets sicher unter Verschluss. Ges. 18 cm. Kl. 8,6 cm. Stärke 4 mm. Gew. 95 g.
Art.-Nr. 02BP0006 € 94,95

2 | BÖKER PLUS KISSAKI

Reinheit, Bescheidenheit, Geduld, Ausdauer! Tugenden, die einst in den Herzen ehrfürchtiger Samurai schlugen – Werte, die im Böker Plus Kissaki fortbestehen. Messerdesigner und Tätowierer Thomas Krug von M.B.F. aus Bochum überträgt den Geist des japanischen Krieger-Adels auf das dynamische Full-Tang-Messer, dem eine geheimnisvolle Magie innewohnt. Angelehnt an die typische Form der Klingenspitze japanischer Schwerter wurde das Kissaki als alltagstaugliches EDC-Messer mit einer charakteristisch kurzen, feststehenden Klinge aus 440C entwickelt. Aufgrund seiner hohen Härte und Korrosionsresistenz eignet sich der Klingenstahl ideal für anspruchsvolle Arbeiten im

Alltag und im Freien, während die Ch-Kissaki-Form und die präzise Dimensionierung der Klinge auch feine Schnitte mit beinahe chirurgischer Genauigkeit erlauben. Das Stonewash-Finish unterstreicht den robusten Charakter und mindert sichtbare Gebrauchsspuren. Als Ausdruck von Hingabe und Bescheidenheit wurde der Griff historisch liebevoll umgesetzt. Dazu zählen die Basis aus Rochenhaut-Imitat, die Struktur und Haltbarkeit verleiht, sowie das darauf gewickelte, in gedecktem Weinrot gehaltene Griffband (Ito) im klassisch gekreuzten Hineri-Maki-Muster. So entfaltet das Kissaki seinen unverwechselbaren Charme eines klassisch-taktischen Einsatzmessers, das – ganz im Sinne der Samurai – ein treuer Begleiter im Alltag sein wird. Zum sicheren Transport wird das Böker Plus Kissaki mit einer robusten Kydex-Scheide samt Gürtelclip geliefert. Ein Muss für alle Sammler historisch inspirierter Messer! Ges. 16,3 cm. Kl. 6 cm. Stärke 3 mm. Gew. 65 g.
Art.-Nr. 02BP0026 € 39,95



1 | Böker Plus Tavros.
€ 49,95



2 | Böker Plus
The Midgards Snake.
€ 79,95



1 | BÖKER PLUS TAVROS

Charles de Buyer packt den Stier bei den Hörnern und schickt das Böker Plus Tavros (griech. Stier) als temperamentvolles EDC-Messer in die Arena. Der in Kanada lebende französische Messermacher von Opus Knives versteht seine Passion vielmehr als Kunst und legt besonderen Wert auf die Details. Mit progressivem Design, einer Persian-Style Klinge aus D2 mit Satin-Finish und schwarzen Griffschalen aus G10 scharrt das feststehende Messer bereits ungeduldig mit den Hufen. Dabei erinnert die Klinge in ihrer Silhouette an die Hörner eines Stieres, während die designertypische, tränenförmige Aussparung für den bösen Blick sorgt. Erst anspruchsvolle Schneidarbeiten wie das Zerschneiden von Kartons oder Öffnen von Verpackungen stellen

das sinnbildliche rote Tuch für das Tavros dar und entfachen sein volles Potential. Eine bequeme Handlage sowie höchste Stabilität und Sicherheit bei der Anwendung garantieren die ergonomischen Aussparungen am Griff, der durchgehende Erl und auch die anschmiegsame Daumenrampe. Zur Befestigung von Lanyards ist zusätzlich eine Fangriemenöse am Griffende vorgesehen. Doch Obacht: Nur die mutigsten Toreros können das hitzige Gemüt des Tavros mit ihrer Unerschrockenheit sowie der passgenauen Kydex-Scheide samt Gürtelclip bändigen.
Ges. 16,5 cm. Kl. 7 cm. Stärke 3,2 mm. Gew. 95 g.
Art.-Nr. 02BP0007 € 49,95

2 | BÖKER PLUS THE MIDGARDS SNAKE

Dynamisch, mystisch, toxisch – The Midgards Snake von Böker Plus polarisiert, paralyisiert und fesselt die Sinne. In noch nie dagewesener Form

präsentiert sich ein feststehendes Messer derart gewandt für alle erdenklichen Schneidaufgaben des Alltags. Als Ganzstahlkonstruktion mit bissiger Clippoint-Klinge im Stonewash-Finish liegt das leichtgewichtige EDC-Messer in der mitgelieferten Kydex-Scheide stets in Lauerstellung. Danach spüren Verpackungen, Kartons oder Seile in Sekundenbruchteilen die effiziente Toxizität der Klinge aus D2. Passend dazu schlängelt sich der filigrane und geschwungene Griff elegant und leichtfüßig um die Finger der Hand, so dass auch anspruchsvolle Arbeiten mühelos und sicher gelingen. Durch die besondere Form des Griffs können beide Hände zusätzlich für andere Tätigkeiten benutzt werden, während das Messer noch zwischen den Fingern liegt. Unterstützt wird die perfekte Ergonomie durch rutschhemmende Jimpings an Daumenrampe sowie Griffende, welches in seiner spitzen Form an die Rasseln einer Klapperschlange erinnert und im Notfall als Glasbrecher verwendet werden kann. Mit



3 | Boker Plus
Extension Knife.
€ 159,95

Fangriemenöse zur Befestigung von Lanyards und praktischem Edelstahlclip für die Kydex-Scheide. Ges. 23,6 cm. Kl. 11,5 cm. Stärke 5,2 mm. Gew. 146 g.

Art.-Nr. 02BP0004 € 79,95

3 | BÖKER PLUS EXTENSION KNIFE

Verlängerungsmesser haben eine lange Tradition in der Jagd. Im eingeklappten Zustand verdeckt der Griff genau die Hälfte der Schneide, während die andere Hälfte den Griff überragt. So kann das Messer für alle Aufgaben der „roten Arbeit“ wie dem Aufbrechen, Abschwarten und Zerwirken verwendet werden. Wird das Messer ausgeklappt, ist die Klingenslänge optimal, um ein waidwundes Stück Wild abzufangen, was zum Glück nur in seltenen Fällen vorkommt. Verlängerungsmesser

verriegeln sowohl in geöffneter als auch in geschlossener Position. Rechtlich können Verlängerungsmesser als Klappmesser betrachtet werden, was bedeutet, dass im Gegensatz zu feststehenden Messern keine Begrenzung der Klingenslänge auf 12 cm besteht. Das Boker Plus Extension Knife, welches zwar verriegelt, aber dennoch mit beiden Händen geöffnet werden muss, kann gemäß § 42a des deutschen Waffengesetzes frei geführt werden – trotz seiner beachtlichen Klingenslänge von 18,5 cm. Das Boker Plus Extension Knife ist eine der seltenen, wenn nicht sogar die einzige moderne Interpretation eines Verlängerungsmessers. Der Designer und Konstrukteur Wilfried Hein ist kaum bekannt, dafür aber umso kreativer beim Erfinden spezieller technischer Lösungen. In seinem bewegten Leben hat er hauptsächlich verschiedene deutsche Behörden zu waffentechnischen Erfordernissen beraten

und zahlreiche Detailentwicklungen auf den Weg gebracht. Das Extension Knife verfügt über eine massive und wuchtige D2-Klinge, die sowohl im geöffneten als auch im geschlossenen Zustand mit einem groß dimensionierten Querbolzen verriegelt. Der Querbolzen kann zusätzlich für eine nochmals höhere Belastbarkeit sowohl im voll geöffneten als auch im eingekürzten Zustand ohne Werkzeug in den Griff geschraubt werden. Das Messer muss so auch zum Öffnen zwangsweise mit zwei Händen bedient werden, ist also ein Zweihandmesser reinsten Wassers. Der Griff aus zwei dicken Stahlplatinen und gefrästem G10 ist eine moderne Anlehnung an die Doppel-T-Griffe der Baselards des 14. und 15. Jahrhunderts. Für einen vielseitigen Einsatz verfügt das Messer über einen soliden Schlagdorn am Griffende. Das Messer wird mit einer passgenauen Kydex-Scheide geliefert. Eingeklappt: Ges. 23,1 cm. Kl. 11,5 cm. Ausgeklappt: Ges. 30,9 cm. Kl. 18,5 cm. Stärke 5 mm. Gew. 444 g. Art.-Nr. 02BP0003 € 159,95

NEU

1 | Böker Plus Brasa.
€ 44,95



NEU

2 | Böker Plus Enki.
€ 49,95



S.K. KNIVES
BIGFORK.MT.

3 | Böker Plus Trailmate.
€ 109,95



1 | BÖKER PLUS BRASA

Alles andere als ein Hinterwäldler! Mit schlanker Taille, breitem Spektrum und feurigem Temperament spielt das Brasa (schwed. Feuer) von Designer Thomas Ward seine Stärken vor allem bei leichteren Jagdaufgaben, Angeln oder Survival aus. Feine Arbeiten an Fleisch und Fisch zählen dabei zu den Kernkompetenzen der Droppoint-Klinge aus 14C28N, die mit dezentem Stonewash-Finish und stabiler Vollerlbauweise den verbissenen Charakter des feststehenden Messers zeichnen. Jimpings an Klingenträgern sowie nahe der Klingenspitze erlauben kraftvolle bis hochpräzise Schnitte, während die leichtgewichtigen Schalen aus längs texturiertem G10, der geschwungene Griff sowie der Fingerschutz für außergewöhnlichen Halt und Sicherheit bei jeder Anwendung sorgen. Zusätzlich zur mitgelieferten Kydexscheide bietet die Fangriemenöse am Griffende mit der Befestigung von Lanyards eine weitere Transportmöglichkeit. Passt in jeden Rucksack, passt in jedes Budget! Perfekt für Camping, Backpacking und Bikepacking. Ges. 17,2 cm. Kl. 7,2 cm. Stärke 2,3 mm. Gew. 54 g. Art.-Nr. 02BP0014 € 44,95

2 | BÖKER PLUS ENKI

Gelehrt, gewandt und voller Geheimnisse – es sind jene Wesenszüge der sumerischen Gottheit Enki als Herrscher über Weisheit, Handwerk, Kunst und Magie, die der österreichische Designer Engelbert Czaja von prisonplanet Messer im gleichnamigen Messer einfließen und deren mystischen Geist wieder aufleben lässt. Höchstes Geschick beweist das kompakte Messer mit seiner satinierten, feststehenden Droppoint-Klinge aus D2 beim Zerschneiden von Kartons, beim Kappen von Seilen oder bei kleineren Outdoor-Aktivitäten. Vollerl und Jimpings an Klingenträgern, Daumenauflege sowie an dem für Karambits typischen Ring am Griffende garantieren höchste Stabilität und kraftvolle Schnitte bei voller Kontrolle. Für eine perfekte Handlage sorgen dabei die schwarzen Griffschalen aus Micarta, die elegant vernietet sind. Lieferung mit passgenauer Kydexscheide zur Verwendung als vollwertiges Neck Knife oder Backup-Messer. Ges. 15,6 cm. Kl. 5,8 cm. Stärke 4,2 mm. Gew. 104 g. Art.-Nr. 02BP0011 € 49,95

3 | BÖKER PLUS TRAILMATE

Back to the roots, straight into the next adventure! Steve Kelly, Messermacher aus dem US-amerikanischen Bundesstaat Montana

beschreitet mit dem Böker Plus Trailmate bekannte Wege. Seine ersten Entwürfe waren vor allem feststehende Messer, entwickelt für Jagd und Bushcrafting, ehe er sein Portfolio mit substanzialen Taschenmessern erweiterte. Das Böker Plus Trailmate ist ein Stück moderne Nostalgie, geschaffen für neue, unvergessliche Momente. Ausgestattet mit einer unverwundlichen Droppoint-Klinge aus dem deutschen Buderus-Stahl Nitro-V sowie rutschfesten Griffschalen aus texturiertem G10 ist das in Vollerlbauweise konstruierte Fahrtenmesser der ideale Wegbegleiter für die Bereiche Outdoor, Jagd und Camping. Jimpings auf dem Klingenträger erhöhen die Arbeitssicherheit, die vornehme Fehlschärfe und das attraktive gebürstet-satinierte Two-Tone-Finish der Klinge die Begierde. Die dekorative Hohlriete im hinteren Griffbereich kann als Fangriemenöse zur Befestigung von Lanyards verwendet werden. Lieferung mit hochwertiger Lederscheide und dem spirit of nature. Ges. 18 cm. Kl. 8,8 cm. Stärke 3,2 mm. Gew. 108 g. Art.-Nr. 02BO097 € 109,95

4 | BÖKER PLUS FAFO

Taktisch, dynamisch, pfeilschnell! Mit dem Böker Plus Fafo gelingt Neu-Designer Robert Kohut sprichwörtlich der große Wurf. Nicht ohne Grund – seine ursprünglich in einem Messerforum vorgestellte Idee hat es tatsächlich bis zur Produktionsreife geschafft. Passend dazu erinnert das feststehende Messer in seiner Silhouette

4 | Böker Fafo.
€ 49,95

NEU

R
K5 | Böker Plus W1.
€ 99,956 | Böker Plus Kagat.
€ 69,95

stark an die Form eines Wurfmessers. Statt nach neuen Highscores zu streben, nimmt das taktisch anmutende Messer mit durchgehendem Erl und diskret schwarzem Look vornehmlich tägliche Schneidarbeiten ins Visier. Als Ziel dienen hierbei Aufgaben wie das Zerschneiden von Kartons, das Öffnen von Verpackungen oder das Kappen von Seilen. Als Klingenstahl kommt 440C zum Einsatz, der mit seiner ausgezeichneten Härte, Schnitthaltigkeit und Korrosionsbeständigkeit in jeder Lage überzeugt. Die Black-Titanium-Beschichtung der symmetrischen, einseitig abgezogenen Droppoint-Klinge unterstreicht den taktischen Charakter des Full-Tang-Messers, schützt vor Kratzern und verhindert störende Reflektionen. Beim Design wurde bewusst auf kompromisslosen Minimalismus gesetzt. Mit schlankem Griff, der einem Gladius-Schwert ähnelt, sowie balligem, G10-besetztem Knauf liegt das Fafo sicher und ausgewogen in der Hand. Die feinen Jimpings am Klingenträger sorgen für präzise Kontrolle und sicheres Handling. Untermauert wird der leichtfüßige Charakter durch gewichtsreduzierende Durchbrüche an Klingenscheitel und Griffknauf, von denen die hinteren als dekorative Hohlrieten – beispielsweise zur Befestigung von Lanyards – ausgeführt sind. So trägt das Böker Plus Fafo nicht auf und bildet eine attraktive Alternative als Einsatzmesser für Polizei oder Spezialeinheiten, bei denen es auf eine zuverlässige, leichte und robuste Ausrüstung

ankommt. Für ein sicheres und flexibles Tragen wird das schwarze Skelett-Messer mit einer Kydex-Scheide samt Gürteladapter ausgeliefert. Böker Plus Fafo – Taktisch, leicht und jederzeit einsatzbereit. Ges. 17,7 cm. Kl. 9,7 cm. Stärke 5,3 mm. Gew. 105 g.

Art.-Nr. 02BP0021 € 49,95

5 | BÖKER PLUS W1

The shape of tactics – Messerdesigner Bokii Nazar weiß, worauf es bei einem taktischen Messer ankommt: absolute Zuverlässigkeit, kompromisslose Robustheit, intuitives Ansprechverhalten und hochwertige Materialien. Die Performance: dynamisch. Der Look: exklusiv. Der Name: Böker Plus W1. Das feststehende Messer mit Vollerl und der beidseitig abgezogenen, blattförmigen Klinge aus VG-10 liebt alle jene Ansprüche, die EDC, Outdoor und taktische Einsätze bereithalten. Für satte Halt sorgen die verschraubten Griffschalen aus konturiertem G10, die mit ihrem schwarzen Farbkonzept an das herbe Stonewash-Finish der Klinge anknüpfen. Zusätzliche Tragevarianten eröffnen die Fangriemenöse zur Befestigung von Lanyards sowie die knackig sitzende Kydex-Scheide mit passendem Clip. The W1 and only! Ges. 19,8 cm. Kl. 9,5 cm. Stärke 4 mm. Gew. 223 g.

Art.-Nr. 02BO118 € 99,95

6 | BÖKER PLUS KAGAT

Wendig, überraschend, vielseitig – Filipino Martial Arts und Escrima Experte Frank Delo Jr. versteht sein Handwerk nicht nur in Sachen Selbstverteidigung, sondern weiß wie kein Zweiter, worauf es bei einem taktischen Messer ankommt. Das Böker Plus Kagat greift die Dynamik des Messerdesigners auf und präsentiert sich als feststehendes Messer in massiver Full Tang Bauweise, die dem anspruchsvollen EDC-Einsatz eine nie dagewesene Leichtigkeit verleiht. Die Klinge aus 1095 Kohlenstoffstahl ist mit einer korrosionsschützenden, schwarzen Pulverbeschichtung versehen und untermauert damit konsequent das taktische Konzept. Das Zusammenspiel aus der imposanten Klingensärke, den massiven Jimpings am Rücken der Harpoon-Klinge sowie den balligen Griffschalen aus G10 sorgt für kraftvolle und präzise Schnitte bei voller Kontrolle. Mit Fangriemenöse, passgenauer Kydex-Scheide und Gürteladapter. You Ka-gat to have it! Ges. 18 cm. Kl. 8,7 cm. Stärke 4,7 mm. Gew. 166 g.

Art.-Nr. 02BP0001 € 69,95



NEU

1 | Böker Plus Echidna.
€ 44,95



2 | Böker Plus Piranha.
€ 69,95



3 | Böker Plus Dasos 2.0.
€ 89,95



1 | BÖKER PLUS ECHIDNA

Bissig, unheilvoll, von verführerischer Schönheit – Echidna, ein Mischwesen der griechischen Mythologie aus liebender Frau und grausiger Schlange, stand gleichsam für Furchtbarkeit als auch Fruchtbarkeit. Zu ihren zahlreichen Abkömmlingen zählen unter anderem Ungeheuer wie die Hydra oder ein gewisser Kerberos. Gefesselt von dessen Faszination hat sich der französische Messerdesigner Raphael Durand diesem Mythos bereits mit dem Böker Plus Kerberos eingehend verschrieben und ist bei seiner Spurensuche auf weitere interessante Details gestoßen. Das Böker Plus Echidna kann die Ähnlichkeit zum Kerberos nicht verleugnen: Ein konturierter Griff mit Fingermulden aus einem strapazierfähigen, leichten Mix aus GRN und TPE, eine solide Backlock-Verriegelung sowie eine Fangriemenöse lassen keinen Zweifel über die Verwandtschaft aufkommen. Ohne Öffnungshilfe, dafür jedoch mit großem Appetit,

verschlingt die satinierte Droppoint-Klinge aus D2 arglose Schneidarbeiten, ohne dabei auch nur mit der Wimper zu zucken. Lieferung mit hochwertigem Nylon-Etui. Ein echter Durand zum unwiderstehlichen Preis. Nachfolgeartikel von Art.-Nr. 01RY007, lieferbar voraussichtlich ab 06/2026. Ges. 22,6 cm. Kl. 9,3 cm. Stärke 3,8 mm. Gew. 117 g.
Art.-Nr. 01BP0053 € 44,95

2 | BÖKER PLUS PIRANHA

Als kompaktes Outdoormesser, das entweder als Neck-Knife oder aber mit dem beiliegenden Gürteladapter am Gürtel getragen werden kann, ist das Piranha von Scott McGhee ein stabiler kleiner Alleskönner. Der durchgehende Erl ist am Griffschalenende ausgespart, um problemlos einen Feuerstarter nutzen zu können. Die kräftige Clippoint-Klinge ist groß genug für die meisten Outdooraufgaben, aber klein genug für ein überaus komfortables Tragen. Griffbeschaltung aus zweifarbigen G10. Klingenstahl 440C. Lieferung mit Kydex-Scheide. Ges. 15,5 cm. Kl. 7,5 cm. Stärke 3,9 mm. Gew. 101 g.
Art.-Nr. 02BO005 € 69,95

3 | BÖKER PLUS DASOS 2.0

Taktisch, jagdlich, konsequent! Nichts anderes enthält die DNA von Woodland Tactical aus dem mittelfränkischen Gunzenhausen, deren Anspruch es ist, taktisches Equipment mit waidmännischem Flair zu vereinen. In Zusammenarbeit mit Böker Plus wurde das Dasos (griechisch: Wald) als kompromissloses Jagd- und Outdoormesser speziell für die Bedürfnisse von Jägern, Bushcraftern, Campern und Outdoorfans entwickelt. Ausgestattet mit einer kraftvollen D2-Klinge mit Satin-Finish und Jimpings an der Daumenauflage, meistert das in Vollerl-Bauweise konstruierte Böker Plus Dasos alle erdenklichen Schneidarbeiten spielerisch: Vom Zerschneiden groben Astwerks bis hin zu waidmännischen Anwendungen deckt das Jagdmesser eine hohe Bandbreite ab. Die balligen Griffschalen aus braunem G10 liegen auch bei Nässe sicher in der Hand und können zur besseren Reinigung einfach demontiert werden. Die auffällig großen Griffschrauben tragen zur Stabilität des gesamten Messers bei und runden das Erscheinungsbild als charakteristisches Designelement stilbewusst ab. Lieferung mit passgenauer Kydexscheide und Gürtelclip, der um 90 Grad rotierbar ist. Ges. 19 cm. Kl. 8 cm. Stärke 3,8 mm. Gew. 199 g.
Art.-Nr. 02BO111 € 89,95



NEU

4 | Böker Plus M.U.K.
€ 39,95



5 | Böker Plus M.U.K. Orange.
€ 39,95



MANGIAFICO

6 | Böker Plus The Brook.
€ 199,95

4 | BÖKER PLUS M.U.K.

Outdoor im Westentaschenformat; gemacht für grenzenlose Abenteuer. Für Custom-Messermacher Matthew Gentry aus dem US-Bundesstaat Michigan bedeutet die Liebe zur Natur abschalten vom Alltag, Gedanken sortieren, Kraft tanken. Die Ruhe wird zum Erlebnis – ungebunden, unvergesslich, unvergänglich. Genau wie beim Böker Plus M.U.K. Das feststehende Messer atmet die Stille und schafft den Moment. Inspiriert von den ikonischen Nessmuk-Jagdmessern des Abenteurers George Washington Sears kommt das kompakte Pocket M.U.K. mit der charakteristischen bauchigen Skinner-Klinge, die aus dem schwedischen 12C27 Stahl gefertigt ist, welcher sich im harten Outdoor-Einsatz bereits hinlänglich bewährt hat. Klingensform, der durchgängige Erl sowie die ergonomischen Griffschalen aus

braunem Micarta sorgen für präzise Schnitte, höchste Stabilität und jederzeit volle Kontrolle. Jagdliche Arbeiten wie das Zerwirken von Wild über die Zubereitung von Lebensmitteln im Freien bis hin zum Spalten oder Schnitzen von Holz bilden das breite Spektrum des Campingmessers ab. Ein herbes Stonewash-Finish auf der Klinge betont den kernigen Charakter, während Jimpings am Klängenrücken die Arbeitssicherheit zusätzlich erhöhen. Lieferung mit passgenauer Kydex-Scheide und von frischem Morgentau umhüllter Freiheit. Ges. 17 cm. Kl. 6 cm. Stärke 2,8 mm. Gew. 81 g.
Art.-Nr. 02B0593 € 39,95

5 | BÖKER PLUS M.U.K. ORANGE

Variante von Pos. 4 mit ergonomischen, leichtgewichtigen Griffschalen aus orangefarbenem G10. Ges. 17 cm. Kl. 6 cm. Stärke 2,8 mm. Gew. 81 g.
Art.-Nr. 02BP0023 € 39,95

6 | BÖKER PLUS THE BROOK

Das außergewöhnliche Böker Plus The Brook ist ein zuverlässiges Jagd- und Outdoormesser, das sich nicht nur aufgrund seiner optischen Ähnlichkeit zu den farbenfrohen Bachsaiblingen heimischer Gewässer als ideales Anglermesser anbietet. Das von Joe Mangiafico aus Oregon entworfene Messer ist mit einer polierten Klinge aus VG-10 und einem Griff aus G10 ausgestattet, dessen verspielte Farbgebung von den bunten Schuppen der weit verbreiteten Lachsartigen inspiriert wurde. Der leidenschaftliche Fliegenfischer angelt seit seiner frühesten Kindheit in den Bächen und Flüssen Nordamerikas und begeistert sich seit seiner Zeit am College für das Entwerfen und Fertigen von Messern. Dank Fangriemenöse, Gürteladapter und passgenauer Kydex-Scheide ist das The Brook stets griffbereit. Ges. 17,3 cm. Kl. 7,2 cm. Stärke 3 mm. Gew. 109 g.
Art.-Nr. 02B0031 € 199,95

1 | Böker Plus Outdoorsman.
€ 59,95



2 | Böker Plus Desertman.
€ 94,95



NEU

3 | Böker Plus Walnut Drop.
€ 69,95



1 | BÖKER PLUS OUTDOORSMAN

Kompakt, aber kräftig, und zu 100 % auf Nutzwert getrimmt: so präsentiert sich das Outdoorsman. Der durchgehende Erl und 4,3 mm Klingenstärke gewährleisten maximale Stabilität, und das hervorstehende Griffende ist als Hammerfläche ausgeformt. Der direkt aufgespritzte GFK-Griff besitzt eine große Gripzone aus gummiertem TPR, so dass auch bei Nässe oder Kälte ein sehr sicheres und angenehmes Handling gewährleistet ist. Die Klinge besteht aus 12C27 und wird zur Steigerung des Korrosionsschutzes mit einer Titanbeschichtung versehen. Die Bohrungen im Erl ermöglichen nicht nur das Anbringen eines Fangriemens, sondern erlauben auch ein einfaches Befestigen an einem Stock, um diesen als Behelfsharpune einzusetzen. Ein kompakter Begleiter für den Alltag, jede Outdoor-Lebenslage oder die Jagd. Lieferung mit Cordurascheide. Ges. 20,1 cm. Kl. 9,3 cm. Stärke 4,3 mm. Gew. 146 g.

Art.-Nr. 02B0004 € 59,95

2 | BÖKER PLUS DESERTMAN

Getrimmt auf Outdoor – gemacht fürs Abenteuer. Das Böker Plus Desertman enthält die kompromisslose DNA des erfolgreichen Outdoorsman und überzeugt als ausgewachsenes Fahrtenmesser bei jedem Ausflug in die Natur. Der durchgehende Erl und die breite Klinge gewährleisten maximale Stabilität, während das hervorstehende Griffende als Hammerfläche ausgeformt wertvolle Dienste leistet. Der direkt aufgespritzte GFK-Griff besitzt eine große Gripzone aus sandbraunem TPR, welches auch bei Nässe oder Kälte ein sehr sicheres angenehmes Handling garantiert. Die Spearpoint-Klinge besteht aus 12C27 und wird zur Steigerung des Korrosionsschutzes mit einer Titanbeschichtung versehen. Lieferung mit passgenauer Kunststoffscheide. Ges. 24,2 cm. Kl. 11,5 cm. Stärke 4,2 mm. Gew. 210 g.

Art.-Nr. 02B0083 € 94,95

3 | BÖKER PLUS WALNUT DROP

Fahrtenmesser, Jagdmesser oder Outdoormesser? Das Böker Plus Walnut Drop legt sich nicht fest und richtet sich gleichermaßen an Bushcrafter, Jäger und Gelegenheitsnutzer, die ein hochwertiges Messer zum attraktiven Preis suchen. Ausgestattet mit einer vielseitigen Droppoint-Klinge aus 14C28N, verrichtet das Walnut Drop verschiedenste Schneidaufgaben vom Öffnen von Verpackungen bis hin zu jagdlichen Anwendungen. Für angenehm festen Halt sorgt der ergonomische Griff aus Walnussholz, während Vollerl und Parierelement für die nötige Stabilität und Arbeitssicherheit sorgen. Dekorative Akzente setzen die drei Nieten im Griff sowie die dekorative Fehlschärfe am Klengerücken. Die Hohl-Niete am Ende des Griffs kann als Fangriemenöse verwendet werden und schafft somit eine zusätzliche Befestigungsmöglichkeit. Lieferung mit hochwertiger Lederscheide. Ges. 22,7 cm. Kl. 10,8 cm. Stärke 3,7 mm. Gew. 179 g.

Art.-Nr. 02BP0013 € 69,95

NEU

4 | Böker Plus Overnighter.
€ 99,95

NEU

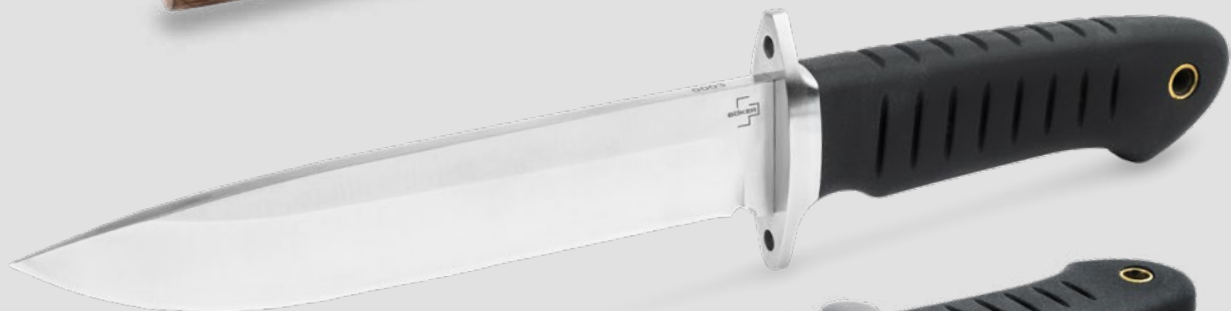
5 | Böker Plus Sledgedog.
€ 69,95SANTOS  KNIVES**4 | BÖKER PLUS OVERNIGHTER**

Echte Abenteuer kennen keine Grenzen – weder in Raum noch in Zeit. Lässt man die Magie der Natur nur zu, entsteht ein Wechselbad aus überwältigenden Gefühlen und nachdenklicher Demut. Losgelöst von den Fesseln des Alltags schweben die Gedanken unter freiem Himmel mit empfindsamer Ehrlichkeit empor – teils zwanglos, mal tiefgründig, aber stets dankbar. Gerade im Dunkeln lässt die Tiefe der Nacht die Sinne aufhorchen, denn sie hat viel zu erzählen: Geräusche, Schatten, Gerüche, Gefühle. Genau diese Emotionen und Naturverbundenheit sind es, die das Böker Plus Overnighter von Custom-Messermacher Florian Pröbl (FP-Knives) vollends verinnerlicht hat. Das Bushcraft-Messer mit feststehender Clippoint-Klinge aus dem zähen und verschleißbaren D2-Stahl, gehalten im kernigen Two-Tone-Finish, lebt Outdoor mit jeder Pore. Durch die Vollerl-Bauweise erhält das Fahrtenmesser höchste Stabilität beim Schneiden,

Schnitzen oder Batoning – beispielsweise für die Vorbereitung von Brennholz für das nächste Lagerfeuer. Um die Verbundenheit zur Natur zu verstärken, sind die ergonomischen Griffschalen aus hellbraunem Wurzelholz gefertigt und diskret am Erl vernietet. So liegt das Full-Tang-Messer nicht nur außergewöhnlich angenehm und sicher in der Hand, sondern erhält durch die besondere Maserung des Holzgriffs seinen einzigartigen Look. Abgerundet wird die hochwertige Ausstattung durch eine schwarze Lederscheide samt Gürtelschlaufe für bequemen Transport und sichere Aufbewahrung. Böker Plus Overnighter – das ideale Outdoor-Messer für Bushcrafter, Campcrafter, Jäger, Angler und Naturfreunde – auch tagsüber. Ges. 23,3 cm. Kl. 11,6 cm. Stärke 4,6 mm. Gew. 192 g.

Art.-Nr. 02BP0025 € 99,95

5 | BÖKER PLUS SLEDGEDOG

Unermüdlich, athletisch und auf den Punkt einsatzbereit: Der mexikanische Messerdesigner Fernando Santos überträgt die wesensprägenden

Eigenschaften der namensgebenden Schlittenhunde auf dieses imposante Fahrtenmesser von ästhetischer Anmutung. Das Gespann besteht aus einer ausgewachsenen, satinierten Droppoint-Klinge aus D2 sowie einem ergonomischen TPR-Griff mit rutschfester Riffelung für maximale Performance bei voller Kontrolle. Von der Arktis bis ins heimische Unterholz, das wuchtige Survivalmesser scheut weder widrige Bedingungen noch anspruchsvolle Aufgaben. Schneiden, kappen, hacken, schnitzen – so klingt der desire to go, der unbändige Tatendrang des Böker Plus Sledgedog, das nur eine Richtung kennt: nach vorne; unaufhaltsam! Für eine erhöhte Arbeitssicherheit ist der Griff mit einem Parierelement ausgestattet, das ein Abrutschen der Hand verhindert und mit den Löchern an den Außenseiten eine zusätzliche Befestigungsmöglichkeit, beispielsweise für die Verwendung als Speer für den Fischfang, bietet. Zum Festbinden von Lanyards ist eine dekorative Hohlniete aus Messing ins Griffende eingearbeitet. Lieferung mit hochwertiger Lederscheide. Ges. 29,5 cm. Kl. 17 cm. Stärke 5,6 mm. Gew. 329 g.

Art.-Nr. 02BP0015 € 69,95



1 | Böker Plus Tracker 2.0.
€ 129,95



2 | Böker Plus Mini Tracker 2.0.
€ 89,95



3 | Böker Plus Micro Tracker Folder.
€ 99,95



1 | BÖKER PLUS TRACKER 2.0

Der von Dave Wenger entworfene Böker Plus Mini Tracker entwickelte sich schnell zum Liebling der Camping- und Bushcraft Szene, da das stabile Outdoormesser mit seiner wuchtigen Klinge aus 1095-Kohlenstoffstahl und korrosionsresistenter Pulverbeschichtung bis heute auf ganzer Linie überzeugt. Aus dessen Windschatten zieht jetzt der ausgewachsene Böker Plus Tracker 2.0 heraus. Gleiche Materialien, gleiche Ausstattung, unvergleichliche Performance! Die kopflastige Klinge des wuchtigen Survival-Messers ist mit zwei verschiedenen Schliffebenen versehen und eignet sich ideal zum Hacken, Schneiden, Schaben, Graben und Hebeln. Die optimale Ausgewogenheit von Klinge und Griff sowie die ergonomische Form der fein texturierten Griffschalen aus Micarta ermöglichen ein ermüdungsfreies Arbeiten. Der Griff des Bushcraft-Messers mit massivem Vollerl ist mit drei imposanten Hohlrieten für höchste Stabilität

fest verschraubt. Lieferung mit Gürteladapter und passgenauer Kydex-Scheide. Ges. 31,2 cm. Kl. 18,3 cm. Stärke 6 mm. Gew. 474 g.
Art.-Nr. 02BO114 € 129,95

2 | BÖKER PLUS MINI TRACKER 2.0

Das von Dave Wenger entworfene Mini Tracker 2.0 setzt das Erbe der erfolgreichen Böker Plus Tracker Serie fort und überzeugt als unverwundliches Outdoormesser mit einer imposanten Klinge aus schockelastischem 1095-Kohlenstoffstahl, die dank ihrer abriebfesten Pulverbeschichtung einen hervorragenden Korrosionsschutz bietet. Der Custom-Messermacher aus Michigan begeisterte sich schon als kleiner Junge für Messer, Äxte und Schwerter und trat schon früh in die Fußstapfen seines Großvaters. So wurde der langjährige Schmied zum Lehrmeister seines unerfahrenen, aber äußerst ehrgeizigen Enkels, der nun schon seit vielen Jahren hauptberuflich Messer entwirft und herstellt. Die vorderlastige Klinge des wuchtigen Survival-Messers mit massivem Vollerl verfügt über zwei verschiedene Schliffe und eignet sich ideal zum Hacken, Schneiden, Schaben, Graben oder Hebeln. Die optimale Balance von Klinge und Griff sowie die ergonomische

Form der fein strukturierten, mit Hohlrieten fest verschraubten Micarta-Griffschalen ermöglichen ein ermüdungsfreies Arbeiten. Lieferung mit Gürteladapter und passgenauer Kydex-Scheide. Ges. 25 cm. Kl. 13,5 cm. Stärke 5 mm. Gew. 300 g.
Art.-Nr. 02BO113 € 89,95

3 | BÖKER PLUS MICRO TRACKER FOLDER

Do it, track it, flip it! Rein in die Tasche und raus in die Natur – das Böker Plus Micro Tracker Folder bietet jetzt noch mehr Platz für Abenteuer. Durch seine handlichen Abmessungen ist das Taschenmesser der ideale Einstieg für Outdoor- und Bushcrafting. Auch bei der klappbaren Version setzt der US-amerikanische Designer Dave Wenger auf die zweiteilig abgesetzte Harpoon-Klinge aus 154CM, die mit unterschiedlichen Schliffen eine hohe Bandbreite an Einsatzmöglichkeiten bietet. Während der vordere Teil mit starker Spitze ideal zum Öffnen von Kartons ist, spielt der hintere Teil seine Stärken beim Kappen und Schneiden aus. Geöffnet wird der Micro Tracker Folder über den markanten Flipper, während der Liner Lock die Klinge selbstbewusst verriegelt. Zitiert werden die feststehenden Modelle der beliebten Böker Plus Tracker Reihe durch die ergonomischen Griffschalen aus braunem Micarta sowie der Hohlriete aus Messing am Griffende zur Befestigung von Lanyards. Mit Deep-Carry Clip (Tip-Up/r), hochwertigem Nylon-Etui und einer entschlossenen Knives to have-Mentalität. Ges. 19 cm. Kl. 8,1 cm. Stärke 3,3 mm. Gew. 107 g.
Art.-Nr. 01BP002 € 99,95



1 | Böker Plus Hunting Line
Fixed Universal Droppoint.
€ 34,95



NEU

NEU

2 | Böker Plus Hunting
Line Fixed Gutting Knife.
€ 34,95



3 | Böker Plus Hunting Line
Processing Saw.
€ 34,95



NEU

4 | Böker Plus Hunting Line
Game Set.
€ 69,95



NEU

1 – 7 | BÖKER PLUS HUNTING LINE

Die Anforderungen an den Jäger und seine Ausrüstung in verschiedenen Geländeformationen und bei unterschiedlichsten Witterungsverhältnissen zu allen Tages- und Nachtzeiten sind hart und vielfältig. Hohe Konzentration und die Auseinandersetzung mit körperlichen und logistischen Herausforderungen sind permanent gefordert. Damit beim Jagderlebnis das unverzichtbare Messer einen Ausrüstungsgegenstand darstellt, um den sich der Jäger keine zusätzlichen Gedanken machen muss, haben wir die Böker Plus Hunting Line entwickelt. Hierzu haben wir auf die gesamte Erfahrung der

Jäger unter unseren Geschäftspartnern, Kunden und Mitarbeitern zurückgegriffen. Die Böker Plus Hunting Line bietet ein Maximum an Funktion und Leistung bei einem Minimum an Pflegeaufwand und Preis. Die Messerklingen sind aus rostfreiem Edelstahl 440C gefertigt, dünn und hohl ausgeschliffen, sodass sie mit wenigen Zügen über einen Schleifstab oder durch einen Messerschärfer wieder auf exzellente Schärfe gebracht werden können. Die ergonomisch geformten und mit Fischhaut strukturierten Griffe aus TPR liegen auch mit Schweiß und Feist sowie bei Kälte sicher und angenehm in der Hand. Die Flachangel ist tief im

Griff verankert und garantiert so ein Maximum an Stabilität. Passgenaue Gürtelscheiden aus Kydex erlauben ein sicheres Führen sowie hygienische Waschbarkeit. Griffe und Scheiden sind für optimale Auffindbarkeit in Signalorange gehalten. Für die Schalen der Klappmesser wurde aufgrund der anderen Bauart glasfaserverstärktes Nylon (FRN) gewählt. Die Serie umfasst ein feststehendes Universalmesser, ein feststehendes Aufbruchmesser, ein mehrklingiges Klappmesser, eine Säge, einen Saufänger und ein Set, um den verschiedensten Jagdsituationen und Anwendervorlieben gerecht zu werden.

NEU

5 | Böker Plus Hunting Line
Boar Dagger.
€ 54,95

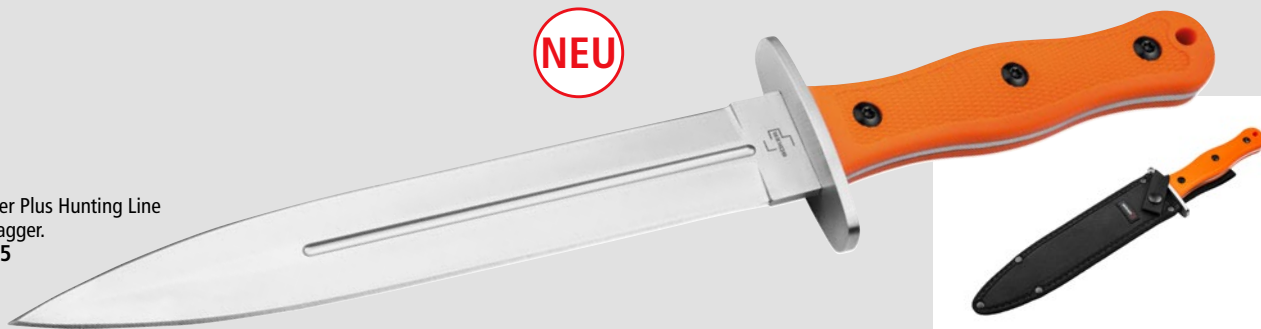

NEU

6 | Böker Plus Hunting Line
Single Pocket Knife Orange.
€ 34,95



NEU

7 | Böker Plus Hunting Line
Triple Pocket Knife.
€ 59,95



1 | BÖKER PLUS HUNTING LINE FIXED UNIVERSAL DROPPPOINT

Das universale Droppoint-Messer für die Jäger der „One-Man-One-Rifle-One-Knife“-Fraktion. Wenn es sein muss, geht auch Alles hiermit. Rostfreier 440C-Stahl, TPR-Griff, Kydex-Scheide mit Gürteladapter. Nachfolgeartikel von Art.-Nr. 02RY800, lieferbar voraussichtlich ab 06/2026. Ges. 20,6 cm. Kl. 9 cm. Stärke 2,8 mm. Gew. 98 g.
Art.-Nr. 02BP0017 € 34,95

2 | BÖKER PLUS HUNTING LINE FIXED GUTTING KNIFE

Das Aufbruchmesser ist mit stumpfer Spitze ausgestattet, sodass das Gescheide beim Öffnen der Bauchdecke nicht verletzt wird. Um die haarscharf ausgeschliffene Schneide zu schonen, wird sie nur für genau diesen einen Schnitt verwendet. So kann sie etliche Stücke lang scharf bleiben. Rostfreier 440C-Stahl, TPR-Griff, Kydex-Scheide mit Gürteladapter. Ges. 20,6 cm. Kl. 9 cm. Stärke 2,8 mm. Gew. 92 g.
Art.-Nr. 02BP0018 € 34,95

3 | BÖKER PLUS HUNTING LINE PROCESSING SAW

Die Aufbruchsäge wird vorrangig zum Öffnen der Schlossnaht verwendet und frisst sich mühelos durch Knochen und bei Bedarf ebenso durch Holz. Die dreifach geschliffenen Zähne sowie der T-Griff garantieren minimalen Kraftaufwand und maximale Effektivität. Rostfreier Edelstahl 420, TPR-Griff, Kydex-Scheide mit Gürteladapter. Ges. 19,4 cm. Kl. 13,5 cm. Stärke 1,4 mm. Gew. 92 g.
Art.-Nr. 09BP0016 € 34,95

4 | BÖKER PLUS HUNTING LINE GAME SET

Für all diejenigen, die jeden einzelnen Handgriff perfekt ausführen möchten, fasst das MHL Game Set das Fixed Universal Droppoint-Messer, Fixed Gutting Knife und Processing Saw (Pos. 1 – 3) in einem Nylonetui mit Gürtelschleife zusammen. Ges. 20,6 cm. Kl. 9 cm. Stärke 2,8 mm. Gew. 270 g.
Art.-Nr. 02BP0019 € 69,95

5 | BÖKER PLUS HUNTING LINE BOAR DAGGER

Ist der Büchsenschuss für die Hunde zu riskant, ist der Einsatz eines soliden Saufängers unerlässlich. Zuverlässige Vollerkonstruktion mit breiter Edelstahl-Parierstange. Zweischneidig geschliffene Klinge aus rostfreiem Edelstahl 440C. Robuste Nylonscheide mit Gürtelschleife und Druckknopfriegel. Ges. 36,8 cm. Kl. 22,9 cm. Stärke 3,7 mm. Gew. 329 g.
Art.-Nr. 02BP0020 € 54,95

6 | BÖKER PLUS HUNTING LINE SINGLE POCKET KNIFE ORANGE

Das per Lockback verriegelte Klappmesser für Minimalisten mit Klinge aus rostfreiem Edelstahl 440C und Griffschalen aus glasfaserverstärktes Nylon (FRN) in Signalorange mit griffiger Fischhaut-Textur. Durch die Signalfarbe ist es auch

hervorragend als Landwirtschafts- und Stallmesser oder als leichtes Survival-Backup-Messer geeignet. Nachfolgeartikel von Art.-Nr. 01RY805, lieferbar voraussichtlich ab 06/2026. Ges. 19,3 cm. Kl. 8,2 cm. Stärke 2,8 mm. Gew. 95 g.
Art.-Nr. 01BP0059 € 34,95

7 | BÖKER PLUS HUNTING LINE TRIPLE POCKET KNIFE

Die kompakte umfassende Lösung. Das dreiklingige Jagdtaschenmesser umfasst eine per Lockback verriegelte Hauptklinge in universeller Droppoint-Form, eine Aufbruchklinge und eine Aufbruchsäge, letztere beide jeweils mit Slipjoint. Sämtliche Klingen sind aus rostfreiem Edelstahl 440C. Für die Griffschalen wurde glasfaserverstärktes Nylon (FRN) in Signalorange mit griffiger Fischhaut-Textur verwendet. Inklusive Nylon-Gürletui. Nachfolgeartikel von Art.-Nr. 01RY804, lieferbar voraussichtlich ab 06/2026. Ges. 19,3 cm. Kl. 8,4 cm. Stärke 2,8 mm. Gew. 170 g.
Art.-Nr. 01BP0058 € 59,95

1 | Böker Plus Rescue OTF.
€ 149,95



MIT GLASBRECHER



2 | Böker Plus Utility OTF.
€ 99,95



MIT GLASBRECHER

1 | BÖKER PLUS RESCUE OTF

Ein Rettungswerkzeug muss in einer Not- und Stresssituation schnell, einfach und zuverlässig zu bedienen sein. Die technisch beste Lösung diesem Anspruch gerecht zu werden, bildet eine Konstruktion mit automatischer Schubl Klinge (englisch OTF > Out-of-The-Front) mit robust konstruierter und sorgfältig verarbeiteter Mechanik. Nach deutschem Waffengesetz sind OTF-Messer zunächst verboten (WaffG §1 Absatz 4 in Verbindung mit Anlage 1 Abschnitt 1 Unterabschnitt 2.1.1). Für das Rettungswerkzeug Böker Plus Rescue OTF liegt jedoch ein Feststellungsbescheid des Bundeskriminalamtes vor, der die Waffen- und Verbotseigenschaften dieses Werkzeuges aufgrund der Klingenförmigkeit verneint. (Aktenzeichen SO13-5164.01-Z-543) Der Besitz und sogar das Führen dieses Tools in der Öffentlichkeit (in Deutschland) ist erlaubt. Der absolut zuverlässig arbeitende und bewährte Mechanismus mit kräftiger Feder wurde von den OTFs der Springmesserserie Kalashnikov übernommen, die Böker seit vielen Jahren im Ausland wie z. B. in Frankreich oder in den USA vertreibt. Die als Rettungshaken gestaltete Klinge mit abgerundeter Spitze verhindert versehentliche Verletzungen bei einer Fremd- oder Selbststrettung. Die Schneide mit Innenradius hinter der Spitze ermöglicht das schnelle und intuitive Kappen von Gurten, Schnur und Kernmantelseilen, sowie das sichere Auftrennen von Bekleidung verletzter Personen. Der bissige Wellenschliff in der zweiten

Hälfte der Schneide ermöglicht das Trennen von dicken und verkrusteten Tauen. Aufgrund seiner extremen Schnitthaltigkeit im Zugschnittbereich wurde der rostträge Stahl D2 für die Klinge verwendet. Der Griffkörper aus Aluminium ist mit ausgeprägten Fingerrillen versehen und zusätzlich rutschfest texturiert. Der Kern des obligatorischen Glasbrechers ist aus extrem hartem Wolframcarbid gefertigt. Für einen problemlosen Austausch bei Verschleiß wurde der Glasbrecher mit Schraubgewinde mit dem Griff verbunden. Mit Deep-Carry-Federstahl-Clip und einem Nylonetui. Ges. 22 cm. Kl. 9 cm. Stärke 2,8 mm. Gew. 143 g.

Art.-Nr. 01KALS146 € 149,95

2 | BÖKER PLUS UTILITY OTF

Die Lage: unübersichtlich; hektisch. Das Adrenalin: unkontrolliert. Die Reaktion: entscheidend. In Notsituationen kommt es vor allem auf einen klaren Verstand, Vertrauen in die eigenen Fähigkeiten sowie das richtige Equipment an. Das Böker Plus Utility OTF Rettungswerkzeug behält auch in brenzligen Situationen immer einen kühlen Kopf, um jederzeit Herr der Lage zu bleiben. Inspiriert von den bewährten Böker Plus und Magnum Rettungsmessern verbindet das clevere Notfallwerkzeug wie kein zweites Vielseitigkeit mit hoher Anpassungsfähigkeit, Zuverlässigkeit und intuitiver Bedienung. Ausgestattet mit dem geschätzten, von Springmessern bekannten OTF-Mechanismus (out the front) schnell beim Betätigen des rutschfesten, an der Oberseite des Tools befindlichen Daumenschiebers der

Klingenhalter mit klanggewaltiger Dynamik aus der Vorderseite des Griffs hervor- und bei erneuter Betätigung wieder hinein. Die verwendete Hakenklinge ist am vorderen Ende abgerundet und auf der Innenseite angeschliffen. Im Falle eines Unfalls wird somit sichergestellt, dass Kleidung und Gurte zuverlässig durchtrennt werden können, ohne dabei den Verunfallten zu verletzen. Sollte die Klinge einmal an Schärfe verlieren oder beschädigt werden, kann sie im Handumdrehen gewechselt und in der Klingenhalterung fixiert werden. Maximale Stabilität verspricht der schwarze Griff aus hochfestem Aluminium, der eine aufgeräumte Optik mit kompromissloser Funktionalität vereint. Riffelungen an neuralgischen Punkten sorgen für einen außergewöhnlichen Halt, während der Glasbrecher am Griffende im Notfall Leben retten kann. Das Bundeskriminalamt (BKA) teilt diese Auffassung und stuft das Böker Plus Utility OTF als ein im Besitz erlaubtes und in Deutschland öffentlich frei führbares Rettungstool ein, da es im Sinne des Deutschen Waffengesetzes (WaffG) gemäß Feststellungsbescheid (Aktenzeichen SO13-5164.01-Z-558) nicht den üblichen Waffen- und Verbotskriterien entspricht. Hinweis: Der Feststellungsbescheid zur Besitz- und Führungserlaubnis des Böker Plus Utility OTF bezieht sich ausschließlich auf die Nutzung mit einer Hakenklinge und greift nicht bei der Verwendung mit einer Trapezklinge. Mit Tip-Up Clip (r) für eine diskrete Deep-Carry-Trageweise sowie Edelstahl-Wechselklinge mit Rettungshaken. Böker Plus Utility OTF – RescUtility in Reinform! Ges. 13,5 cm. Kl. 0,9 cm. Halterung 4,35 cm. Stärke 0,6 mm. Halterung 0,34 cm. Gew. 90 g. Art.-Nr. 01BP0018 € 99,95



BÖKER SPENDET 5 €
VOM VERKAUFSLÖS
JEDES MESSERS AN DIE
SEENOTRETTNER DER DGZRS.



3 | Boker Plus Seenotretter 01.
€ 44,95

3 | BÖKER PLUS SEENOTRETTNER 01

Zuständig für die Suche und Rettung auf Nord- und Ostsee – rund um die Uhr und bei jedem Wetter. Das leisten die Seenotretter. Keine Helden, sondern Profis – so bescheiden und gleichzeitig streng gegen sich selbst ist ihr Motto.

Seit der Gründung vor über 158 Jahren ist der offizielle rechtliche Name Deutsche Gesellschaft zur Rettung Schiffbrüchiger (DGzRS). Von der Bundesrepublik Deutschland ist dieser Gesellschaft die hoheitliche Aufgabe des maritimen Such- und Rettungsdienstes in den Gebieten Nord- und Ostsee übertragen. Sie gewährleisten heute einen der modernsten und professionellsten Seenotrettungsdienste der Welt. Das oberste Ziel ist die schnelle und effektive Rettung von Menschenleben. Um

dieses Ziel frei von Fremdeinfluss und anderen Interessen zu halten, setzten die Seenotretter von Anfang an auf Unabhängigkeit und verzichten bewusst auf die Inanspruchnahme öffentlicher Gelder. Die Finanzierung beruht ausschließlich auf freiwilligen Spenden. Die Rettung von Menschenleben unter Einsatz des eigenen Lebens erfolgt überwiegend durch freiwillige ehrenamtlich engagierte Seenotretter. In enger Zusammenarbeit mit diesen Offshore-Profis haben wir das Boker Plus Seenotretter 1 entwickelt, das die hohen Anforderungen auf hoher See erfüllt. Als klassisches No-Nonsense-Takelmesser richtet es sich an professionelle und private Anwender auf maritimen und Binnengewässern oder Menschen, die viel mit Tauen arbeiten. Es besteht vollständig aus rostfreiem Edelstahl. Die Hauptklinge aus

1.4116 ist mit einer halben Welle versehen, um verkrustete Taue und Gurte zu durchtrennen. Der Marlspeiker (zum Aufstechen verhärteter Knoten) enthält zusätzlich Schäkel- und Flaschenöffner. Beide Klingen werden durch einen robusten und schmutzunempfindlichen Slipjoint in Position gehalten. Für Haltbar- und Zuverlässigkeit wurde auf massive Domehead-Nieten anstelle von Schrauben gesetzt. Die vordere Schale ist mit dem bekannten Logo der Seenotretter mit Hansekreuz geprägt. Das Tragen wird durch einen Deep-Carry-Clip (Tip-Up/r) erleichtert. Vor Verlust schützt eine großzügig dimensionierte Reepschnuröse. Boker spendet 5€ vom Verkaufserlös jedes Messers an die Seenotretter der DGzRS. Ges. 19,5 cm. Kl. 8,45 cm. Stärke 2,3 mm. Gew. 172 g.
Art.-Nr. 01B0547 € 44,95



**KRAVA
CUT.**

1 | Böker Plus
Kazhan.
€ 74,95

1 | BÖKER PLUS KAZHAN

Das von Alexander Krava entworfene Böker Plus Kazhan ist ein handliches Neck Knife mit kurzer Sheepfoot-Klinge, das sich aufgrund seines geringen Gewichts als ideales Backup-Messer für den Alltag anbietet. Der junge Messermacher aus dem ukrainischen Lemberg legt besonderen Wert auf die Ästhetik seiner Entwürfe, die nicht nur als zuverlässige Werkzeuge, sondern auch als hochwertige Accessoires überzeugen. Das in Skelettbauweise gefertigte Kazhan besteht aus D2 und ist mit einem dunklen Stonewash-Finish versehen. Gewichtsreduzierende Aussparungen und dreidimensionale Fräsungen verleihen dem Messer eine ganz besondere Anmutung. Mit Lanyard, Kugelkette und einer passgenauen Kydex-Scheide. Ges. 14,1 cm. Kl. 5,7 cm. Stärke 3,3 mm. Gew. 58 g.
Art.-Nr. 02BO069 € 74,95

2 | BÖKER PLUS GEKAI

Puristisches Design und chirurgische Präzision als Ausdruck der „Haute Coutellerie“. Der französische Messermacher Charles de Buyer ist bekannt für seine Entwürfe, die auf das Wesentliche reduziert sind und gleichzeitig einen hohen Gebrauchswert versprechen. Das feststehende Messer ist als Ganzstahlkonstruktion konzipiert und weist spannende Details auf. Jimpings auf dem Rücken der schnitthaltigen D2 Klinge verbessern die Handhabung, während der Nagelhau und die ausgeprägte Fehlschärfe dekorative Akzente setzen. Der flache Griff des Gekai vermittelt ein angenehmes Gefühl in der Hand und verfügt über zwei große Aussparungen am Griffende, die Gewicht einsparen und als Fangriemenöse verwendet werden können. Lieferung mit passgenauer Kydex-Scheide und Gürteladapter. Ges. 19 cm. Kl. 8,2 cm. Stärke 4,8 mm. Gew. 85 g.
Art.-Nr. 02BO071 € 49,95

3 | BÖKER PLUS SCALPEL

Chirurgische Präzision, ein sauberer Schnitt und eine Portion Stolz auf das Geleistete – das Böker Plus Scalpel von Alexander Krava verleiht das nötige Fingerspitzengefühl für alltägliche bis hin zu filigranen Schneidarbeiten. Die kompakte Ganzstahlkonstruktion aus D2 ist einem Skalpell Messer nachempfunden, überzeugt jedoch als absolut praxistaugliches Neck Knife. Die bauchige Klinge ist mit einem Satin-Finish versehen und zerschneidet Kartons ebenso konzentriert wie mühelos und springt bei Bastelarbeiten dort ein, wo die Schere nicht mehr weiterkommt. Griffeylagen aus Epoxid und Riffelungen an der Daumenauflage erhöhen die Kontrolle bei der Arbeit. Lieferung mit schwarzer Kugelkette und passgenauer Kydex-Scheide. Ges. 12,5 cm. Kl. 4,2 cm. Stärke 2,6 mm. Gew. 14 g.
Art.-Nr. 02BO072 € 34,95



2 | Böker Plus Gekai.
€ 49,95



3 | Böker Plus Scalpel.
€ 34,95



4 | Böker Plus
Bad Moon.
€ 44,95



5 | Böker Plus
Spike Karambit.
€ 69,95



4 | BÖKER PLUS BAD MOON

Der aufstrebende deutsche Messerdesigner Simon Frömel ist bei Böker kein Unbekannter. Bereits mit dem Böker Plus Rescue Kiridashi konnte er in der Vergangenheit für Furore sorgen. Sein nächster Coup ist gewiss: das Böker Plus Bad

Moon ist ein feststehendes Karambit-Messer mit minimalistischer Anmutung und maximaler Funktionalität. Die Ganzstahlkonstruktion ist mit einer Hawkbill-Klinge aus äußerst schnitthaltigem D2 ausgestattet, deren Linien sich im geschwungenen Griff fortsetzen und dadurch eine sehr effiziente Nutzung garantieren. Garniert ist das gesamte Messer mit einem Dark-Stonewash-Finish. Typisch für diese Messerart ist der große Ring am Griffende, der eine sichere Handlage garantiert und auch als Fangriemenöse verwendet werden kann. Lieferung mit maßgeschneiderter Kydex-Scheide und Kugelkette zur Verwendung als Neck Knife. Ges. 12,5 cm. Kl. 6,5 cm. Stärke 4 mm. Gew. 72 g.
Art.-Nr. 02B0078 € 44,95

5 | BÖKER PLUS SPIKE KARAMBIT

Das Böker Plus Spike Karambit ist ein kraftvolles, feststehendes Full-Tang-Messer, das durch seine robuste Bauweise, hochwertige Materialien und klare Formsprache überzeugt. Die schwarz beschichtete 440A-Klinge und der ergonomisch geformte G10-Griff in Khaki sorgen für zuverlässige Performance und sicheren Halt. Der charakteristische Ring am Griffende – inklusive Dorn – erweitert die Funktionalität und rundet das durchdachte taktische Design ab. Geliefert wird das Karambit mit einer passgenauen Kydex-Scheide samt Gürteladapter. Ges. 21,5 cm. Kl. 10,2 cm. Stärke 5 mm. Gew. 213 g.
Art.-Nr. 02BP0010 € 69,95



1 | Böker Plus Savior 2.
€ 54,95



NEU

2 | Böker Plus Advance All Black Pro.
€ 29,95



NEU

3 | Böker Plus Advance All Black Pro 42.
€ 29,95



NEU

4 | Böker Plus Advance Desert Pro.
€ 29,95



1 | BÖKER PLUS SAVIOR 2

Die Rettungsmesserserie Böker Plus Savior ist sowohl für den privaten Nutzer konzipiert, der sich für den Fall eines Unfalles für die Fremd- oder Eigenhilfe wappnen möchte, wie auch für den professionellen Anwender, der das Messer dienstlich als Rettungswerkzeug führt. Solide Stahlplatinen tragen eine glasfaserverstärkte

Kunststoffbeschalung, die an strategischen Stellen mit direkt aufgespritzten gripfördernden schwarzen TPR-Gummieinlagen versehen sind. Dies gewährleistet ein sicheres Handling auch bei Nässe oder Kälte und in Stresssituationen. Der auswechselbare Glasbrecher am Griffende knackt zuverlässig jede Seitenscheibe, und der ausklappbare Gurtschneider ermöglicht das gefahr-

lose Kappen von Gurten auch nah am Körper. Die 12C27-Klinge kommt mit einem bissigen Teilwellenschliff und wird per Flipper geöffnet. Die Messer sind mit einem abnehmbaren Clip (Tip-Down) ausgestattet. Lieferung mit hochwertigem Nylon-Gürteletui. Ges. 21,1 cm. Kl. 8,5 cm. Stärke 3,3 mm. Gew. 159 g.
Art.-Nr. 01B0321 € 54,95

NEU

5 | Böker Plus Advance Pro Fixed Blade.
€ 39,95



NEU

6 | Böker Plus Advance Pro EDC.
€ 34,95



2 – 6 | BÖKER PLUS ADVANCE

Der Konzeption der Serie Böker Plus Advance liegt ein ebenso simples wie denkbar anspruchsvolles Ziel zugrunde. Der Anspruch war nicht weniger, als dem professionellen Anwender maximale Qualität und Funktion bei gleichzeitig minimalem Preis zu bieten. Um das zu erreichen, wurde auf hervorragende und bewährte Materialien wie D2 für die Klingen, hochwertiges Nylon für Scheiden und Etais sowie faserverstärkte und zum Teil gummierte Kunststoffe und Aluminium für die Griffschalen gesetzt. Die Serie umfasst vier taktische Folder: Zwei Grundmodelle – jeweils als Ein- und Zweihandversionen – sowie EDC-Taschenmesser und ein Fixed Blade. Für volle Modularität und Flexibilität im Einsatz sind alle Taschenmesser der Serie mit solide vernähten Nylon-Gürteltaschen ausgestattet.

2 – 3 | BÖKER PLUS ADVANCE ALL BLACK PRO

Ein sauber und stimmig durchkonstruiertes Einsatzmesser erster Güte. Die Griffschalen aus konturiertem, faserverstärktem Kunststoff liegen mit angedeutetem Subhilt mit und ohne Handschuh hervorragend in der Hand. Die schwarz beschichtete Klinge aus D2 ist am Klingenrücken mit einem weiten Innenradius als Daumenaufgabe ausgestattet. Ein präzise positionierter Liner Lock greift sauber, spielfrei und

zuverlässig. Der ebenfalls schwarz beschichtete breite Clip zur Tip-Down-Trageweise ist mit drei Schrauben solide montiert. Inklusive Gürteltasche mit Klettverschluss aus kräftigem Nylon.

2 | BÖKER PLUS ADVANCE ALL BLACK PRO

Die Einhandversion für den Einsatz unter widrigen Bedingungen wie Kälte, Schlamm und Feuchtigkeit, oder wenn jede Sekunde zählt. Ges. 19,5 cm. Kl. 8 cm. Stärke 2,9 mm. Gew. 117 g.
Art.-Nr. 01BP0054 € 29,95

3 | BÖKER PLUS ADVANCE ALL BLACK PRO 42

Die Zweihandversion mit Nagelhau für den Freund klassischer Konstruktionen. Ges. 19,5 cm. Kl. 8 cm. Stärke 2,8 mm. Gew. 118 g.
Art.-Nr. 01BP0055 € 29,95

4 | BÖKER PLUS ADVANCE DESERT PRO

Das Böker Plus Advance Desert Pro hat seine Heimat im professionellen taktischen, militärischen und zivilen Umfeld. Der faserverstärkte Kunststoffgriff ist zur Erhöhung der Griffsicherheit mit partiellen rutschfesten Hartgummieinlagen versehen. Die Spearpoint-Klinge aus D2 ist schwarz beschichtet. Der Linerlock verriegelt präzise, spielfrei und zuverlässig. Die Einhandversion eignet sich ideal für den Einsatz unter widrigen Bedingungen wie Kälte, Schlamm und Feuchtigkeit oder wenn jede Sekunde zählt. Zur Einhandöffnung stehen der Daumenpin oder der Flipper zu Verfügung. Ein breiter schwarz beschichteter Clip zur Tip-Down-Trageweise hält das Messer griffbereit in Position. Eine Fangriemenöse kann zur zusätzlichen Sicherung

dieses wichtigen Ausrüstungsgegenstandes verwendet werden. Inklusive Gürteltasche aus kräftigem Nylon. Ges. 21,3 cm. Kl. 9,5 cm. Stärke 2,7 mm. Gew. 130 g.
Art.-Nr. 01BP0056 € 29,95

5 | BÖKER PLUS ADVANCE PRO FIXED BLADE

Das Böker Plus Advance Pro Fixed Blade besitzt dieselben starken Designmerkmale und Materialien wie der All Black Pro Folder, wobei es sich hier jedoch um ein robustes feststehendes Messer in Vollerbauweise handelt. Die führende Größe der 11,3 Zentimeter langen Klinge aus D2 macht das Messer zur bevorzugten Wahl der One-Man-One-Knife-Fraktion. Die MOLLE-kompatible Scheide aus Nylon mit aufgesetzter Ausrüstungstasche und Beinriemen lässt keine Wünsche offen. Durchstichschutz und Druckknopfriegel sorgen für die nötige Sicherheit. Ges. 24,2 cm. Kl. 11,3 cm. Stärke 3,7 mm. Gew. 197 g.

Art.-Nr. 02BP0016 € 39,95

6 | BÖKER PLUS ADVANCE PRO EDC

Manchmal ist weniger mehr, und gerade Anwender, die viel Ausrüstung führen müssen, sind froh, wenn die einzelnen Gegenstände nicht zu raumgreifend und schwer sind. Die Aluminiumgriffschalen des Böker Plus Advance Pro EDC sind mit einer griffigen Noppen- und Kanalstruktur versehen. Die universell einsetzbare Droppoint-Klinge aus D2 ist per Nagelhau zu öffnen und verriegelt zuverlässig per Linerlock. Ein sehr hoch montierter Tip-Down-Clip ermöglicht das Tragen des Messers tief in der Tasche. Eine mitgelieferte Gürteltasche mit Druckknopfverschluss aus kräftigem Nylon erweitert die Trageoptionen. Nachfolgeartikel von Art.-Nr. 01RY309, lieferbar voraussichtlich ab 06/2026. Ges. 17,5 cm. Kl. 7,5 cm. Stärke 2,8 mm. Gew. 92 g.
Art.-Nr. 01BP0057 € 34,95



1 | Böker Plus Kirke.
€ 64,95



2 | Böker Plus Yokai.
€ 69,95



1 | BÖKER PLUS KIRKE

Entzückend taktisch – the Kirke enchants the work! Alessandra De Santis von Hydra Design verzaubert Messerenthusiasten aus aller Welt mit dem unwiderstehlichen Charme des Böker Plus Kirke, welches von der gleichnamigen Göttin der Zauberei aus der griechischen Mythologie inspiriert wurde. Ungeachtet seiner bezirrenden Magie bleibt die italienische Messerdesignerin ihrer taktischen Linie treu und hält das Taschenmesser in einem gedeckten Schwarz. Um den Avancen der kugelgelagerten Wharcliffe-Klinge aus dem deutschen Buderus-Stahl Nitro-V mit herbem Black-Stonewash-Finish hinreichend Genüge zu tun, können wahlweise der Flipper oder die großzügige Daumenöffnung betätigt werden, während der

Button Lock für ein intuitives Entriegeln des Messers sorgt. Ausgeprägte Fingermulden, eine feine Texturierung auf den G10 Griffschalen sowie eine Daumenmulde am Klängenrücken garantieren jederzeit sicheren Halt und eine hohe Arbeitssicherheit, selbst unter widrigsten Bedingungen. Farbliche Akzente setzen die Abdeckung der hinteren Klängenachsschraube sowie der Backspacer aus G10, deren verführerisches Blau die Blicke nahezu fesselt. Auf Tuchfühlung geht der Tactical Folder mit dem umsetzbaren Taschenclip (Tip-Up), der eine diskrete Deep-Carry-Trageweise erlaubt. Ges. 20,1 cm. Kl. 8,6 cm. Stärke 3,8 mm. Gew. 100 g.
Art.-Nr. 01B0636 € 64,95

2 | BÖKER PLUS YOKAI

Das robuste Böker Plus Yokai überzeugt als zuverlässiges Einsatzmesser mit einer aggressiven Tanto-Klinge und einem rutschfesten Griff. Das taktische Taschenmesser wurde von Alessandra

De Santis von Hydra Design entworfen, einem auf Waffenzubehör und taktische Ausrüstung spezialisiertem Familienunternehmen aus dem Norden Italiens. Die erfahrene Messer-Enthusiastin sammelt, testet und vergleicht seit ihrem 14. Lebensjahr unzählige Messer und ist Autorin von zahlreichen Berichten und Artikeln, die in verschiedensten Fachmagazinen veröffentlicht wurden. Die studierte Industriechemikerin kann dabei auf ein breites Fachwissen über Stähle und Materialien zurückgreifen. Zudem baut, repariert und restauriert sie Schusswaffen und ist begeisterte Filipino Martial Arts Kämpferin. Ihre modernen Entwürfe vereinen ihre Erfahrungen aus all diesen Bereichen und machen das Yokai zu einem absoluten Ausnahmehemmer. Die modifizierte Tanto-Klinge aus D2 ist mit einer widerstandsfähigen schwarzen Beschichtung versehen, wird per Flipper geöffnet und von einem stabilen Liner Lock zuverlässig gesichert. Die in einem modernen Wabenmuster texturierten Griffschalen liegen auch bei schlechten Witterungsbedingungen optimal in der Hand,



3 | Böker Plus Cheus.
€ 89,95



4 | Böker Plus Tac-Master.
€ 119,95



zudem bieten die geriffelte Daumenrampe und die ergonomische Zeigefingermulde zusätzlichen Grip. Der rote Spacer aus Aluminium sorgt für einen farblichen Akzent. Mit Fangriemenöse, Glasbrecher und praktischem Clip (tip-up/r). Lieferung in einem hochwertigen Nylon-Etui zur Aufbewahrung. Ges. 23 cm. Kl. 9,5 cm. Stärke 3,7 mm. Gew. 161 g.

Art.-Nr. 01B0151 € 69,95

3 | BÖKER PLUS CHEUS

Your choice? The Cheus! – Alexey Ponomarev von Brutalica erleichtert die Entscheidung für das Messer der Wahl mit dem wuchtigen Böker Plus Cheus. In seiner Silhouette an einen taktischen Dolch erinnernd, kommt das Taschenmesser mit einer beeindruckenden Dynamik daher. Kugellagerung, einseitiger Schliff, Stonewash-

Finish oder gewichtsreduzierende Durchbrüche in der Hohlkehle – die symmetrische Spearpoint-Klinge aus VG-10 besticht mit Schärfe in jeglicher Hinsicht. Im geöffneten Zustand verschwindet der Flipper komplett im Griff für einen aufgeräumten Look. Die ergonomischen Griffschalen aus rutschfestem G10 sind mit zusätzlichen Riffelungen an Ober- und Unterseite versehen und garantieren sicheren Halt, während die mittige Vertiefung im Griff an die Hohlkehle der Klinge anknüpft. Formschön integriert sich der Liner Lock, der die Klinge felsenfest arretiert – so bleibt selbst hartnäckigsten Schneidarbeiten keine andere Wahl. Mit Tip-Up Clip (r) und hochwertigem Nylon-Etui. Ges. 20,3 cm. Kl. 9 cm. Stärke 3,5 mm. Gew. 112 g.
Art.-Nr. 01B0888 € 89,95

4 | BÖKER PLUS TAC-MASTER

Geballte Erfahrung in Stahl gegossen – Designer-Veteran und Tactical-Experte Bob Terzuola will es noch einmal wissen und zementiert sein Denkmal mit dem Böker Plus Tac-Master. Intuitive

Bedienung, herausragende Reaktionsfreudigkeit, bedingungslose Zuverlässigkeit und ausgesuchte Materialien sind die wichtigsten Zutaten für das taktische Taschenmesser, das mit seinem funktionellen Design die nötige Würze als erste Wahl für Polizei- und Militäreinheiten erhält. Als Klingensahl kommt der deutsche Buderus-Stahl Nitro-V zum Einsatz, der Schnitthaltigkeit und Korrosionsresistenz auf höchstem Niveau vereint. Die kugelgelagerte Modified-Spearpoint-Klinge mit dekorativer Fehlschärfe öffnet seidenweich per Flipper und verriegelt souverän über den stabilen Liner Lock. Aufgegriffen wird der taktische Ansatz im kernigen Black-Stonewash-Finish der Klinge sowie in der olivgrünen Farbgebung des ergonomischen Griffs aus Micarta, so dass der gedeckte Look des Messers mögliche Lichtreflexionen effektiv verhindert. Optisches Highlight bildet die abgedeckte Klingennachsschraube auf der Vorderseite, die mit dem Logo von Terzuola Design, einem Drachenkopf, verziert ist. Mit Tip-Up Clip (r) und hochwertigem Nylon-Etui. Ges. 23,5 cm. Kl. 9,9 cm. Stärke 2,7 mm. Gew. 148 g.
Art.-Nr. 01B0889 € 119,95



1 | Böker Plus Nahal.
€ 69,95



2 | Böker Plus Atropos.
€ 79,95



Gedraitis

3 | Böker Plus Pocket
Smatchet Micarta.
€ 99,95



Gedraitis

1 | BÖKER PLUS NAHAL

Diskret aber verspielt, unnahbar und doch greifbar. Eran Manashevov vereint im Nahal jene Eigenschaften, die aus einem Taschenmesser ein Böker Plus machen. Der Folder sorgt dank kugelgelagerter D2 Klinge für eine außergewöhnliche Performance bei allen Schneidarbeiten des Alltags. Flexible Öffnungsvarianten bieten Daumenloch, Frontflipper als auch der drahtige Flipper, während der Liner Lock die mit einem Stonewash-Finish verfeinerte D2 Klinge zuverlässig arretiert. Jimpings an der Daumenauflage sowie die ergonomische Form des Aluminiumgriffs liefern die nötige Arbeitssicherheit und eine angenehme Haptik. Diskrete Linien im Griff beleben die Optik und verbessern den Halt. Unterstrichen wird die Alltagstauglichkeit durch den Tip-Up (r) Clip, der eine Deep-Carry-Trageweise erlaubt, sowie die praktische Fangriemenöse zur Befestigung von Lanyards. Ges. 19,8 cm. Kl. 8 cm. Stärke 3,7 mm. Gew. 124 g.

Art.-Nr. 01B0628 € 69,95

2 | BÖKER PLUS ATROPOS

Als Tochter des Zeus und der Themis war Atropos in der griechischen Mythologie die älteste der drei Schicksalsgöttinnen und entschied mit dem Zerschneiden des Lebensfadens über Wohl und Weh eines jeden Menschen. Gefesselt von dieser faszinierenden Beklemmung befreit sich der US-amerikanische Messerdesigner Chuck Gedraitis mit dem Böker Plus Atropos aus den Fängen des Schicksals und nimmt die Fäden wieder selbst in die Hand. Das taktische Taschenmesser ist in seiner Form den legendären Einsatzmessern von Rex Applegate nachempfunden und lebt deren DNA mit jedem Schnitt. Symmetrie zählt zu den wesensprägenden Eigenschaften, die sich sowohl in der einseitig abgezogenen Dolchklinge aus VG-10 als auch im ergonomischen Griff aus hellbraunem Micarta wiederfindet. Dekorative Elemente wie die attraktive Fehlschärfe am Klingentrücken, das diskrete Stonewash-Finish der Klinge, das angedeutete Parierelement oder die länglichen Vertiefungen in den Griffschalen zeugen von einem taktisch durchdachten

Konzept, das im Atropos EDC-tauglich umgesetzt wurde. Dank Kugellagerung und demontierbaren Daumenpin lässt sich das Messer geschmeidig intuitiv öffnen und über den kernigen Liner Lock zuverlässig verriegeln. Böker Plus Atropos – Schicksal kann so chic sein. Mit Tip-Up Clip (r) und hochwertigem Nylon-Etui. Ges. 23,4 cm. Kl. 10,5 cm. Stärke 3 mm. Gew. 145 g.

Art.-Nr. 01B0913 € 79,95

3 | BÖKER PLUS POCKET SMATCHET MICARTA

Das von Col. Rex Applegate entworfene Böker Smatchet wurde als respekteinflößendes, überdimensioniertes Kampfmesser entwickelt, lässt sich aber auch perfekt als multifunktionales Outdoor-Werkzeug einsetzen. Aufgrund seiner beeindruckenden Abmaße bietet das Einsatzmesser allerdings vergleichsweise wenig Tragekomfort. Hier setzt das neu entwickelte Böker Plus Pocket Smatchet von Chuck Gedraitis an, das die Formsprache des berühmten Klassikers mit den Vorzügen einer praktischen Taschenmesser-Konstruktion kombiniert. Bereits seit seinem 16. Lebensjahr entwirft und fertigt

4 | Böker Plus Barchan.
€ 29,95



5 | Böker Plus MEK.
€ 49,95



der amerikanische Custom-Messermacher hochwertige, praxistaugliche Messer und konnte mit seinen innovativen Taschenmesser-Entwürfen bereits zahlreiche Preise gewinnen. Das robuste Pocket Smatchet ist mit einer blattförmigen Spearpoint-Klinge aus VG-10 ausgestattet, die mit einem widerstandsfähigem Stonewash-Finish versehen ist. Der demontierbare Daumenpin auf dem Klingenträger erlaubt das beidhändige Öffnen der Klinge, während ein stabiler Liner Lock sie zuverlässig arretiert. Die dekorative Hohlkehle setzt sich auf den rutschfesten Griffschalen aus grünem Canvas Micarta fort, die dank der feinen Texturierung besonders sicher in der Hand liegen. Der stabile Clip (Tip-Up/r) wird aus dem Vollen gefräst und ist ebenfalls mit den charakteristischen Vertiefungen des klassischen Smatchets versehen. Mit Fangriemenöse und hochwertigen Nylon-Etui zur Aufbewahrung. Ges. 23,5 cm. Kl. 9,5 cm. Stärke 3,9 mm. Gew. 207 g. Art.-Nr. 01B0141 € 99,95

4 | BÖKER PLUS BARCHAN

Erschaffen aus sandigem Wind und steter Erosion verkörpert das Böker Plus Barchan den Charakter der häufig in Wüstenregionen vorkommenden,

gleichnamigen Sieldünen. Abseits der Wüste weht das Taschenmesser mit Straight-Back Klinge aus 440B entschlossen durch verschiedenste EDC-Gefilde mit Kartons, Verpackungen oder Seilen. Unwiderlegbare Zeugnisse der geologischen Einflüsse sind in erster Linie das herbe Black-Stonewash Finish auf der Klinge sowie der ergonomische Griff aus sandbraunem G10, dessen an Windrippeln angelehnte Textur für einen sicheren Halt sorgt. Statt Sand im Getriebe setzt der taktisch angehauchte Folder auf eine geschmeidige Kugellagerung sowie Flipper und Frontflipper für ein leichtgängiges Öffnen der Klinge, während der Liner Lock das Messer selbst bei anspruchsvollen Arbeiten kompromisslos verriegelt. Der Clip (Tip-Up/r) ermöglicht ein praktisches Tragen des Klappmessers am Saum der Hosentasche. Attraktiv in Funktion, Optik und Preis – ein Böker mit Plus. Ges. 20 cm. Kl. 8,3 cm. Stärke 3,7 mm. Gew. 111 g. Art.-Nr. 01BP0039 € 29,95

5 | BÖKER PLUS MEK

Auf Anregung des traditionellen Waffengeschäftes und langjährigen Partners Hansa Jagdausrüstung in Bremen haben wir das Böker Plus MEK entwickelt. Das MEK ist als ausgewachsenes und unverwüstliches Alltagsmesser konzipiert, das auch den hohen Anforderungen an ein Behördenmesser gerecht wird. Per beidseitig gefrästen Nagelkerben wird die satinierte Droppoint-Klinge aus dem deutschen Buderus-Stahl Nitro-V geschmeidig weich geöffnet, während der bewährte und solide Backlock selbige zuverlässig verriegelt. Die ausgeprägte Daumenrampe am Klingenträger mit rutschfesten Jimpings garantiert zuverlässige Kontrolle bei allen Schneidaufgaben. Auf kompromisslose Zuverlässigkeit und Langlebigkeit ist die Edelstahlkonstruktion des Griffes aus rostfreiem 2CR13 (wird unter anderem verwendet zum Bau von chirurgischen Instrumenten und Dampfturbinenschaukeln) ausgelegt. Mit vielfach umsetzbarem Trageclip und Fangriemenöse zur Befestigung von Lanyards. Ges. 24,2 cm. Kl. 10,7 cm. Stärke 3,2 mm. Gew. 167 g. Art.-Nr. 01BP0021 € 49,95



1 | Böker Plus Little Dvalin.
€ 74,95



2 | Böker Plus Little Dvalin Tanto.
€ 74,95



3 | Böker Plus Dvalin Folder Tanto.
€ 114,95



Pos. 1 – 3: Drucken Sie Griffschalen auf einem 3D-Drucker selbst aus.

1 – 3 | BÖKER PLUS LITTLE DVALIN & DVALIN

Als einer von vier Schmieden schuf der Zwerg Dvalin das Halsband Brisingamen für die germanische Liebesgöttin Freya. In der nordischen Mythologie werden dem besonderen Halsschmuck Magie, Liebe aber auch Trauer und Leid nachgesagt. So versprochen Freyas Tränen im Himmel stets reiche Früchte auf Erden. Es war jedoch der Zorn des Göttervaters Odin, der die Liebesgöttin nicht selten dazu veranlasste, Kriege in der Menschenwelt zu entfachen. Dirk Hofmeister von Midgards-Messer ließ sich von der nordischen Schmiedekunst inspirieren und schuf die überaus stabilen Böker Plus Little Dvalin und Dvalin Folder.

1 | BÖKER PLUS LITTLE DVALIN

Das feststehende Messer überzeugt mit seiner kompakten Baugröße und wuchtigen Spearpoint-Klinge aus D2, die mit einer dunkelgrauen Titanbeschichtung und einer ausgeprägten Hohlkehle versehen ist. Die Riffelung am Klingenträger verspricht eine sichere Daumenablage bei schwierigen Schneidarbeiten. Dem Zorn der Götter zum Trotz liegt der wohlgeformte und in Teilen geriffelte Griff aus G10 stets sicher in der Hand. Mit einem handelsüblichen 3D-Drucker lassen sich alternative Griffschalen in den verschiedensten Formen, Farben und Materialien einfach selbst ausdrucken. Mit Fangriemenöse, Gürtelclip und hochwertiger Kydexscheide. Ges. 16,6 cm. Kl. 8 cm. Stärke 5,7 mm. Gew. 157 g.
Art.-Nr. 02B0033 € 74,95

2 | BÖKER PLUS LITTLE DVALIN TANTO

Tanto-Variante von Pos. 1. Das feststehende Messer überzeugt mit seiner kompakten Baugröße und einer wuchtigen Tanto-Klinge aus D2. Ges. 16,6 cm. Kl. 8 cm. Stärke 5,7 mm. Gew. 162 g.
Art.-Nr. 02B0034 € 74,95

3 | BÖKER PLUS DVALIN FOLDER TANTO

Das kraftvolle Dvalin Folder Tanto überzeugt mit seiner kompakten Baugröße und wartet mit einer kugelgelagerten Tanto-Klinge aus D2 auf, die mit einem herben Stonewash-Finish sowie einer ausgeprägten, beidseitigen Hohlkehle als Nagelhau zum Öffnen des Klappmessers versehen ist. Die Riffelung am Klingenträger verspricht eine sichere Daumenablage bei schwierigen Schneidarbeiten. Dem Zorn der Götter zum Trotz liegt der wohlgeformte und in Teilen geriffelte Griff aus G10 stets sicher in der Hand. Auf der Rückseite des Griffs verbirgt sich der Edelstahl Frame Lock, der die Klinge zuverlässig sichert. Mit Der Tip-Up Clip (r) greift die Textur des Griffes auf, während die Fangriemenöse den Tragekomfort erweitert. Lieferung mit hochwertigem Nylon Etui zur Aufbewahrung. Ges. 16,4 cm. Kl. 7,1 cm. Stärke 5 mm. Gew. 171 g.
Art.-Nr. 01B0549 € 114,95

4 | BÖKER PLUS HERMOD FOLDER

Big, bigger, Midgards! Wer ein massives Messer mit unverkennbarer Handschrift sucht, kommt an Dirk Hofmeister von Midgards Messer nicht vorbei. Das haben auch die nordischen Götter erkannt, die jüngst auf eine klappbare Variante des bewährten Böker Plus Hermod bestanden. Der Designer vom Bodensee entsprach den anspruchsvollen Wünschen aus Asgard und präsentiert ein ausgewachsenes Taschenmesser, das über das Schicksal selbst schwierigster



4 | Böker Plus Hermod Folder.
€ 99,95



5 | Böker Plus Inarsil.
€ 174,95



Schneidarbeiten entscheidet. Gewaltig, furchtlos und vor allem praktisch – der Hermod Folder ist in jeder Hinsicht imposant. Kraftvoll, die kugelgelagerte Klinge aus D2 mit Stonewash-Finish. Episch, der ergonomische Griff aus CNC-gefrästem G10 mit rutschfester, diagonaler Mosaiktextur, an die der Tip-Up Clip (r) konsequent anknüpft. Mythisch der Nagelhaut zum Öffnen sowie der beeindruckende Liner Lock zum Verriegeln der Klinge. Zur Erhöhung der Arbeits- und Transportsicherheit wird ein zusätzlicher Splint, ähnlich dem einer Handgranate, in den vorderen Teil des Griffs geschraubt, um ein versehentliches Schließen oder Öffnen zu verhindern. Für maximale Haptik sorgen Jimpings am Klingenträger, die sich über die gesamte Griffoberseite samt Linern erstrecken. Weitere Tragmöglichkeiten eröffnet die Fangriemenöse, in der ein lebensrettender

Glasbrecher integriert ist. Lieferung mit hochwertigem Nylon-Etui und dem Geist nordischer Schmiedekunst. Ges. 22,2 cm. Kl. 9,2 cm. Stärke 4,8 mm. Gew. 240 g.
Art.-Nr. 01B0914 € 99,95

5 | BÖKER PLUS INARSIL

Entstanden aus dem Vermächtnis Narsils, dem einst ruhmreichen Schwert Isildurs, erschufen Jörg Sprave und Midgards ein Meisterwerk von zeitloser Schönheit. Als einer der größten Feinde der Dunkelheit gab Narsil, dessen Name die großen Himmelslichter Anar (Sonne) und Isil (Mond) stilisierte, den Bewohnern Mittelherdes Hoffnung und Zuversicht. Doch in der Schlacht des letzten Bündnisses zerbrach die Klinge Narsils, und damit verschwand gleichzeitig ihre Macht. Das Böker Plus Inarsil bringt die kleine weiße Flamme wieder zum Leuchten und präsentiert ein taktisches Taschenmesser in schwertähnlicher Optik. Kennzeichnend ist die symmetrische, einseitig abgezogene Dolch-Klinge, die kugelgelagert über den Flipper geschmeidig, schnell und definiert öffnet.

Im geöffneten Zustand wird der Flipper zum Parielement, womit das Messer zusätzliche Arbeitssicherheit erhält. Die Hohlkehle in der Mitte der Klinge sowie das diskrete Satin-Finish verleihen dem Messer einen stimmigen Schwert-Look. Der Klingensatz aus D2 bietet hohe Verschleißfestigkeit und Schnittfähigkeit, was das Flipper-Messer zu einem zuverlässigen Begleiter für anspruchsvolle Schneidarbeiten im Alltag und im rauen Outdoor-Dickicht macht – und es bringt auch dort das Licht zurück. Der ergonomische Griff setzt die Symmetrie des Einsatzmessers fort. Mit ergonomischen Aussparungen und einem clever gewählten Schwerpunkt sorgt er für sicheren Halt und dynamische Handhabung. Der vordere Bereich des Griffs ist mit schwarzen G10-Schalen versehen, während der hintere Bereich aus Edelstahl die klassische Eleganz bewahrt. Der Liner Lock sichert die Klinge zuverlässig. Der Verzicht auf einen Taschenclip bewahrt die makellose Schwert-Optik; stattdessen sorgt eine dreieckige Fangriemenöse am Knauf für die Möglichkeit, das Messer mit einem Lanyard zu befestigen. Ges. 28,2 cm. Kl. 11,9 cm. Stärke 4,7 mm. Gew. 432 g.
Art.-Nr. 01BP0061 € 174,95

1 | Böker Plus Superlight Tanto.
€ 49,95



2 | Böker Plus Sigurd 42.
€ 59,95



1 | BÖKER PLUS SUPERLIGHT TANTO

Super tough, super bright, Superlight! Auf Geheiß der nordischen Götter brachte Dirk Hofmeister von Midgards Messer mit dem Böker Plus Superlight Tanto ein kraftvolles Meisterwerk mit ausgedehnter Leichtigkeit und aufregender Performance empor. In hochfester Ganzstahlkonstruktion erschaffen, entfaltet das feststehende Messer pure Emotion mit jedem Schnitt. Die massive Tanto-Klinge aus schnitthaltigem D2 Stahl, versehen mit einem mythischen Stonewash-Finish, schafft spielerisch den Spagat zwischen Präzision und Belastung im breiten Spektrum von EDC bis Outdoor. Gewichtsreduzierende, asymmetrische Durchbrüche im Griff des Skelettmessers bringen Haptik und Optik

in Einklang, während die typische Klingendicke sowie rutschhemmende Jimpings an den neuralgischen Punkten außergewöhnlichen Grip sowie eine hohe Arbeitssicherheit bieten und gleichzeitig den Wiedererkennungswert von Midgards bereits auf den ersten Blick erhöhen. Ein Highlight im Spotlight – Böker Plus Superlight Tanto! Mit Fangriemenöse zur Befestigung von Lanyards, passgenauer Kydex-Scheide und Gürtelclip. Ges. 16,9 cm. Kl. 7,3 cm. Stärke 5,7 mm. Gew. 99 g.

Art.-Nr. 02B0099 € 49,95

2 | BÖKER PLUS SIGURD 42

Es waren jene Tugenden aus Kühnheit, List und schierer Kraft, mit denen Sigurd (dt. Siegfried) aus der Nibelungensage das Schicksal des Drachen besiegt hat. Diese wesensgebenden Attribute vereint Dirk Hofmeister von Midgards Messer heldenhaft im Böker Plus Sigurd 42.

Als geschätzter und entsandter Messermacher der nordischen Götterzunft weiß er wie kein zweiter, eine perfekte Symbiose aus Mythos und Material zu schaffen. Die schlanke Ganzstahlkonstruktion aus D2 ist mit einer Droppoint Klinge im Stonewash-Finish ausgestattet. Zahlreiche Aussparungen entlang des Griffs reduzieren das Gewicht, während Riffelungen an der Oberseite sowie der markante Ring am Griffende für eine herausragende Haptik sorgen. Dank Kydex-Scheide und Gürtelclip kann das feststehende Messer sowohl als Neck Knife als auch in diskreter Trageweise zwischen Hose und Körper getragen werden. Freie Besitz- und Führungserlaubnis im Sinne des Deutschen Waffengesetzes (WaffG) gemäß BKA Feststellungsbescheid SO13-5164.01-Z-557. Ges. 16,1 cm. Kl. 5,5 cm. Stärke 3,7 mm. Gew. 34 g.

Art.-Nr. 02B0098 € 59,95

3 | BÖKER PLUS SIGYN

Das überaus handliche Böker Plus Sigyn ist ein leichtgewichtiges Neck Knife, das von Andre Schröter entworfen wurde und sich wie die bisherigen Modelle von Midgards Messer

3 | Böker Plus Sigyn.
€ 54,95



Pos. 3 – 4:
Individuelle Griffschalen in
vielen Formen und Farben
– als 3D-Druck-Datei zum
Download oder maßgefertigt
von Midgards Messer.

4 | Böker Plus Hermod 2.0.
€ 89,95



5 | Böker Plus Omerta.
€ 79,95



mit verschiedenen Griffschalen ausstatten lässt. Mit einem handelsüblichen 3D-Drucker lassen sich diese in den verschiedensten Formen, Farben und Materialien einfach selbst ausdrucken. Ausgeliefert wird das kompakte Dreifingermesser mit einem ergonomisch geformten Griff aus widerstandsfähigem G10. Die fein texturierten Griffschalen liegen auch bei Nässe sicher in der Hand und sind zusätzlich mit einer roten Fiberlage versehen. Riffelungen im Bereich der Daumenauflage erhöhen die Arbeitssicherheit zusätzlich. Die satinierte Droppoint-Klinge wird aus D2 gefertigt und ist mit einer dekorativen Hohlkehle ausgestattet. Legt man zwei Böker Plus Sigyn Modelle nebeneinander, so ergibt sich unverkennbar ein wunderschönes Herz. Welches Symbol könnte die Liebe zwischen zwei Messerfans besser

symbolisieren? Mit Fangriemenöse, Kugelkette und passgenauer Kydex-Scheide. Ges. 11 cm. Kl. 5 cm. Stärke 4,6 mm. Gew. 67 g.
Art.-Nr. 02B0037 € 54,95

4 | BÖKER PLUS HERMOD 2.0

Dirk Hofmeister von Midgards Messer legt mit dem Böker Plus Hermod 2.0 ein weiteres praxistaugliches Outdoormesser vor, für das sich alternative Griffschalen in den verschiedensten Formen, Farben und Materialien einfach selbst ausdrucken lassen. Das auch als Rettungs- und Überlebensmesser konzipierte Hermod 2.0 ist mit einer Stonewash-Klinge aus D2 ausgestattet und als Vollerl-Konstruktion ausgeführt. Der hohe Anschlag sorgt trotz der massiven Klinge für gute Schneideigenschaften. Die konturierten Griffschalen aus schwarzem G10 sind ergonomisch geformt und geben der Hand einen ausgezeichneten Halt, auch bei Kälte oder im Einsatz mit Handschuhen. Ausgeprägte Riffelungen im

Bereich der Daumenauflage und am Griffende erhöhen die Arbeitssicherheit zusätzlich. Mit Glasbrecher, Fangriemenöse, passgenauer Kydex-Scheide und praktischem Gürteladapter. Ges. 21,5 cm. Kl. 10,6 cm. Stärke 4,7 mm. Gew. 181 g.
Art.-Nr. 02B0053 € 89,95

5 | BÖKER PLUS OMERTA

Der Entwurf von Jason Stout überzeugt als reiner Dolch mit einer symmetrisch geschliffenen Klinge und einem gradlinigen Griff. Die Dolchklinge aus D2 ist mit einem Stonewash-Finish und einer ausgeprägten Hohlkehle versehen. Die dreidimensional gefrästen Griffschalen werden aus rutschfestem G10 gefertigt und sind mit einer feinen Texturierung und gripfördernden Rillen ausgestattet. Die satinierte Vollerl-Konstruktion ist absolut einsetztauglich und dank Gürteladapter und passgenauer Kydex-Scheide stets griffbereit. Ges. 20 cm. Kl. 10 cm. Stärke 3,9 mm. Gew. 136 g.
Art.-Nr. 02B0032 € 79,95

1 | Böker Plus
Caracal Folder Tactical.
€ 99,95



2 | Böker Plus Caracal Folder.
€ 99,95



3 | Böker Plus Caracal Folder 42.
€ 99,95



1 | BÖKER PLUS CARACAL FOLDER TACTICAL

Der überaus beliebte und solide gebaute Caracal-Folder von Boris Manashev ist eine ausgezeichnete Wahl für ein Einsatzmesser. Die kugelgelagerte Klinge aus D2 öffnet schnell und butterweich, und der solide Liner Lock sorgt für eine sichere Verriegelung. Der coyotefarbene Griff aus robustem G10 ist am Griffabschluss mit einem Schlagstück mit integrierter Fangriemenöse ausgestattet, die Hardware ist in taktischem Schwarz gehalten. Mit Nylon-Etui. Ges. 21,3 cm. Kl. 8,7 cm. Stärke 3,5 mm. Gew. 162 g.
Art.-Nr. 01B0759 € 99,95

2 | BÖKER PLUS CARACAL FOLDER

Der Caracal Folder als modernes und robustes Gebrauchsmesser bietet nicht nur herausragende Stabilität, sondern auch eine perfekte Ergonomie. Die in drei Ebenen konturierten G10-Schalen sitzen auf soliden Edstahllinern und bieten durch

die Positionierung der Mulden ein ausgezeichnetes Handling auch bei Griffwechseln. Die Klinge wird aus D2 gefertigt und läuft kugelgelagert für ein optimiertes Öffnen per Flipper. Der Clip ist umsetzbar (Tip-Up/l+r) und garantiert einen tiefen Sitz in der Tasche. Das Zwischenstück mündet in ein Schlagstück mit integrierter Fangriemenöse und bietet mit seiner erhöhten Riffelung zusätzlichen Grip. Ein moderner Allrounder für jede Lebenslage. Stonewash-Klingenfinish. Liner Lock. Mit Nylon-Etui. Ges. 21,3 cm. Kl. 8,7 cm. Stärke 3,5 mm. Gew. 159 g.

Art.-Nr. 01B0771 € 99,95

3 | BÖKER PLUS CARACAL FOLDER 42

Der Caracal-Folder von Boris Manashev ist seit Erscheinen überaus gefragt und mittlerweile in diversen Versionen erhältlich. Der hier vorgestellte Caracal 42 verzichtet auf den Liner Lock der übrigen Versionen und ist stattdessen mit einem Slipjoint ausgestattet. Das besondere Merkmal ist

jedoch der Sicherungsstift, mit dem das Caracal im Bedarfsfall gegen Einklappen gesichert werden kann. Dieser Sicherungsstift sitzt im Griffstück im Distanzstück und kann, wenn gewünscht, seitlich in die Bohrung im Griff gesetzt werden, wodurch die Klinge fest und sicher steht. Federbelastete Kugeln halten den Stift an beiden Positionen sicher verankert. Die übrige Ausstattung stimmt mit dem bisherigen Caracal überein: solide Stahlplatinen mit angenehm konturierten G10-Schalen, eine Klinge aus D2 und der umsetzbare Deep-Carry-Clip (Tip-Up/l+r) machen einen vertrauten Eindruck. Mit Edelstahl-Endstück mit Fangriemenöse. Ges. 21,3 cm. Kl. 8,7 cm. Stärke 3,5 mm. Gew. 163 g.
Art.-Nr. 01B0753 € 99,95

4 – 7 | BÖKER PLUS INTENTION II

Das als taktisches Automatikmesser konzipierte Böker Plus Intention überzeugt nicht nur im Einsatz, sondern bewältigt auch alle anfallenden Schneidaufgaben des Alltags mühelos. Das Betätigen des Druckknopfes gibt die Klinge aus

A

4 | Böker Plus Intention II Tanto.
€ 49,95



A

5 | Böker Plus Intention II Dagger.
€ 49,95



A

6 | Böker Plus Intention II Coyote.
€ 49,95



A

7 | Böker Plus Intention II Black.
€ 49,95



D2 frei, durch die Spannung der dahinterliegenden Feder klappt sie dann selbstständig auf. Eine sauber rastende Schiebesicherung gegen versehentliches Auslösen sichert das Messer zusätzlich. Der ergonomisch geformte Griff wird aus strukturiertem G10 gefertigt, Riffelungen im Bereich der Daumenauflage und die ausgeprägte Fingermulde verbessern die Handlage nochmals. Mit Fangriemenöse und Clip (Tip-Down/r).

4 | BÖKER PLUS INTENTION II TANTO
Black-Stonewash-Finish und D2-Tantoklinge. Griff aus schwarzem G10. Ges. 19,5 cm. Kl. 7,8 cm. Stärke 2,8 mm. Gew. 119 g.
Art.-Nr. 01B0797 € 49,95

5 | BÖKER PLUS INTENTION II DAGGER
Black-Stonewash-Finish und einseitig abgezogene D2-Dolchklinge. Griff aus schwarzem G10. Ges. 19,5 cm. Kl. 8,5 cm. Stärke 2,8 mm. Gew. 119 g.
Art.-Nr. 01B0796 € 49,95

6 | BÖKER PLUS INTENTION II COYOTE
Dunkle Stonewash-Klinge aus D2. Ergonomisch geformter Griff wird aus strukturiertem braunem G10. Ges. 19,5 cm. Kl. 7,8 cm. Stärke 2,8 mm. Gew. 119 g.
Art.-Nr. 01B0483 € 49,95

7 | BÖKER PLUS INTENTION II BLACK
Modell mit einer Stonewash-Klinge aus D2. Ergonomisch geformter Griff aus strukturiertem schwarzen G10. Ges. 20 cm. Kl. 8 cm. Stärke 2,79 mm. Gew. 109 g.
Art.-Nr. 01B0482 € 49,95

A Achtung: Springmesser. Abgabe nur an berechnigte Personen, s. S. 5.

A

1 | Böker Plus Strike Coyote Droppoint.
€ 69,95



A

2 | Böker Plus Strike Coyote Tanto.
€ 69,95



A

3 | Böker Plus Strike Droppoint.
€ 69,95



A

4 | Böker Plus Strike Tanto.
€ 69,95



1 – 4 | BÖKER PLUS STRIKE

Das Strike rundet als robustes Springmesser für den Alltag unser breites Programm an Automatikmessern ab. Der schlanke Griff baut auf Stahlplatten auf, die mit griffig gefrästen und leichtgewichtigen Aluminiumschalen bestückt sind. Tiefe Rillen in der ausgeprägten Daumenmulde unterstützen die sichere Handlage. Eine sauber rastende Schiebeseicherung gegen versehentliches Auslösen sichert das geschlossene

Messer zusätzlich. Klingenstahl AUS-8. Umsetzbarer Clip (Tip-Up/Tip-Down). Mit hochwertigem Nylon-Etui zur Aufbewahrung. Ges. 20,1 cm. Kl. 8,5 cm. Stärke 3 mm. Gew. 134 g. Erhältlich in folgenden Versionen:

1 | BÖKER PLUS STRIKE COYOTE DROPPPOINT
Mit coyotefarbenem Aluminiumgriff und Droppointklinge mit Black Stonewash-Finish.
Art.-Nr. 01B0424 € 69,95

2 | BÖKER PLUS STRIKE COYOTE TANTO
Mit coyotefarbenem Aluminiumgriff und Tantoklinge mit Teilwellenschliff und Black Stonewash-Finish.
Art.-Nr. 01B0425 € 69,95

3 | BÖKER PLUS STRIKE DROPPPOINT
Droppointklinge mit glatter Schneide und Stonewash-Finish. Silberfarbene Hardware.
Art.-Nr. 01B0400 € 69,95

4 | BÖKER PLUS STRIKE TANTO
Schwarz beschichtete Tantoklinge mit Teilwellenschliff. Schwarze Hardware.
Art.-Nr. 01B0401 € 69,95

A Achtung: Springmesser. Abgabe nur an berechtigte Personen, s. S. 5.



A

5 | Boker Plus Strike
Damast.
€ 149,95

5 | BÖKER PLUS STRIKE DAMAST

Die beliebte Strike Serie ist bekannt für ihre robusten Automatikmesser, die sowohl im Alltag als auch bei Einsatzkräften vollends überzeugen. Aufbauend auf diesem Erfolg präsentiert Boker Plus eine edle Variante mit Klinge aus 192-lagigem Damast. Der schlanke, ergonomisch geformte Griff baut auf soliden Stahlplatinen auf,

die mit griffig gefrästen und leichtgewichtigen Schalen aus schwarzem Aluminium besetzt sind. Tiefe Rillen in der ausgeprägten Daumenmulde unterstützen zudem die sichere Handhabung des Automatikmessers. Die Droppoint-Klinge mit dekorativer Fehlschärfe wird per Druckknopf geöffnet und durch den robusten Button Lock

gehalten, der eine zusätzliche Sicherung durch den Schieberegler erhält. Auf der Rückseite befindet sich ein umsetzbarer Clip (Tip-Up/Tip-Down). Lieferung mit hochwertigem Nylon Etui zur Aufbewahrung. Ges. 20,1 cm. Kl. 8,2 cm. Stärke 2,9 mm. Gew. 137 g.

Art.-Nr. 01B0507DAM € 149,95

A Achtung: Springmesser. Abgabe nur an berechtigte Personen, s. S. 5.

KALASHNIKOV

Als einziger Lizenznehmer des Namens Kalashnikov für Messer weltweit produziert die Böker Manufaktur seit 2003 die Messer unter dem Namen des Generals Mikhail Timofejevitch Kalashnikov. Die Partnerschaft wurde 2001 durch Besuche des Geschäftsführers Carsten Felix-Dalichow bei der Familie in Moskau und direkt bei Mikhail T. Kalashnikov in Ischewsk aufgebaut und besiegelt. Im Jahr darauf erfolgte ein Gegenbesuch und eine umfassende Besichtigung des Solinger Werkes mit Pressekonferenz. Hier konnte sich Mikhail Kalashnikov überzeugen, dass die Fertigung seinen hohen Qualitätsansprüchen genügt. Anschließend wurde die neue Produktsérie gemeinsam auf der Shot Show in Orlando der Weltöffentlichkeit präsentiert. Bei allem Weltruhm, allen militärischen Ehren und seinen gesellschaftlichen Möglichkeiten blieb Mikhail Kalashnikov zeitlebens ein bescheidener und angenehmer Mensch. So sah und bezeichnete er sich stets als Ingenieur und nicht als General oder Genie. Durch seine Erfahrungen in einem russischen Lazarett im 2. Weltkrieg war der Wunsch in ihm erwachsen, seinen Kameraden eine funktionierende Waffe zu ihrer eigenen und zur Verteidigung ihres Landes zu geben. So entstand 1947 das berühmte Sturmgewehr Automat Kalashnikov. Bei der Konzeption der Messerserie war Kalashnikovs zentrale Bedingung, dass die Messer seiner fachlichen Maxime gerecht wurden: „Einfach in der Konstruktion, robust und zuverlässig im Umgang.“ Das Modell der ersten Stunde, das Böker Kalashnikov Black, übernimmt Designelemente des AK-Sturmgewehrs. Der Steg zwischen den Griffen hat die Form der Kühlungsschlitze im Handschutz der AK 47. Die Clippoint-Klinge mit Schor ist dem Kalashnikov-Bajonett AK47/59 entlehnt. Die Böker Manufaktur achtet sorgfältig darauf, dass auch alle Folgemodelle den hohen Funktions- und Qualitätsansprüchen des 2013 verstorbenen Generals Mikhail Kalashnikov gerecht werden.



A

1 | Böker Plus AKS-74
Spearpoint D2.
€ 69,95



A

2 | Böker Plus AKS-74 D2.
€ 69,95



A

3 | Böker Plus AKS-74 Damast.
€ 149,95



1 – 4 | BÖKER PLUS AKS-74

Das Böker Plus AKS-74 aus der Kalashnikov-Serie gehört mit Sicherheit zu den beliebtesten Modellen unseres Sortiments und wurde in den vergangenen Jahren in zahlreichen verschiedenen Varianten produziert. Der Griff aus Aluminium erinnert stark an das Bajonett des berühmten Sturmgewehrs, die erhabenen Strukturbahnen bieten zudem in jeder Situation sicheren Halt. Die Klinge wird aus rostfreiem D2 gefertigt und kann zusätzlich zum Druckknopf per Schiebeseicherung

gesichert werden. Mit Fangriemenöse und praktischem Clip (Tip-Up/r). In drei folgenden Varianten erhältlich:

1 | BÖKER PLUS AKS-74 SPEARPOINT D2
Schwarzer Griff aus Aluminium. Die ebenfalls schwarze Spearpoint-Klinge wird aus rostfreiem D2 gefertigt. Ges. 19,5 cm. Kl. 8,5 cm. Stärke 3 mm. Gew. 105 g.
Art.-Nr. 01KALS95 € 69,95

2 | BÖKER PLUS AKS-74 D2

Schwarzer Griff aus Aluminium. Die gestrahlte Klinge wird aus rostfreiem D2 gefertigt. Ges. 20 cm. Kl. 8,5 cm. Stärke 3 mm. Gew. 102 g.
Art.-Nr. 01KALS93 € 69,95

3 | BÖKER PLUS AKS-74 DAMAST

Das Böker Plus AKS-74 Damast ist eine besonders edle Sammlerversion mit Damastklinge, die unsere überaus erfolgreiche Kalashnikov Taschenmesser-Serie erweitert. Die Spearpoint-

A

Achtung: Springmesser. Abgabe nur an berechtigte Personen, s. S. 5.



4 | Böker Plus Kalashnikov
Nonlock 42.
€ 64,95



5 | Böker Plus AK-14.
€ 69,95



6 | Böker Plus AKS-74
Stubby Swiss Edition D2.
€ 59,95



Klinge des Automatikmessers begeistert mit dem fein gezeichneten Damast und macht es zu einem exklusiven, aber erschwinglichen Sammlerstück. Er wird aus 192 Lagen geschmiedet und fällt sofort ins Auge. Als Griffmaterial kommt leichtgewichtiges und stabiles Aluminium zum Einsatz. Ges. 19,5 cm. Kl. 8,5 cm. Stärke 2,8 mm. Gew. 106 g.

Art.-Nr. 01KALS75DAM € 149,95

4 | BÖKER PLUS KALASHNIKOV NONLOCK 42

Das Böker Plus Kalashnikov Nonlock 42 setzt neue Maßstäbe für taktische Taschenmesser und ist die perfekte Wahl für alle, die ein robustes und zuverlässiges Messer für Alltag und Outdoor suchen. Das Klappmesser kombiniert modernes, taktisches Design mit hoher Funktionalität und überzeugt als vielseitiger Begleiter im täglichen Einsatz. Die Droppoint-Klinge aus D2 bietet eine ausgezeichnete Schnitthaltigkeit sowie hohe Widerstandsfähigkeit. Geöffnet wird das Messer über einen Druckknopf, verriegelt jedoch nicht. In Kombination mit dem Slipjoint-Mechanismus ermöglicht dies eine sichere und kontrollierte Zweihand-Bedienung. Der schwarze

Aluminiumgriff mit griffigen Strukturbahnen liegt auch bei Nässe oder schweißnassen Händen sicher in der Hand. Dank der flachen Klingennachsschraube bleibt die Silhouette schlank, während der breite Taschenclip eine komfortable Tip-Up-Trageweise rechts erlaubt. Eine integrierte Fangriemenöse erweitert die Tragemöglichkeiten und sorgt für zusätzliche Sicherheit. Der markante, taktische Look rundet das Gesamtbild dieses funktionalen Taschenmessers ab. Ges. 20 cm. Kl. 8,5 cm. Stärke 3 mm. Gew. 102 g.

Art.-Nr. 01KALS187 € 64,95

5 | BÖKER PLUS AK-14

Das Böker Plus AK-14 der Kalashnikov-Serie setzt die erfolgreiche Reihe fort und bietet mit seinen Holzeinlagen im Aluminiumgriff eine ganz eigene Optik. Die Klinge öffnet per Flipper oder Daumenknopf und wird per Linerlock verriegelt. Glasbrecher und Gurtschneider vervollständigen die Ausstattung. Klingenstahl 440C. Lieferung mit Kalashnikov-Gürteletui aus Nylon im Geschenkkarton. Ges. 22 cm. Kl. 9,3 cm. Stärke 3 mm. Gew. 205 g.

Art.-Nr. 01KAL14 € 69,95

6 | BÖKER PLUS AKS-74 STUBBY SWISS EDITION D2

Dass ein kleines Messer nicht immer zierlich sein muss, ist sicher keine neue Erkenntnis. Aber dass das Böker Plus AKS-74 als Stubby zwischen der Standardgröße und den Mini-Modellen eine so gelungene Brücke schlägt, hat uns selbst überrascht. Mit einer Ergonomie, die auch größeren Händen oder bei kraftvollerem Einsatz maximale Kontrolle bietet, ist das Plus AKS-74 Stubby die erste Wahl für alle, die viel Power und Kompaktheit an einem Messer zu schätzen wissen. Die handlichen Abmaße erlauben es, mit einer nur minimal gekürzten D2-Klinge eine Version anzubieten, die auch dem aktuellen Schweizer Waffenrecht entspricht. Dieses erlaubt Springmesser nur mit einer Gesamtlänge bis zwölf Zentimeter bei maximal fünf Zentimeter Klingenlänge. Der EDP-beschichtete schwarze Griff aus Aluminium erinnert stark an das Bajonett des berühmten Sturmgewehrs, die erhabenen Strukturbahnen bieten zudem in jeder Situation sicheren Halt. Mit Fangriemenöse und praktischem Clip (Tip-Up/r). Ges. 12 cm. Kl. 4,8 cm. Stärke 3 mm. Gew. 69 g.

Art.-Nr. 01KALS91 € 59,95

A Achtung: Springmesser. Abgabe nur an berechnigte Personen, s. S. 5.



1 | Boker Plus
V-42. 2.1
€ 149,95

1 | BÖKER PLUS V-42. 2.1

Im Juli 1942 wurde die Devil's Brigade, die sogenannte Teufelsbrigade, ins Leben gerufen. Unter der offiziellen Bezeichnung 1st Special Service Force wurden amerikanische und kanadische Soldaten zu einer Spezialeinheit zusammengefasst, die speziell für den Kampf hinter den feindlichen Linien ausgebildet war. Die Wurzel vieler Spezialeinheiten nach dem zweiten Weltkrieg lässt sich bis zu dieser Einheit zurückverfolgen. Die vielen Nachtaktionen, für die wohl erstmals konsequent zur Tarnung alle Gesichter geschwärzt wurden, brachte ihnen bei der deutschen Wehrmacht auch den Spitznamen Schwarze Teufel ein, was vom großen Respekt des Gegners vor dieser relativ kleinen Einheit

zeugt. Die 1st SSF brachte 1943 bis 1944 viele erfolgreiche Einsätze in Italien und Frankreich hinter sich und konnte für den Kriegsverlauf wichtige Situationen entscheidend beeinflussen. Ein wichtiger Ausrüstungsgegenstand der Devil's Brigade war das speziell entworfene V-42 Kampfmesser, das auch Bestandteil des intensiven Nahkampftrainings war. Der Griff aus gepressten Lederscheiben läuft in einem spitz zulaufenden Schlagstück aus. Eine dünne Lederpolsterung unter dem leicht gebogenen Parierelement sollte Verletzungen beim Zustoßen verhindern. Die beschichtete Klinge aus dem nicht rostfreien Kohlenstoffstahl 1095 ist beidseitig geschliffen und weist im Bereich des Ricasso eine geriffelte Daumenaufgabe auf. Noch heute ziert dieser

legendäre Dolch das Wappen der Special Forces der US Army. Wir liefern dieses ausgesuchte Sammlerstück nicht nur mit der klassischen, tiefstehenden Lederscheide, sondern auch mit einer Replik des Textilabzeichens der Einheit, der roten Speerspitze, sowie mit einer Reproduktion des originalen, deutschsprachigen Aufklebers mit dem Text „Das dicke Ende kommt noch!“ samt 1st SSF-Abzeichen aus, der zur Demoralisierung nachts hinter den feindlichen Linien auf Wände, Autos, Mauern, Türen usw. geklebt wurde. Ein militärhistorisch sammelwürdiges Ensemble. Ges. 30,4 cm. Kl. 17,8 cm. Stärke 5 mm. Gew. 196 g.

Art.-Nr. 02BO109 € 149,95

MAGNUM

Vielfach bewährt und im Alltag zu Hause – Magnum ist die starke Funktionsmarke innerhalb der Böker Familie und hält für jeden Anwendungsbereich das perfekte Messer bereit. Ob für den täglichen Gebrauch, Beruf oder Abenteuer – Magnum ist die erste Wahl für all jene, die ein zuverlässiges Messer mit einem kompromisslosen Gebrauchswert sowie einer einfachen und sicheren Handhabung suchen. Die Vielfalt reicht vom Outdoor- und Jagdmesser, über Rettungs- und Einsatzmesser bis hin zum Alltags- oder Kindermesser. Zum Einsatz kommen praxistaugliche Klingenstähle, benutzerfreundliche Griffmaterialien und nicht zuletzt ein attraktiver Preis. Die Konzeption der Messer erfolgt in Solingen, Design, Konstruktion und Fertigung durch ausgesuchte Partner in Asien.



EDC

Die cleveren Alltagsmesser von Magnum punkten mit hoher Praxistauglichkeit und vielseitiger Ausstattung. Als EDC Messer (Every Day Carry) sind sie immer dabei und helfen bei den alltäglichen Schneidarbeiten wie dem Öffnen von Paketen oder dem Durchtrennen von Schnüren. Dank ihrer Bauart und der zivilen Erscheinung können sie fast in allen Bereichen eingesetzt werden. Aufgrund der häufigen Verwendung des rostfreien, schnitthaltigen und gut nachschärfbaren Klingenstahls 440A erfreuen sich die Magnum EDC Messer großer Beliebtheit und überzeugen mit einem ausgesprochen guten Preis-Leistungs-Verhältnis sowie einer einfachen Handhabung.



1 | Magnum Skruva.
€ 39,95



2 | Magnum Border Forest Folder.
€ 39,95



3 | Magnum Blackjay.
€ 39,95



1 | MAGNUM SKRUVA

Schraube locker? Ganz im Gegenteil, denn das Magnum Skruva (schwed.: schrauben) hat buchstäblich alles fest im Griff. Dies liegt vor allem an der massiven Klagenachsschraube, die den Ruhepol für die kugelgelagerte Droppoint-Klinge aus 440B bildet. Eine attraktive Fehlschärfe sowie das diskrete Satin-Finish runden das optische Erscheinungsbild der Klinge ab, während Jimpings am Klagenrücken zusätzliche Arbeitssicherheit bei schwierigen Schneidarbeiten gewährleisten. Geöffnet wird das Taschenmesser über den Flipper; der Liner Lock verriegelt die Klinge intuitiv und zuverlässig. Geradlinig und ergonomisch zeigt sich der Griff mit einer rutschfesten Beschalung aus leichtgewichtiger, texturiertem G10 und garantiert damit optimalen Halt selbst unter widrigsten Bedingungen. Die Alltagstauglichkeit des EDC-Folders wird durch den umsetzbaren Deep-Carry-Clip (Tip-Up) sowie der Fangriemenöse stets mit dem richtigen Drehmoment gefestigt. Ges. 18,9 cm. Kl. 7,9 cm. Stärke 2,7 mm. Gew. 100 g.

Art.-Nr. 01SC011 € 39,95

2 | MAGNUM BORDER FOREST FOLDER

Die Nähe zur Natur gepaart mit urbanem Flair – Diese Eigenschaften machen den Magnum Border Forest Folder zu einem unverzichtbaren Begleiter für Großstadt und Dschungel; Alltag oder dessen Hintertür. Die kräftige Spearpoint-Klinge aus 440A mit feinem Satin-Finish entflieht der Gewohnheit mit kompromissloser Schärfe, intuitiver Flipper Öffnung und dekorativer Fehlschärfe am Klagenrücken für höchste Flexibilität, ganz gleich ob im Grünen oder im grauen Alltagstrott. Ohne Umwege navigiert der aufgeräumte, konturierte Griff mit Button Lock und fein texturierten Griffschalen aus schwarzem Micarta die Hand an das Taschenmesser und sorgt für ein Plus an Haptik fernab jeder Hektik. Der orangefarbene Backspacer aus G10 strahlt die nötige Wärme aus, erhöht die Stabilität und dient zusätzlich als Fangriemenöse. Mit umsetzbarem Tip-Up Clip, der eine Deep-Carry-Trageweise zum diskreten Verstauen des Messers in der Hosentasche ermöglicht. Ges. 19,9 cm. Kl. 8,6 cm. Stärke 3 mm. Gew. 100 g.

Art.-Nr. 01SC719 € 39,95

3 | MAGNUM BLACKJAY

Böker erweitert das Verbreitungsgebiet des Blackjay (Schwarzer Currawong) und erobert mit dem gleichnamigen Taschenmesser neuen Lebensraum in der EDC-Welt. Zum umfangreichen Nahrungsangebot des Magnum Blackjay zählen das Öffnen von Verpackungen bis hin zum Schälen von Obst. Die schwarz beschichtete Klinge aus 440A mit dekorativer Fehlschärfe erinnert an den Schnabel des stimmgewaltigen Vogels und passt sich dank mehrerer Mechanismen zur Öffnung des Messers perfekt an seine Umgebung an. Der ausgeprägte Flipper mit Fingermulde sowie Jimpings am Klagenrücken tragen maßgeblich zur Arbeitssicherheit bei, während der beidseitige Daumenpin und der Backspacer den taktisch schwarzen Tarnmodus abrunden. Dazu passend greift der ergonomisch ausgewogene Griff aus G10 das Federkleid des Blackjay auf und imitiert mit dem soliden Button Lock dessen knopfartige Augen. Mit praktischem Clip (Tip-Up Clip/r). Ges. 20,5 cm. Kl. 9 cm. Stärke 3 mm. Gew. 121 g.

Art.-Nr. 01BM0004 € 39,95

1 | Magnum Field Flipper.
€ 39,95



2 | Magnum Empery.
€ 34,95



3 | Magnum Cliff Wharn.
€ 29,95



1 | MAGNUM FIELD FLIPPER

Ob im Alltag oder außerhalb – der Magnum Field Flipper ist ein EDC Messer für alle Fälle. Das Taschenmesser punktet vor allem mit seinem taktisch-diskreten Auftreten. Dazu gehören die kugelgelagerte Klinge aus 440A, die mit einer schwarzen Beschichtung versehen ist, und der handschmeichelnde Griff aus militärgrünem Micarta. Der Folder öffnet wahlweise per Flipper oder beidseitigem Daumenpin und arretiert zuverlässig per Liner Lock. Mit Fangriemenöse und Tip-Up Clip (r). Ges. 18,3 cm. Kl. 7,2 cm. Stärke 2,8 mm. Gew. 108 g.
Art.-Nr. 01SC006 € 39,95

2 | MAGNUM EMPERY

Möge die Pracht mit ihm sein – Auf ganzer Linie überzeugt das elegante Magnum Empery als edler Gentleman-Folder für Alltag und Freizeit. Durch den interessanten Schwarz-Weiß-Kontrast an Klinge und Griff werden auch alle Grautöne der EDC-Welt vom Taschenmesser mit der Böker bekannten Lässigkeit erfasst. Für einen diskreten

Look mit souveränem Auftritt sorgt das schwarze Finish der kugelgelagerten Droppoint-Klinge aus 440B, während der texturierte Griff aus G10 eine Symbiose aus Haptik und Stil bildet. Für das Öffnen des Taschenmessers stehen wahlweise Flipper oder Frontflipper zur Verfügung; der Liner Lock festigt die Vorherrschaft im EDC-Universum. Mit Fangriemenöse und umsetzbarem Tip-Up Clip, der eine Deep-Carry-Trageweise erlaubt. Ges. 19,1 cm. Kl. 8,1 cm. Stärke 3,1 mm. Gew. 83 g.
Art.-Nr. 01SC090 € 34,95

3 | MAGNUM CLIFF WHARN

Ruhe ausstrahlen, mit verborgener Kraft. Der Herausforderung das Fordernde nehmen. Gelassenheit, aus Überzeugung – Das Magnum Cliff Wharn hat seine Mitte gefunden und lässt die Grenzen zwischen Anspruch und Wirklichkeit praktisch verschwimmen. Im Zentrum steht die kugelgelagerte Wharncliffe-Klinge aus satiniertem 440B, die geschmeidig weich per Flipper öffnet und über den Liner Lock zuverlässig arretiert. Ursprünglich war die kurze und gedrungene Klingeform für den maritimen Einsatz bestimmt, um kräftige Schneid- und Schnitzarbeiten bei

einem gleichzeitig geringen Verletzungsrisiko zu ermöglichen. Diese Fertigkeiten überträgt das Taschenmesser souverän auf den EDC-Alltag und sorgt mit den ergonomischen Griffschalen aus schwarzem G10 sowie rutschfesten Jimpings am Klängenrücken für eine eindrucksvolle Haptik bei maximaler Kontrolle. Passend dazu ist der Backspacer ebenfalls aus leichtgewichtigen G10 gefertigt und erlaubt mit der integrierten Fangriemenöse die Befestigung von Lanyards. Mit Tip-Up Clip (r) und einer innewohnenden "Wharn to be wild"-Mentalität. Ges. 17 cm. Kl. 7 cm. Stärke 3 mm. Gew. 95 g.
Art.-Nr. 01BM0002 € 29,95

4 | MAGNUM JAPANESE IRIS

Das Magnum Japanese Iris präsentiert sich geradlinig und schlicht, weist dabei aber gleichzeitig eine unverkennbare, schnörkellose Eleganz auf. Das schmale Taschenmesser orientiert sich klar an der japanischen Formensprache und ist mit einer Klinge aus rostfreiem 440C Edelstahl ausgestattet. Sie lässt sich per Flipper leichtgängig öffnen und wird von einem stabilen Liner Lock gesichert. Mit Fangriemenöse und Clip (Tip-Up). Ges. 19,7 cm. Kl. 8,3 cm. Stärke 2,7 mm. Gew. 101 g.
Art.-Nr. 01RY322 € 29,95

4 | Magnum Japanese Iris.
€ 29,95



A

5 | Magnum Final Flick Out Black.
€ 34,95



6 | Magnum Shiny EDC.
€ 29,95



A

7 | Magnum Black Lightning.
€ 29,95



5 | MAGNUM FINAL FLICK OUT BLACK

Der Begriff „Final“ im Namen dieses Messerpaars bringt zum Ausdruck, dass die Qualität eines Springmessers in diesem Preissegment nicht mehr zu steigern ist. Der absolut spielfreie Klingengang und die unwahrscheinlich kräftige Feder sowie der trocken und präzise ansprechende Druckknopf waren in dieser Klasse bisher nicht vorstellbar. Hinzu kommt ein meisterhaftes Design, welches das Taschenmesser zu einem flachen Handschmeichler mit Suchtfaktor werden lässt. Die Spearpoint-Klinge mit ausgeprägter Fehlschärfe wird aus rostfreiem 440A-Edelstahl gefertigt. Schwarzer Griff aus Aluminium. Ein gefällig integrierter Clip (Tip-Up) und eine Fangriemenöse runden die Ausstattung des Messers ab. Ges. 18 cm. Kl. 8 cm. Stärke 3,1 mm. Gew. 75 g. Art.-Nr. 01SC062 € 34,95

6 | MAGNUM SHINY EDC

Das überaus kompakte Magnum Shiny EDC hat das Potenzial zum absoluten Lieblingsmesser. Es ist klein und schlank, gleichzeitig aber absolut solide, hat eine gefällige Erscheinung, kann problemlos geführt werden und erledigt die im Alltag anfallenden Schneidaufgaben mühelos. Erfahrungsgemäß sind es diese handlichen Taschenmesser, die sich im morgendlichen Wettbewerb gegen viele meist deutlich größere Messer durchsetzen und es immer wieder in die Hosentasche schaffen. Die polierte Slipjoint-Klinge aus rostfreiem 440C ist mit einem Nagelhau versehen und harmoniert hervorragend mit den ebenfalls aus poliertem Edelstahl bestehenden Griffschalen. Mit praktischer Fangriemenöse. Ges. 14 cm. Kl. 6 cm. Stärke 1,5 mm. Gew. 39 g. Art.-Nr. 01SC086 € 29,95

7 | MAGNUM BLACK LIGHTNING

Das handliche und klein dimensionierte Springmesser wirkt sehr futuristisch. Der solide verarbeitete Griff besteht aus einer Kombination von gestrahltem Edelstahl und schwarzen G10-Schalen. Die rostfreie 440A-Klinge ist geschwärzt und besitzt einen doppelseitigen Handschutz. Eine Sicherung verhindert ein ungewolltes Auslösen der Klinge. Inkl. Clip. Ges. 12,5 cm. Kl. 5 cm. Stärke 2 mm. Gew. 95 g. Art.-Nr. 01SC148 € 29,95

A

Achtung: Springmesser. Abgabe nur an berechnigte Personen, s. S. 5.

1 | Magnum Rekin.
€ 34,95



2 | Magnum Skeksis.
€ 34,95



3 | Magnum Tadpole.
€ 34,95



1 | MAGNUM REKIN

Majestätische Eleganz, Ehrfurcht und kompromisslose Effizienz – der Hai (polnisch: Rekin) gilt als einer der gefürchtetsten Räuber der Meere. Das Magnum Rekin übernimmt den Jagdinstinkt des Raubfisches und erweitert sein Beuteschema um tägliche Schneidarbeiten. Die kugelgelagerte Droppoint-Klinge aus 440A geht dabei mit beidseitigem Daumenpin und Flipper äußerst bissig zu Werke und erhält durch die ausgeprägte Fehlschärfe am Klingenträger zusätzliche Aggressivität. Einmal in den Fängen von Klinge und Edelstahl Liner Lock, haben Karton, Seil und Co. keine Chance zu entkommen. Der Griff aus grauem Micarta ist mit einer schuppenartigen Struktur versehen, die der Haut von Haien nachempfunden ist. Optisches Highlight ist die blau umrandete Klingennachschraube, welche die elegante Anmutung des Taschenmessers unterstreicht. Mit Fangriemenöse und Tip-Up Clip (r).
Ges. 19 cm. Kl. 8,1 cm. Stärke 3 mm. Gew. 102 g.
Art.-Nr. 01SC007 € 34,95

2 | MAGNUM SKEKSIS

Angelehnt an Skeksis, einem fiktionalen Wesen als eine Mischung aus Raubvogel, Reptil und Drachen, präsentiert Magnum ein exzentrisches Taschenmesser mit leibhaftig guter Performance. Die kugelgelagerte und schnabelartige Klinge aus 440A greift die Skeksis in Form und Effizienz auf, so dass selbst schwierige Schneidarbeiten mühelos bewältigt werden. Der Folder öffnet wahlweise per Flipper oder Daumenloch, während der Edelstahl Liner Lock und die Jimpings am Klingenträger für eine kompromisslose Arbeitssicherheit sorgen. Die texturierten Griffschalen aus grünem G10 ähneln der Reptilienhaut und sorgen für eine angenehme Handlage. Optisches Highlight bildet der Messingring, der die Klingennachschraube flankiert. Mit Fangriemenöse und Tip-Up Clip (r).
Ges. 19 cm. Kl. 8,3 cm. Stärke 3 mm. Gew. 115 g.
Art.-Nr. 01SC008 € 34,95

3 | MAGNUM TADPOLE

Ausgewachsen, definiert, dynamisch. Wie die namensgebende Kaulquappe zum Frosch, entwickelte sich die Idee des Magnum Tadpole zu einem vielseitigen Taschenmesser für alle erdenklichen Schneidarbeiten des Alltags. Die kraftvolle 440A Spearpoint-Klinge mit Fehlschärfe, Jimpings sowie diskretem Stonewash-Finish spielt besonders bei EDC-Landgängen ihre Stärken aus. Einzig der flüssige Klingengang mit Kugellagerung sowie die frischgrünen G10 Griffschalen mit atemberaubender, rutschfester Wellentextur zeugen von der aquatischen Herkunft des Tadpole. Alternativ zum Flipper kann das Messer über das groß dimensionierte Daumenloch geöffnet werden, während der Liner Lock die Klinge zuverlässig sichert. Der orangefarbene Backspacer mit integrierter Fangriemenöse setzt einen gelungenen Komplementärkontrast zum Griff und stellt die perfekte Ergänzung zum umsetzbaren Deep-Carry-Clip (Tip-Up) dar. Metamorphose kann so Magnum sein!
Ges. 14,7 cm. Kl. 6 cm. Stärke 3 mm. Gew. 95 g.
Art.-Nr. 01SC012 € 34,95

4 | Magnum Deep
Blue Canvas.
€ 34,95



5 | Magnum Shango.
€ 44,95



6 | Magnum Slim Brother Wood.
€ 34,95



4 | MAGNUM DEEP BLUE CANVAS

Meeresrauschen im Taschenformat – Das Magnum Deep Blue Canvas versüßt den Alltag als erfrischendes EDC-Messer mit der richtigen Portion Urlaubsstimmung. Im Fünf-Sterne-Ressort der täglichen Schneidarbeiten bewegt sich das Taschenmesser mit unbekümmerter Leichtigkeit. Grund dafür sind die satinierte 440A Spearpoint-Klinge sowie der ergonomische Griff aus Micarta, der farblich an das tiefblaue Meer exotischer Strände erinnert. Auch an Komfort lässt der Folder keine Wünsche offen: Beidseitiger Daumenpin und Liner Lock sorgen für einen hohen Bedienkomfort. Lieferung mit Taschenclip (Tip-Up/r) und einer Brise Karibik. Ges. 20,5 cm. Kl. 9 cm. Stärke 2,8 mm. Gew. 89 g. Art.-Nr. 015C714 € 34,95

5 | MAGNUM SHANGO

Stärke, Leidenschaft und Gerechtigkeit – Grundwerte, die tief in der westafrikanischen Gottheit Shango verwurzelt sind und auf das gleichnamige Taschenmesser von Magnum mit einem mächtigen Zauber übertragen wurden. Dem himmlischen Vater, Donnergott und Ahnen der Yoruba wird überdies eine besondere Ausstrahlungskraft auf die Damenwelt zugesprochen, weswegen er gleich drei Frauen ehelichte. Darunter waren die beiden Flussgöttinnen Oshun und Obba, zu Ehren jener Shango das Magnum Shango mit wasserblauen Griffschalen aus G10 bedachte. Gleichsam erhält sein mystisches Manifest eine mühelos entzweigende Droppoint-Klinge aus 440A mit Satin-Finish und dekorativer Fehlschärfe, die per Daumenpin öffnet und nur über den intuitiven Crossbar Lock gebändigt werden kann. Lieferung mit Tip-Up Clip (r) und einem gewaltigen Donnerschall. Ges. 20 cm. Kl. 8,7 cm. Stärke 3,4 mm. Gew. 90 g. Art.-Nr. 01BM0003 € 44,95

6 | MAGNUM SLIM BROTHER WOOD

Das Magnum-Modell Slim Brother Wood besticht durch ein aufgeräumtes gradliniges Design, hervorragende Detailverarbeitung und eine klassische Komposition der einzelnen Merkmale. Die fast rückenspitze Klinge aus rostfreiem 440A verfügt über einen Fehlschärfe und verriegelt zuverlässig mit einem Liner Lock. Als Öffnungsoptionen bieten sich der Flipper oder ein sorgfältig tailliert gedrehter Daumenpin an. Ein mit drei Schrauben solide montierter Clip zur Tip-Up-Trageweise erhöht Tragekomfort und -Möglichkeiten. Griffschalen aus optisch warmem und angenehmem Bubinga-Holz. Ges. 20,9 cm. Kl. 9 cm. Stärke 3,4 mm. Gew. 118 g. Art.-Nr. 01MB723 € 34,95

1 | Magnum Damast Bone.
€ 99,95



2 | Magnum Damast Mistress.
€ 79,95



3 | Magnum Damascus Duke.
€ 69,95



1 | MAGNUM DAMAST BONE

Das Magnum Damast Bone ist ein prächtiges Damasttaschenmesser, mit fein gezeichneter Damastklinge und Damastbacke. Als Beschalung kommt polierter Knochen zum Einsatz, der einen schönen Kontrast zum dunkleren Damast erzeugt. Verriegelt wird der Klinge durch einen klassischen Backlock. Ges. 17,7 cm. Kl. 7,8 cm. Stärke 2,3 mm. Gew. 102 g.
Art.-Nr. 01MB180DAM € 99,95

2 | MAGNUM DAMAST MISTRESS

Ein edles und hochwertiges Messer, um das man Sie beneiden wird. Die Klinge ist aus echtem Damast mit 71 Lagen gefertigt. Die Backen werden ebenfalls aus dem kostbaren Material produziert. Bei der Griffbeschalung kommt hochwertiges Olivenholz zum Einsatz. Der Backlock verhindert ein versehentliches Einklappen der Klinge. Ohne Clip. Ges. 14 cm. Kl. 6 cm. Stärke 2,2 mm. Gew. 65 g.
Art.-Nr. 01MB171DAM € 79,95

3 | MAGNUM DAMASCUS DUKE

Das Magnum Damascus Duke ist ein beeindruckendes Taschenmesser für die Westentasche. Die 37-lagige Damastklinge mit ihrer feinen Damaststruktur und die dekorativ geätzten Backen verdeutlichen den Wert des Messers. Die handverlesene Wurzelholzbeschalung sorgt für eine hervorragende Handlage. Im Griff des Messers befindet sich ein Backlock, der es erlaubt, die Klinge des Messers zu arretieren beziehungsweise die Arretierung wieder zu lösen. Das Damascus Duke ist trotz aller Eleganz ein vollwertiges Gebrauchsmesser, das sich im Alltag bestens bewährt. Mit Fangriemenöse. Ges. 14,5 cm. Kl. 6,2 cm. Stärke 2 mm. Gew. 61 g.
Art.-Nr. 01MB946DAM € 69,95

4 | Magnum Ebony
Rangebuster Damast.
€ 49,95



A

5 | Magnum Automatic Classic.
€ 44,95



A

6 | Magnum Sicilian Needle Dark Wood.
€ 44,95



4 | MAGNUM EBONY RANGEBUSTER DAMAST

Das Rangebuster ist eine der klassischen Messerformen, die von Solingen aus internationale Bekanntheit erlangt haben und von unzähligen Arbeitern auf der ganzen Welt geschätzt werden. Den amerikanischen Farmern ist es als Sodbuster bekannt, den Bergleuten der nordfranzösischen Minen als Mineur und den Solinger Arbeitern als Hippekniep. Um dieses traditionelle Slipjoint-Messer zu würdigen, haben wir das Ebony Rangebuster Damast mit besonders edlen Griffschalen aus dunklem Ebenholz und einer Klinge aus 73-lagigem Damast ausgestattet. Sie wird per Nagelhau geöffnet und verriegelt nicht. Ges. 16,6 cm. Kl. 6,7 cm. Stärke 1,8 mm. Gew. 57 g.

Art.-Nr. 01RY140DAM € 49,95

5 | MAGNUM AUTOMATIC CLASSIC

Das Magnum Automatic Classic ist ein echtes Stück Zeitgeschichte. Das Automatikmesser besticht durch Charakter und Ausstrahlung. Die matt polierte Klinge aus 440A wird durch das Betätigen des Auslösers automatisch per Federkraft geöffnet. Als Beschalung wurde schön gemasertes Palisanderholz ausgewählt. Ein Messer, das in keiner Sammlung fehlen sollte und in der Freizeit oder im Beruf neidische Blicke auf sich ziehen wird. Ges. 21 cm. Kl. 8,4 cm. Stärke 2,5 mm. Gew. 147 g.

Art.-Nr. 01RY911 € 44,95

6 | MAGNUM SICILIAN NEEDLE DARK WOOD

Das Magnum Sicilian Needle ist ein klassisches Springmesser nach historischem Vorbild. Das Stiletto ist seit Dekaden das bekannteste italienische Taschenmesser und wurde bereits ab 1910 in der Region um Maniago gefertigt. Durch Betätigen des Druckknopfes wird die 440A-Klinge mit dem satten, weltbekannten Klack automatisch geöffnet. Schließen lässt sich das Magnum Sicilian Needle durch die seitlich angebrachten Parierelemente. Die Griffschalen werden aus dunklem Schichtholz gefertigt. Ges. 19,4 cm. Kl. 8,2 cm. Stärke 2,7 mm. Gew. 118 g.

Art.-Nr. 01MB278 € 44,95

A Achtung: Messer mit Federunterstützung oder Automatik. Abgabe nur an berechnete Personen, s. S. 5.

1 | Magnum Handwerksmeister 1.
€ 24,95



2 | Magnum Handwerksmeister 2.
€ 24,95



3 | Magnum Jewel.
€ 19,95

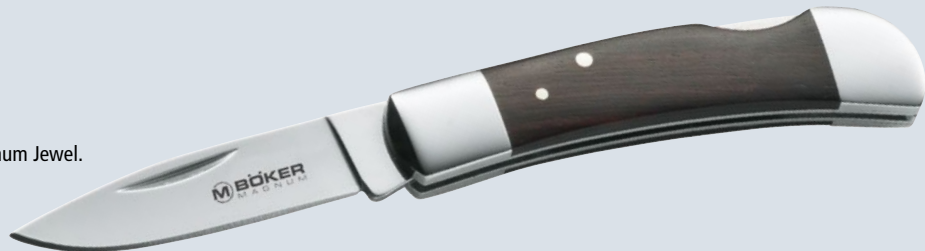

4 | Magnum Life Knife.
€ 59,95



1 – 2 | MAGNUM HANDWERKSMEISTER
Diese Serie von Magnum-Messern wendet sich vorrangig an den Handwerker, der zur Arbeit ein solides und zuverlässiges, aber auch preislich interessantes Messer sucht, das ihm bei seiner Arbeit eine echte Hilfe und ein unersetzliches Werkzeug ist. Die schnitthaltigen Messer besitzen alle eine korrosionsbeständige Klinge aus rostfreiem 440A-Edelstahl. Verschiedene Öffnungs- und Verriegelungsmechanismen sowie vielseitige Griffgestaltungen für unterschiedlichste Anforderungen an die Ergonomie zeichnen diese Messer aus. Das robuste Auftreten, die Zuverlässigkeit und nicht zuletzt das ausgezeichnete Preis-Leistungsverhältnis machen die Serie „Handwerksmeister“ als Alleskönner für den beruflichen Alltag zu einer ausgezeichneten Wahl für die Blaumanntasche oder den Werkzeugkasten.

1 | MAGNUM HANDWERKSMEISTER 1
Klassisches Backlockmesser mit universeller Klingensform, kräftiger Klinge und Pakkaholzesbeschulung. Mit Fangriemenöse. Ges. 17,8 cm. Kl. 7,5 cm. Stärke 2,7 mm. Gew. 120 g.
Art.-Nr. 01MB410 € 24,95

2 | MAGNUM HANDWERKSMEISTER 2
Ausgewachsenes Klappmesser mit einer feinen, leicht hochgezogenen Bowiespitze für präzise Arbeiten. Die Klinge arretiert per Backlock. Beschulung aus widerstandsfähigem Pakkaholz. Mit Fangriemenöse. Ges. 22,3 cm. Kl. 9,8 cm. Stärke 2,7 mm. Gew. 153 g.
Art.-Nr. 01MB312 € 24,95

3 | MAGNUM JEWEL
Der Wert dieses feinen Messers spiegelt sich schon in seinem Namen wider. Die polierte Klinge aus rostfreiem 440A-Stahl arretiert sauber über den

Backlock-Verschluss. Die dunkle Holzbeschulung aus Palisander harmonisiert perfekt mit den ebenfalls polierten Metallbacken. Ein Messer, klein in der Hosentasche und groß im Nutzwert! Ges. 13,5 cm. Kl. 5,5 cm. Stärke 1,8 mm. Gew. 44 g.
Art.-Nr. 01MB318 € 19,95

4 | MAGNUM LIFE KNIFE
Das Magnum Life Knife ist eines der Messer, die in Frage kämen, wenn man nur ein einziges Messer besitzen könnte. Es ist auf der einen Seite groß und robust genug für alle Bushcraft- und Outdoor-Szenarien und auf der anderen Seite fähig genug um als EDC im Alltag getragen werden zu können. Die grau beschichtete Klinge aus rostfreiem 440A und der Griff, der jede Handhaltung zulässt, sind als zuverlässige Vollerl-Konstruktion ausgelegt. Die Schalen aus G10 sind mit einer griffigen Fischhautverschneidung versehen und mit dezenten aber eleganten roten Fiberlagen unterfüttert. Eine Kydex-Scheide mit Gürtelclip unterstützt die kompromisslose Funktionalität. Ges. 20 cm. Kl. 10 cm. Stärke 3,9 mm. Gew. 156 g.
Art.-Nr. 02MB201 € 59,95



MAGNUM



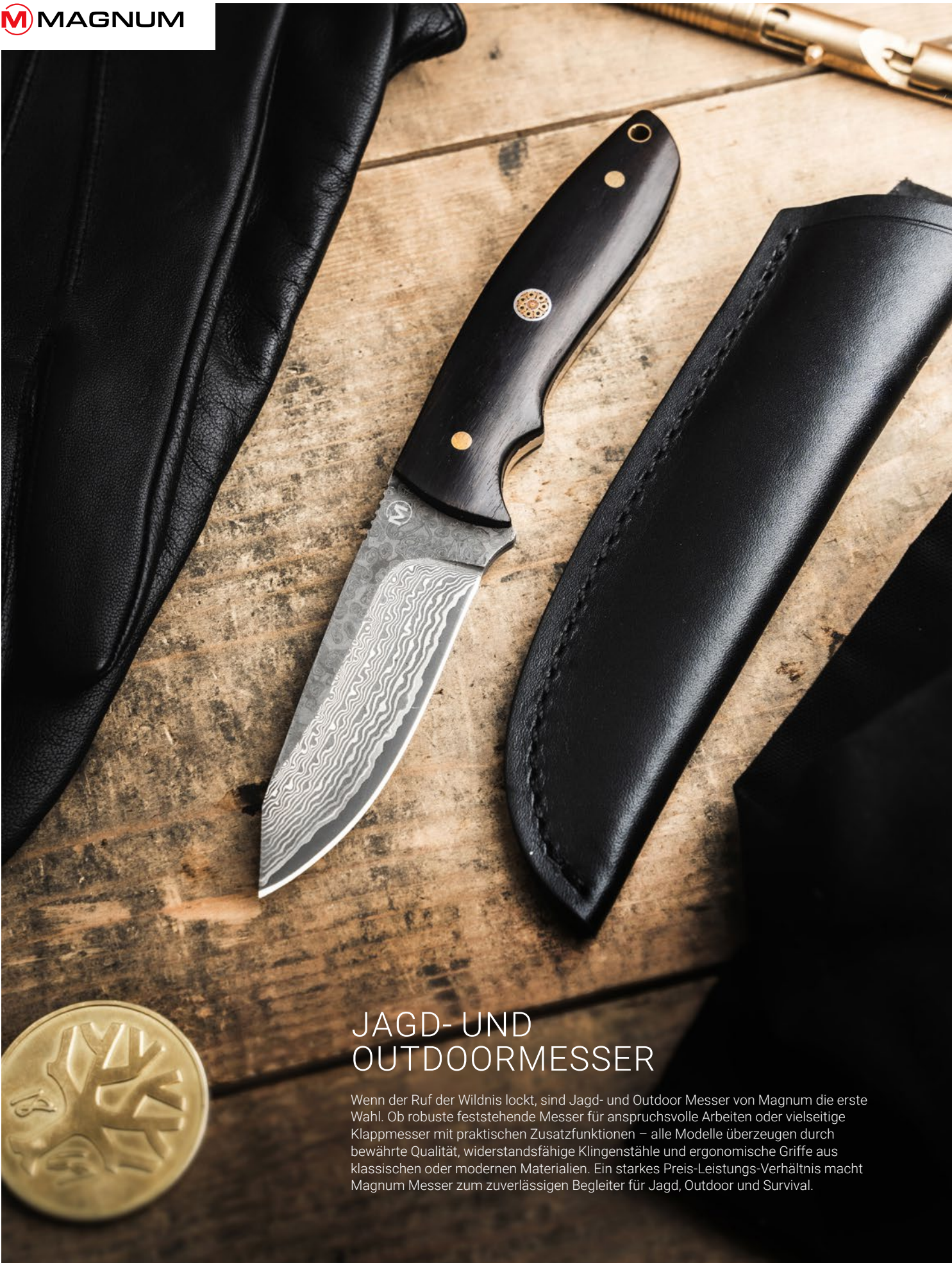

JAGD- UND OUTDOORMESSER

Wenn der Ruf der Wildnis lockt, sind Jagd- und Outdoor Messer von Magnum die erste Wahl. Ob robuste feststehende Messer für anspruchsvolle Arbeiten oder vielseitige Klappmesser mit praktischen Zusatzfunktionen – alle Modelle überzeugen durch bewährte Qualität, widerstandsfähige Klingenstähle und ergonomische Griffe aus klassischen oder modernen Materialien. Ein starkes Preis-Leistungs-Verhältnis macht Magnum Messer zum zuverlässigen Begleiter für Jagd, Outdoor und Survival.

1 | Magnum Rustic.
€ 34,95



2 | Magnum Forest Ranger.
€ 34,95



3 | Magnum Bon Appetite.
€ 29,95



1 | MAGNUM RUSTIC

Das kompromisslose, grundsolide Magnum Rustic ist mit einer funktionalen Clippoint-Klinge aus rostfreiem 440A ausgestattet, die per Nagelhau geöffnet wird. Das kernige Messer ist mit Griffschalen aus fein gemasertem Zebraholz und Backen aus Edelstahl ausgestattet. Ein stabiler Backlock arretiert die geöffnete Klinge zuverlässig und qualifiziert das Messer auch für den raueren Gebrauch. Riffelungen im Bereich der Daumenauflage erhöhen die Arbeitssicherheit zusätzlich. Mit Fangriemenöse. Ges. 20,5 cm. Kl. 8,5 cm. Stärke 3 mm. Gew. 152 g. Art.-Nr. 01SC075 € 34,95

2 | MAGNUM FOREST RANGER

Mit dem wuchtigen und imposanten Messer können auch schwere Arbeiten spielend leicht erledigt werden. Die fein gestrahlte 440A-Klinge wird durch einen Liner Lock vor versehentlichem Einklappen geschützt. Der Edelstahlbacken und die großzügige Wurzelholzbeschulung machen das Messer zu einem echten Schmuckstück. Durch den mit drei Schrauben befestigten Clip bleibt das Messer bis zum nächsten Einsatz stets griffbereit. Ges. 23,5 cm. Kl. 9,7 cm. Stärke 3,5 mm. Gew. 186 g. Art.-Nr. 01MB233 € 34,95

3 | MAGNUM BON APPETITE

Ein kompaktes und vollwertiges Campingbesteck. Messer, Gabel und Löffel werden aus 440A-Stahl gefertigt und sind dank einer innovativen Verschlusstechnik getrennt voneinander einsetzbar. Die messingfarbenen Backen in Verbindung mit den dunkelbraunen Schichtholzgriffen runden das Gesamtpaket ab. Ges. 18,7 cm. Kl. 8,4 cm. Stärke 1,6 mm. Gew. 178 g. Art.-Nr. 01LL209 € 29,95

1 | Magnum Woodcraft.
€ 39,95



2 | Magnum Caveman Damast.
€ 69,95



3 | Magnum Backpacker.
€ 34,95



1 | MAGNUM WOODCRAFT

Ein echtes Arbeitsgerät. Die wuchtige 440A-Klinge, der zuverlässige Backlock und die tiefe Zeigefingermulde machen es zu einem funktionalen und zuverlässigen Arbeitsgerät. Die edlen Holzgriffschalen sind sehr dekorativ gearbeitet und geben dem Messer eine ganz eigenständige Note. Ohne Clip. Ges. 20,7 cm. Kl. 8,8 cm. Stärke 3 mm. Gew. 182 g.
Art.-Nr. 01MB506 € 39,95

2 | MAGNUM CAVEMAN DAMAST

Klassisches Backlock-Klappmesser. Die Klinge aus Damaststahl macht dieses Messer zu einer echten Augenweide. Die Holzschale ist mit dekorativen Zeichnungen aus der urzeitlichen Höhlenmalerei geschmückt und zeigt eine vorgeschichtliche Jagdszene. Mit Fangriemenöse. Ges. 19,4 cm. Kl. 8,2 cm. Stärke 2,7 mm. Gew. 118 g.
Art.-Nr. 01RY818DAM € 69,95

3 | MAGNUM BACKPACKER

Die fein satinierte Klinge aus rostfreiem 440A-Stahl ist komplett flachgeschliffen für beste Schneidleistungen. Die Klinge wird durch den Liner Lock arretiert. Gemasertter Holzgriff.

Durch den Clip und die Fangriemenöse können Sie das Messer vor Verlust sichern. Ges. 19,5 cm. Kl. 8,6 cm. Stärke 2,7 mm. Gew. 108 g.
Art.-Nr. 01EL605 € 34,95

4 | MAGNUM OUTDOOR CUISINE III

Das eindrucksvolle Magnum Outdoor Cuisine III eignet sich perfekt für eine ausgiebige Brotzeit in der Wildnis und hinterlässt bei der Zubereitung des Outdoor-Menüs garantiert einen bleibenden Eindruck. Die japanische Nakiri-Klinge besteht aus rostfreiem 440A und wird von einem stabilen Liner Lock zuverlässig arretiert. Der Griff wird aus edlem Rosenholz gefertigt und ist mit einer praktischen Fangriemenöse ausgestattet. Ges. 26 cm. Kl. 12 cm. Stärke 1,8 mm. Gew. 165 g.
Art.-Nr. 01MB432 € 34,95

4 | Magnum Outdoor Cuisine III.
€ 34,95



5 | Magnum NW Skinner.
€ 34,95



6 | Magnum Vernery Damast.
€ 49,95



5 | MAGNUM NW SKINNER

Ein Skinner ist auf einer Jagd ein unverzichtbares Werkzeug. Die bauchige Klinge mit der fein ausgeschliffenen Schneide aus 440A-Stahl ist fein satiniert. Die Fingermulden geben dem Messer ein hervorragendes Handling. Clip und Fangriemenöse steigern den Nutzwert dieses klappbaren Skinners. Die Beschläge sind aus überaus stabilem Edelstahl gefertigt, und die Griffschalen bestehen aus widerstandsfähigem G10. Ges. 20,5 cm. Kl. 8,5 cm. Stärke 3 mm. Gew. 160 g.

Art.-Nr. 01RY526 € 34,95

6 | MAGNUM VERNERY DAMAST

Exklusive Ausstattung, inklusive Leidenschaft! Böker begegnet dem Endorphinmangel messerbegeisterter Enthusiasten mit einer fein abgestimmten Dosis ausgesuchter Wirkstoffe: Eine edle Droppoint-Klinge aus 67-lagigem Damast im Two-Tone Muster, charakteristisches Ebenholz als Griffmaterial und ein unschlagbarer Preis entfallen beim Magnum Vernery Damast das Extra an Klasse. Das Outdoormesser eignet sich ideal fürs Camping, Bushcrafting oder die Jagd. Vollerbauweise und der konturierte Griff

des Fahrtenmessers sorgen jederzeit für Stabilität und sicheren Halt, wenn es darauf ankommt. Abgerundet wird das edle Erscheinungsbild durch die kontrastierenden Messingnieten im Griff, von denen besonders die mittlere, im aufwändig gestalteten Mosaikmuster hervorsticht. Ebenfalls aus Messing ist die Fangriemenöse, welche die Befestigung von Lanyards vorsieht. Das feststehende Messer wird mit einer hochwertigen Lederscheide ausgeliefert. Garantiert rezeptfrei und ein absolutes Damast-Have für jeden Messerfan! Ges. 20,2 cm. Kl. 9,1 cm. Stärke 3,9 mm. Gew. 142 g.

Art.-Nr. 02SC018DAM € 49,95

1 | Magnum Falun Orange.
€ 9,95



2 | Magnum Leatherneck Hunter.
€ 54,95



3 | Magnum Elk Hunter.
€ 49,95



1 | MAGNUM FALUN ORANGE

Das Magnum Falun ist das bewährte Arbeitspferd in den skandinavischen Wäldern, an Küsten und Seen. Der Kunststoffgriff mit rutschfester, konturierter Gummibeschichtung macht das Messer nicht nur zum perfekten Begleiter für Angler und Fischer, sondern ist auch für die Jagd oder den militärischen Einsatz geeignet. Die Klinge aus rostfreiem 420er Stahl ist untrennbar mit dem widerstandsfähigen Griff verbunden. Unverwundlich, vielseitig, hygienisch, preiswert. Die stich- und schnittfeste Kunststoff-Köcherscheide in leuchtendem Orange verfügt über einen integrierten Clip und bietet dem Messer einen sicheren Halt. Ein Drainageloch sorgt zudem dafür, dass sich keine Feuchtigkeit in der Scheide sammeln kann. Ges. 21,5 cm. Kl. 10 cm. Stärke 1,9 mm. Gew. 64 g.
Art.-Nr. 02RY099 € 9,95

2 | MAGNUM LEATHERNECK HUNTER

Ein seltener Glücksfall, in dem sich kompromisslose Funktionalität mit ansprechender Optik paart, ist das Magnum Leatherneck Hunter. Der klassische Lederscheibengriff mit ausgeprägtem Parielement und Knauf aus Aluminium sorgt gleichzeitig für sicheren und angenehmen Halt. Die 11 cm lange Droppoint-Klinge aus rostfreiem 440A-Stahl mit hoch angesetztem Flachschliff garantiert optimale Funktionalität, auch und gerade für den Jäger. Zur Steigerung der Hygiene wurde das Messer mit einer waschbaren Nylonscheide mit Durchstichschutz ausgestattet. Ges. 22,6 cm. Kl. 11,2 cm. Stärke 4 mm. Gew. 177 g.

Art.-Nr. 02MB726 € 54,95

3 | MAGNUM ELK HUNTER

Das Magnum Elk Hunter überzeugt mit seiner idealen Klingenslänge sowohl in der Wildnis

als auch im Alltag. Optik und Funktion zeichnen das formschöne Fahrtenmesser mit rostfreier 440A-Klinge aus, die mit einem Satin-Finish versehen ist und fein ausgeschliffen wird. Die langgezogene Fehlschärfe am Klinsenrücken verleiht dem Messer eine moderne Anmutung. Die stabile Vollerl-Konstruktion ist mit ergonomisch geformten Griffschalen aus tropischem Palisanderholz ausgestattet, das dank seiner feinen Poren im bearbeiteten Zustand eine äußerst glatte Oberfläche aufweist. Der ausgeprägte Handschutz im Bereich der angedeuteten Backen und die tiefe Fingermulde verhindern ein ungewolltes Abrutschen auf die Klinge und erhöhen so die Arbeitssicherheit. Mithilfe der verstärkten Fangriemenöse am Griffende kann eine Schnur oder ein Anhänger am Messer befestigt werden. Lieferung mit praktischer Lederscheide, die durch einen Druckknopf gesichert wird und bequem am Gürtel befestigt werden kann. Ges. 22 cm. Kl. 11 cm. Stärke 3,8 mm. Gew. 158 g.
Art.-Nr. 02GL683 € 49,95

4 | Magnum Bushcraft Drop.
€ 74,95



5 | Magnum Persian Fixed.
€ 74,95



6 | Magnum Jungle Devil.
€ 69,95



4 | MAGNUM BUSHCRAFT DROP

Abenteuer, ganz ohne teuer: Das Magnum Bushcraft Drop stürzt sich als preisattraktives Outdoor-Messer ohne Umschweife ins Camping- und Bushcraft-Getümmel. Damit Natur zum Erlebnis wird, ist das Fahrtenmesser mit einer kraftvollen Droppoint-Klinge aus 440A mit leichter Fehlschärfe sowie leichtgewichtigen Griffschalen aus olivgrünem G10 ausgestattet. Dank Vollerlbauweise, ergonomischer Haptik und dem ausgeprägten Handschutz gelingen

selbst schwierige Arbeiten wie dem Schneiden von kleinerem Astwerk oder dem Kappen von Seilen mühelos und sicher. Unterstrichen wird der gedeckte Outdoor-Look durch das kernige Black-Stonewash-Finish der Klinge sowie den markanten Griffschrauben. Mit Fangriemenöse, knackig sitzender Kydex-Scheide und passendem Gürteladapter. Ges. 22,5 cm. Kl. 10,8 cm. Stärke 3,7 mm. Gew. 208 g.
Art.-Nr. 02SC339 € 74,95

5 | MAGNUM PERSIAN FIXED

Ausgewachsenes Outdoormesser mit persischen Wurzeln. Die Klinge aus 440A-Edelstahl ist in Form einer modifizierten Droppointklinge gestaltet. Die Griffgestaltung weist einen orientalischen Einfluss auf, der häufig bei

persischen Messern zu finden ist. Die ausgeprägte Zeigefingermulde sowie der nach unten gewölbte Griff sind Indikatoren für diesen Ursprung. Die Fulltang-Bauweise mündet in einem spitz zulaufenden Skullcrusher. Die grünen G10-Schalen sind angenehm strukturiert. Mit Fangriemenöse. Auslieferung mit Kydex-Scheide und Gürtelhalterung. Ges. 25 cm. Kl. 12 cm. Stärke 4,9 mm. Gew. 220 g.

Art.-Nr. 02LG115 € 74,95

6 | MAGNUM JUNGLE DEVIL

Elegantes Messer mit 15,3 cm langer Bowieklinge aus rostfreiem 440A-Stahl. Der Griff aus stark gemasertem Schichtholz liegt dank der Fingerrielen sehr sicher in der Hand. Beschläge aus satiniertem Edelstahl. Lederscheide mit Vortasche und Schleifstein. Ges. 27,8 cm. Kl. 15,3 cm. Stärke 4 mm. Gew. 247 g.

Art.-Nr. 02MB207 € 69,95



1 | Magnum Ranger Field Bowie.
€ 59,95

1 | MAGNUM RANGER FIELD BOWIE

Das Magnum Ranger Field Bowie kombiniert eine bewährte Messerform mit modernem Material, denn das Bessere ist der Feind des Guten. Das weltbekannte USMC Bowie ist nach Aussagen der amerikanischen Navy SEALs das beste Messer der Welt, trotzdem haben wir uns mit dem Magnum RFB an eine Verbesserung gewagt. Parierelement und Abschlussknauf werden nicht wie gewohnt aus Metall gefertigt, sondern bestehen aus leichtgewichtiger und überaus widerstandsfähigem G10. Das führt zu einer deutlichen Gewichtsersparnis und verleiht dem Messer im Zusammenspiel mit dem braunen Griff aus gewickeltem Leder und der schwarz beschichteten Klinge ein modernes, reizvolles Erscheinungsbild. Die eindrucksvolle Bowie-Klinge aus 440A ist mit einer charakteristischen Fehlschärfe und einer ausgeprägten Hohlkehle versehen. Mit hochwertiger schwarzer Lederscheide und praktischem Schlagdorn. Ges. 27 cm. Kl. 15 cm. Stärke 3,6 mm. Gew. 170 g.

Art.-Nr. 02SC001 € 59,95

2 | MAGNUM GIANT BOWIE

Imposante Interpretation des bereits legendären Vietnam-Bowies in der großen Ausführung. Die rostfreie Klinge aus 440A-Stahl ist sauber geschliffen und sehr scharf abgezogen. Der Handschutz und die Abschlusskappe sind aus rostfreiem und poliertem Edelstahl gefertigt. Die gepressten Lederringe mit den dezent ausgeformten Fingerrillen runden das gewaltige Erscheinungsbild dieses Prachtexemplars ab. Inkl. Lederscheide. Ges. 32 cm. Kl. 20,7 cm. Stärke 4,7 mm. Gew. 330 g.

Art.-Nr. 02MB565 € 84,95

3 | MAGNUM COMBAT

Der Magnum Combat Dolch ist mit einer rostfreien Klinge aus 420, einem Messing-Handschutz und einem Hartholzgriff ausgestattet. Der Griff der Vollerkonstruktion kann als Schlagelement eingesetzt werden und ist zudem mit einer praktischen Fangschnur versehen. Das stabile Messer eignet sich auch perfekt als kompaktes Abfangmesser im jagdlichen Einsatz. Mit hochwertiger brauner Lederscheide. Ges. 29 cm. Kl. 18 cm. Stärke 3,9 mm. Gew. 263 g.

Art.-Nr. 02GL033 € 69,95

4 | MAGNUM JOHN JAY SURVIVAL KNIFE

Ein eindrucksvolles Überlebensmesser im Sinne der von Jimmy Lile etablierten und durch den Film Rambo im Jahre 1982 weltweit bekannt gewordenen Messerklasse. Aus Stabilitätsgründen ist das Magnum JJSK allerdings nicht mit einem umstrittenen Hohlgriff ausgestattet, sondern verfügt über einen massiven Griff aus unverwüstem FRN. Dank der zusätzlichen Gummierung liegt der rutschfeste Griff auch bei Nässe stets sicher in der Hand, das symmetrische Parierelement erhöht die Arbeitssicherheit zusätzlich. Öffnungen im Handschutz erlauben das Fixieren des Messers mit Schnur, Draht, Kabelbinder oder Gewebeklebeband, sodass es zum Beispiel auch als behelfsmäßiger Speer eingesetzt werden kann. Die kraftvolle Bowie-Klinge aus rostfreiem und schockelastischem 440A ist schwarz beschichtet und zusätzlich mit der typischen Rückensäge versehen. Die passgenaue schwarze Kunststoff-Scheide bietet dank zahlreicher Öffnungen verschiedenste Befestigungsmöglichkeiten an Kleidung und Ausrüstung, während die eigentliche Gürtelschlaufe als integrierter Clip ausgeführt ist. Mit

praktischer Fangriemenöse im Abschlussknauf. Ges. 34,5 cm. Kl. 20,5 cm. Stärke 3,4 mm. Gew. 269 g.

Art.-Nr. 02SC004 € 39,95

5 | MAGNUM M-SPEC SURVIVAL KNIFE

Ausgewachsene Überlebensmesser wie das Magnum M-Spec Survival Knife wurden bereits vor Jahrzehnten von Jimmy Lile etablierten und spätestens durch den Film Rambo im Jahre 1982 weltweit bekannt. Aus Stabilitätsgründen ist das Magnum MSSK allerdings nicht mit einem umstrittenen Hohlgriff ausgestattet, sondern verfügt über einen massiven Griff aus unverwüstem FRN. Dank der olivgrünen Gummierung liegt der rutschfeste Griff auch bei Nässe stets sicher in der Hand, das schwarze Parierelement erhöht die Arbeitssicherheit zusätzlich. Die an den Laufing eines Bajonetts erinnernde Öffnung im Handschutz erlaubt das Fixieren des Messers mit Schnur, Draht, Kabelbinder oder Gewebeklebeband, sodass es zum Beispiel auch als behelfsmäßiger Speer eingesetzt werden kann. Die kraftvolle Bowie-Klinge aus rostfreiem und schockelastischem 440A ist schwarz beschichtet und zusätzlich mit der typischen Rückensäge versehen. Die passgenaue schwarze Kunststoff-Scheide bietet dank zahlreicher Öffnungen verschiedenste Befestigungsmöglichkeiten an Kleidung und Ausrüstung und ist zusätzlich mit einem eingebauten Kompass sowie einem praktischem Feuerstarter ausgestattet. Die eigentliche Gürtelschlaufe ist als integrierter Clip ausgeführt. Ges. 31,5 cm. Kl. 20 cm. Stärke 2,7 mm. Gew. 208 g.

Art.-Nr. 02SC005 € 39,95

Gesamtlänge: 32 cm

2 | Magnum Giant Bowie.
€ 84,95



Gesamtlänge: 29 cm

3 | Magnum Combat.
€ 69,95



4 | Magnum John Jay Survival Knife.
€ 39,95



Gesamtlänge: 34,5 cm

5 | Magnum M-Spec Survival Knife.
€ 39,95



Gesamtlänge: 31,5 cm



Gesamtlänge: 42,5 cm

1 | Magnum CSB Kukri Machete.
€ 44,95



Gesamtlänge: 42,5 cm

2 | Magnum CSB Latin Machete.
€ 44,95



1 | MAGNUM CSB KUKRI MACHETE

Die Chainsaw CSB Kukri Machete würde ihren Besitzer auch im tropischen Regenwald nicht hängen lassen. Die massive Flachangelkonstruktion mit vierfach verschraubten gummierten Griffschalen sorgt jedoch für eine Übererfüllung der erforderlichen Stabilitätsreserven. Damit wird die Machete zum ernstzunehmenden Forstwerkzeug zum Entasten und zur Jungwuchspflege. Die optimale Ausgewogenheit von Klingenstärke und -länge sowie die ergonomische Griffgestaltung ermöglichen ermüdungsfreies Arbeiten. Die

Griffnase ist gleichzeitig als Fangriemenöse ausgestaltet. Als Schocklastenprobter und gleichzeitig schnitthaltiger Stahl wurde der rostfreie 420 gewählt. Eine robuste, verrottungsfrei gefütterte Nylonscheide mit doppelter Druckknopfsicherung schützt sowohl die Machete als auch ihren Träger. Ges. 42,5 cm. Kl. 30 cm. Stärke 4 mm. Gew. 511 g.
Art.-Nr. 02RY690 € 44,95

2 | MAGNUM CSB LATIN MACHETE

Die zuverlässige Magnum Chainsaw Backup Latin Machete ist in dieser Version mit einer geradlinigen Klinge aus beschichtetem 420 ausgestattet, die sich insbesondere in Südamerika großer Beliebtheit

erfreut. Die robuste Machete lässt ihren Besitzer auch im tropischen Regenwald nicht hängen und ist ein ernstzunehmendes Forstwerkzeug zum Entasten und zur Jungwuchspflege. Die massive Flachangelkonstruktion mit vierfach verschraubten gummierten Griffschalen liegt angenehm in der Hand, während die optimale Ausgewogenheit von Klingenstärke und -länge sowie die ergonomische Griffgestaltung ermüdungsfreies Arbeiten ermöglichen. Die Griffnase ist gleichzeitig als Fangriemenöse ausgestaltet. Eine robuste, gefütterte Nylon-Scheide mit doppelter Druckknopfsicherung schützt sowohl die Machete als auch ihren Träger. Ges. 42,5 cm. Kl. 29,6 cm. Stärke 3,8 mm. Gew. 462 g.
Art.-Nr. 02RY691 € 44,95

Matthias
Leimküller

MAGNUM COLLECTION 2026

NEU

3 | Magnum Collection 2026.
€ 159,95

MAGNUM

LIMITIERT AUF
1.999 EXEMPLARE

3 | MAGNUM COLLECTION 2026

Seit nunmehr vier Generationen wird im Hause Leimküller aus der Klingentadt Solingen das Messerhandwerk mit höchster Gewissenhaftigkeit gehegt und gepflegt. Frei von Hektik liegt das Hauptaugenmerk bei der Messerfertigung im familiengeführten Schleif-Kotten auf

kompromissloser Sorgfalt, der nötigen Liebe zum Detail sowie über Jahrzehnte bewährten Fertigungsverfahren – für ein erklärtes Ziel: das Extra an Klasse in Qualität und Präzision. Statt CNC-Fräse und computergesteuerten Prozessen erfolgen die wesentlichen Arbeitsschritte wie Vorschleiff, Feinschleiff, Reiden, Ausmachen oder Schuren – bis hin zur Herstellung der passgenauen Lederscheide – allesamt in Handarbeit. Für das weltweit auf 1.999 Exemplare streng limitierte Magnum Collection 2026 hat Messermacher Matthias Leimküller das gut gehütete Familienwissen mit jener Leidenschaft verknüpft, die aus einem exquisiten Messer eine Präsenz mit unwiderstehlicher Strahlkraft schafft. Als Bestimmungsort beansprucht das Jahresmesser vornehmlich die Vitriolen ausgesuchter Messersammler und Liebhaber,

während Outdoor-Enthusiasten, Camper, Landwirte oder versierte Nutzer auch die Qualitäten als waschechtes Gürtelmesser für Outdoor und Jagd nicht entgehen dürften. Einsatzfreudig präsentiert sich die feststehende, mit Satin-Finish versehene Droppoint-Klinge aus Bökers exklusivem Klingenstein BKR-10. Diese pulvermetallurgische Legierung verfügt über eine ausgewogene Kombination von Bestandteilen, die sie zu einem rostfreien Stahl mit ausgezeichneter Korrosionsbeständigkeit und hoher Härte machen. Sie ist reich an Kohlenstoff und Chrom, und das enthaltene Kobalt verstärkt die Einzeleffekte der anderen Hauptelemente dieser komplexen Stahlsorte zu einem widerstandsfähigen und performanten Material. Schnitzen, Kappen, Schneiden und andere anspruchsvolle Schneidarbeiten gehen dem feststehenden Messer dank Parielement mit Fingerschutz, dem liebevoll gefertigten, rutschfesten Griff aus Leder mit ausgeprägter Ergonomie sowie des harmonisch ausgeprägten Knaufs spielerisch und sicher von der Hand. Ausgeliefert wird das klassische Fahrtenmesser mit einer zweifarbigen Lederscheide samt Gürtelschlaufe für einen bequemen und sicheren Transport. Die Magnum-Collection-Prägung am schwarz abgesetzten Bereich der Messerscheide aus Rindsleder greift das Logo der Klinge auf und rundet das Gesamtbild des Outdoor-Messers harmonisch ab. Zur dekorativen Präsentation und Aufbewahrung liegen eine edle Holzschatulle sowie ein Echtheitszertifikat bei. Das Magnum Collection 2026 – gemacht für Stilbewusste. Ges. 26,3 cm. Kl. 15,1 cm. Stärke 4,3 mm. Gew. 267 g.
Art.-Nr. 02MAG2026 € 159,95

TAKTISCHE EINSATZMESSER

Einsatzmesser zählen zur wesentlichen Ausrüstung vieler Berufsgruppen wie Rettungskräfte, Feuerwehr, Polizei, Militär oder Sicherheitsdienste. Die ausgesprochen robuste Bauweise und die hohe Praxistauglichkeit sind kennzeichnend für die Einsatzmesser von Magnum. Während feststehende Messer häufig bei taktischen Einsätzen geführt werden, bei denen ein schneller Zugriff auf das Messer erforderlich ist, punkten klappbare Einsatzmesser mit ihrer kompakten Baugröße bei einer ähnlich hohen Stabilität. Als Klingenmaterial finden oftmals die rostfreien Stahlsorten 440A und 440B Anwendung, die durch ihre harmonische Balance von guter Schnitthaltigkeit und hoher Bruchelastizität überzeugen. Häufig kommen gedeckte Farben auf Griff und Klinge zur Anwendung, die eine diskrete Tarnung versprechen. Alles andere als unauffällig hingegen ist das unschlagbare Preis-Leistungs-Verhältnis von Magnum.



1 | Magnum Black Scorpion.
€ 29,95



A

2 | Magnum Intricate Compact.
€ 34,95



3 | Magnum Brachyptera.
€ 44,95



1 | MAGNUM BLACK SCORPION

Das eindrucksvolle Magnum Black Scorpion ist dank seiner modernen Formgebung und der attraktiven Frässtruktur der Griffschalen ein echter Blickfang. Das Karambit-Taschenmesser überzeugt mit einer schwarz beschichteten Hawkbill-Klinge aus 440A, die per Flipper oder Daumenpin geöffnet wird. Ein stabiler Linerlock übernimmt die Verriegelung. Der typische Ring am Ende des Griffes ist zusätzlich mit einem Glasbrecher versehen. Mit Clip (Tip-Down/r). Ges. 20,7 cm. Kl. 7,6 cm. Stärke 3,7 mm. Gew. 180 g.

Art.-Nr. 01MB713 € 29,95

2 | MAGNUM INTRICATE COMPACT

Das Magnum Intricate Compact verfügt über eine einseitig geschliffene Spearpoint-Klinge aus rostfreiem 440A Edelstahl, die mit einem eindrucksvollen Two-Tone-Finish versehen ist und federunterstützt per Flipper geöffnet wird. Ein zuverlässiger Linerlock übernimmt die Verriegelung. Mit Fangriemenöse und schwarzem Clip (Tip-Up/r). Ges. 20 cm. Kl. 8,5 cm. Stärke 2,6 mm. Gew. 114 g.

Art.-Nr. 01LL322 € 34,95

3 | MAGNUM BRACHYPTERA

Schlank, gradlinig und modern präsentiert sich das technisch anmutende Magnum Brachyptera, das mit einer schmalen Klinge aus 440B ausgestattet ist. Die ungewöhnliche Wharncliff-Klinge wird wahlweise per Daumenpin oder Flipper geöffnet und von einem stabilen Linerlock gesichert. Das optische Zentrum des Taschenmessers bildet die rot anodisierte Unterlegscheibe unter der Klingennachsschraube, die einen starken Kontrast zu den schwarzen Griffschalen aus texturiertem G10 bildet. Mit praktischem Deep-Carry-Clip (Tip-Up/r). Ges. 21 cm. Kl. 9 cm. Stärke 3,2 mm. Gew. 101 g.

Art.-Nr. 01SC076 € 44,95

A Achtung: Messer mit Federunterstützung. Abgabe nur an berechtigte Personen, s. S. 5.

1 | Magnum Iguanodon.
€ 34,95



2 | Magnum Most Wanted.
€ 29,95



3 | Magnum Black Spear II.
€ 34,95



1 | MAGNUM IGUANODON

Das Magnum Iguanodon besteht als handliches Taschenmesser für den Alltag mit einer dunklen Stonewash-Klinge aus 440A und olivgrünen Griffschalen aus rutschfestem G10. Der beidseitige Daumenpin, die Schrauben und die Liner werden kupferfarben anodisiert und setzen so einen reizvollen farblichen Akzent. Dank der dreidimensionalen Fräsungen liegt das Messer auch bei schlechten Witterungsbedingungen stets sicher in der Hand. Mit Liner Lock-Verriegelung, verborgener Fangriemenöse und praktischem Deep-Carry-Clip (Tip-Down/r). Ges. 19,5 cm. Kl. 8 cm. Stärke 3,2 mm. Gew. 110 g.
Art.-Nr. 01SC072 € 34,95

2 | MAGNUM MOST WANTED

Das moderne Magnum Most Wanted überzeugt bei geringem Gewicht mit extremer Stabilität und kompromisslos guter Handlage. Sowohl der Spacer als auch die texturierten Griffschalen werden aus schwarzem G10 gefertigt und sorgen für eine überaus ansprechende Optik. Die

Schalen sind zusätzlich mit einer roten Fiberlage versehen. Die matte Klinge aus 440A wird von einem stabilen Backlock arretiert. Mit dekorativer Klingennachsschraube, Fangriemenöse und Clip (Tip-Up/r). Ges. 20,5 cm. Kl. 9 cm. Stärke 3,4 mm. Gew. 116 g
Art.-Nr. 01SC078 € 29,95

3 | MAGNUM BLACK SPEAR II

Das Magnum Black Spear II ist ein beeindruckendes Einsatzmesser, das vor keiner Mission zurückschreckt. Die modifizierte Spearpointklinge aus 440A weist einen leichten Recurveschwung auf. Durch diesen besitzt die Schneide nur vergleichsweise wenige Berührungspunkte mit dem Schnittgut. Das hat zur Folge, dass der an den Berührungspunkten ausgeübte Druck höher ist. Der Liner Lock sorgt für die notwendige Sicherheit und dank des Nagelhaus lässt sich das Taschenmesser leicht öffnen und schließen. Durch die ausgeprägten Fingerrillen des schwarzen Aluminium-Griffes ist stets eine hohe

Arbeitsicherheit bei allen Schneidarbeiten gegeben. Aluminium ist ein relativ weiches und zähes Metall, es ist sehr leicht und hat gleichzeitig eine hohe Festigkeit. Das Leichtmetall ist außerdem recyclingfähig. Mit Glasbrecher, Fangriemenöse und Clip. Ges. 23 cm. Kl. 9,6 cm. Stärke 3,8 mm. Gew. 220 g.
Art.-Nr. 01RY248 € 34,95

4 | MAGNUM BLACK SPEAR

Bestens gerüstet für jede Mission! Die modifizierte 440A-Spearpoint-Klinge mit ihrem leichten Recurveschwung besitzt einen effektiven partiellen Wellenschliff fürs Grobe! Der Liner Lock sorgt für die notwendige Sicherheit. Durch die ausgeprägten Fingerrillen des schwarzen Aluminiumgriffes ist stets eine hohe Arbeitsicherheit bei allen Schneidarbeiten gegeben. Mit Glasbrecher, Fangriemenöse und Clip. Ges. 23 cm. Kl. 10 cm. Stärke 4 mm. Gew. 227 g.
Art.-Nr. 01RY247 € 34,95



4 | Magnum Black Spear.
€ 34,95



RETTUNGSMESSER

Magnum Rettungsmesser sind zuverlässige Begleiter für Einsatzkräfte und Privatanwender. Durchdachte Konstruktion, sichere Handhabung und eine umfangreiche Ausstattung machen sie ideal für Notfallsituationen. Teilwellenschliff, 440A-Klingenstahl, rutschfeste Griffe sowie Glasbrecher und Gurtschneider verbinden Funktionalität mit modernem Design und einem hervorragenden Preis-Leistungs-Verhältnis.

A1 | Magnum Hero.
€ 29,952 | Magnum Special Forces.
€ 34,953 | Magnum Black Rescue.
€ 29,95**1 | MAGNUM HERO**

Das Magnum Hero spiegelt den Mut und die Professionalität der Spezialisten wider, die bei gefährlichen Polizeieinsätzen ihr Leben aufs Spiel setzen. Die rostfreie Klinge aus 440A ist mit einem attraktiven Two-Tone-Finish versehen und arretiert über den Linerlock. Der anthrazitfarbene Griff ist mit SWAT-Logo versehen und besteht aus leichtgewichtigen, stabilen Aluminium. Der Glasbrecher, der partielle Wellenschliff, der Gurtschneider und der federunterstützte Öffnungsmechanismus stehen für eine hohe Funktionalität. Mit Clip und Fangriemenöse. Ges. 19,5 cm. Kl. 8,5 cm. Stärke 2,6 mm. Gew. 135 g.

Art.-Nr. 01RY769 € 29,95**2 | MAGNUM SPECIAL FORCES**

Das Magnum Special Forces ist ein funktionales Rettungsmesser, das den weltbekannten Elite-Einheiten der amerikanischen Streitkräfte gewidmet ist. Der schwarz beschichtete und leichtgewichtige Griff aus Aluminium trägt ein Emblem mit dem Wappen der Special Forces. Die rostfreie Klinge

aus 440A wird per Daumenpin geöffnet und von einem stabilen Linerlock zuverlässig arretiert. Die Bohrungen verleihen der Klinge eine eigene Note und reduzieren zudem das Gewicht. Am Griffende befinden sich ein Glasbrecher und ein Gurtschneider, die das Messer für jede Notfalleinrichtung prädestinieren. Mit praktischem Deep-Carry-Clip (Tip-Down). Ges. 20 cm. Kl. 8 cm. Stärke 3 mm. Gew. 116 g.

Art.-Nr. 01MB856 € 34,95**3 | MAGNUM BLACK RESCUE**

Das handliche Magnum Black Rescue ist ein kompaktes Rettungsmesser, das man nicht unterschätzen sollte. Die schwarz beschichtete Klinge aus 440A ist mit einem partiellen Wellenschliff versehen und wird per Daumenpin geöffnet und von einem stabilen Linerlock zuverlässig arretiert. Im geschlossenen Zustand stehen ein Gurtschneider und ein Glasbrecher zur Verfügung. Der schwarz anodisierte Griff aus Aluminium verfügt über einen Clip (Tip-Up/r) und kann zudem auch als origineller Geldclip verwendet werden.

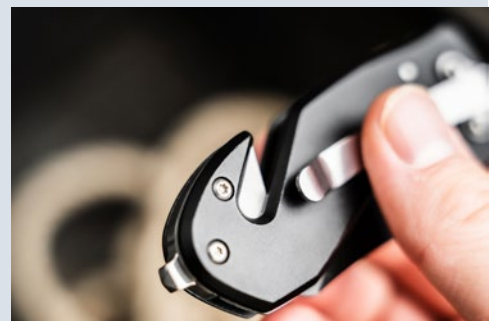
Ges. 14 cm. Kl. 5,3 cm. Stärke 2 mm. Gew. 85 g. Art.-Nr. 01MB456 € 29,95**A** Achtung: Messer mit Federunterstützung. Abgabe nur an berechtigte Personen, s. S. 5.

1 | Magnum Medic.
€ 34,95



2 | Magnum Fire Brigade.
€ 34,95



3 | Magnum Fire Brigade 42.
€ 34,95



1 – 5 | MAGNUM RESCUE

Die Magnum-Rettungsmesser sind voll funktionsfähig und einsatzbereit, allerdings wurden sie nicht für den täglichen, harten Einsatz von professionellen Einsatzkräften konzipiert. Für professionelle Anwender empfehlen wir z. B. die Serie Böker Plus Savior (s. Seite 144). Die sehr erfolgreichen Modelle der Magnum-Rettungsmesser sind bekannten Rettungs- und Spezialeinheiten gewidmet und bieten folgende Funktionen: Glasbrecher, Gurtschneider, Clip und eine leistungsfähige und rostbeständige Klinge aus 440A- oder 440B-Stahl.

1 | MAGNUM MEDIC

Das zuverlässige Magnum Medic ist ein stabiles Rettungsmesser, das zahlreiche praktische Funktionen vereint und im Notfall Leben retten kann. Die robuste Klinge aus 440A wird per

Daumenpin geöffnet und von einem zuverlässigen Linerlock arretiert. Der orangefarbene anodisierte Griff aus Aluminium liegt stets sicher in der Hand und ist mit einem detaillierten Sanitärer Emblem versehen. Mit Glasbrecher, Gurtschneider und praktischem Deep-Carry-Clip (Tip-Down/r). Ges. 20,5 cm. Kl. 8,5 cm. Stärke 2,7 mm. Gew. 123 g.
Art.-Nr. 01MB364 € 34,95

2 | MAGNUM FIRE BRIGADE

Das Magnum Fire Brigade kommt mit einer leistungsfähigen und rostbeständigen Klinge aus 440A, die per Daumenpin einhändig geöffnet werden kann und mittels Linerlock sicher arretiert. Den rutschfesten Griff mit G10-Schalen in Feuerwehrrot ziert eine edle Plakette mit Feuerwehrsymbold. Mit Glasbrecher, Gurtschneider und Hosenschneider. Ges. 20,5 cm. Kl. 8,5 cm. Gew. 137 g.
Art.-Nr. 01MB366 € 34,95

3 | MAGNUM FIRE BRIGADE 42

Das Rettungsmesser Magnum Fire Brigade (Pos. 2) in einer Zweihandversion ohne Daumenknopf, dafür mit Nagelhaut. Inkl. Hosenschneider. Ges. 20,7 cm. Kl. 8,6 cm. Stärke 2,7 mm. Gew. 133 g.
Art.-Nr. 01MB369 € 34,95

4 | MAGNUM EMS RESCUE

Das stabile Magnum EMS Rescue ist ein zuverlässiges Rettungsmesser, das zahlreiche praktische Funktionen vereint und im Notfall Leben retten kann. Die schwarz beschichtete Reverse Tantoklinge aus 440A ist mit einem Teilwellenschliff ausgestattet und wird federunterstützt per Flipper geöffnet. Ein stabiler Linerlock arretiert die geöffnete Klinge. Der orangefarbene anodisierte Griff aus Aluminium liegt stets sicher in der Hand und ist mit einem detaillierten Sanitäreremblem versehen. Mit Glasbrecher, Gurtschneider und praktischem Clip (Tip-Down/r). Ges. 21,9 cm. Kl. 8,3 cm. Stärke 2,8 mm. Gew. 139 g.
Art.-Nr. 01LL472 € 34,95

A4 | Magnum EMS Rescue.
€ 34,95**A**5 | Magnum Fire Fighter.
€ 34,956 | Magnum Chainsaw Attendant Satin.
€ 34,95**5 | MAGNUM FIRE FIGHTER**

Das stabile Magnum Fire Fighter ist ein zuverlässiges Rettungsmesser, das zahlreiche praktische Funktionen vereint und im Notfall Leben retten kann. Die schwarz beschichtete Reverse-Tantoklinge aus 440A ist mit einem Teilwellenschliff ausgestattet und wird federunterstützt per Flipper geöffnet. Ein stabiler Linerlock arretiert die geöffnete Klinge. Der

rot anodisierte Griff aus Aluminium liegt stets sicher in der Hand und ist mit einem detaillierten Fire Fighter Emblem versehen. Mit Glasbrecher, Gurtschneider und praktischem Clip (Tip-Down/r). Ges. 21,9 cm. Kl. 8,3 cm. Stärke 2,8 mm. Gew. 139 g.

Art.-Nr. 01LL470 € 34,95**6 | MAGNUM CHAINSAW ATTENDANT SATIN**

Das Magnum Chainsaw Attendant ist ein unverwüchtlicher, robuster und griffiger Begleiter für den Kettensägenführer. Finger-

mulden, signalfarbener Kunststoffgriff mit Mantel aus plastischem Elastomer, massive Edelstahlplatten und ein Glasbrecher sind starke Ausstattungsmerkmale, die für sich sprechen. Die kugelgelagerte Droppoint-Klinge aus zähem und schnitthaltigem 440B-Stahl ist auch mit dicken Arbeitshandschuhen bequem zu öffnen. Ein großer Clip rundet die Praxistauglichkeit ab. Das Taschenmesser Chainsaw Attendant Satin ist mit einer unempfindlichen Satinierung und einem leicht nachschärfbaren glatten Schliff ausgestattet. Ges. 22,3 cm. Kl. 9 cm. Stärke 3,2 mm. Gew. 184 g.

Art.-Nr. 01RY294 € 34,95**A** Achtung: Messer mit Federunterstützung. Abgabe nur an berechtigte Personen, s. S. 5.



EXTRAORDINARY KNIVES

Magnum entführt Messerliebhaber in die Welt der Extraordinary Knives. Exotische Designs, leuchtende Farben und außergewöhnliche Formen verleihen den Messern ihren unverwechselbaren Charakter. Fantastische Motive wie Rainbow-Designs oder Skull Folder treffen auf den bewährten Klingenstahl 440A mit guter Schnitthaltigkeit und Korrosionsbeständigkeit. Überraschende Alltagsfunktionen und ein hervorragendes Preis-Leistungs-Verhältnis machen die Serie bei Sammlern weltweit beliebt.

1 | Magnum Rainbow Mermaid.
€ 34,95



A

2 | Magnum Dia de los Muertos.
€ 34,95



3 | Magnum Mortem.
€ 29,95



1 | MAGNUM RAINBOW MERMAID

Das sagenumwobene Magnum Rainbow Mermaid ist ein fantasievolles Taschenmesser, das den mystischen Meereswesen gewidmet ist. Die Klinge aus rostfreiem 440A ist wie der ergonomisch geformte Griff in Regenbogenfarben gehalten. Eine überaus detaillierte Meerjungfrau schmückt den Klingenträger wie eine Galionsfigur den Bug eines Schiffes und hält das Messer stets auf Kurs. Der einzigartige Flipper stellt die Flosse

der weiblichen Schönheit aus dem Meer dar. Die runden Durchbrüche in der Klinge erinnern an aufsteigende Luftblasen aus der Tiefe des Ozeans. Mit Clip (Tip-Down). Ges. 21,9 cm. Kl. 9,5 cm. Stärke 3,3 mm. Gew. 180 g.

Art.-Nr. 01LG318 € 34,95

2 | MAGNUM DIA DE LOS MUERTOS

Den Toten zu Ehren. Ein originelles Messer, verziert mit zahlreichen Totenköpfen. Der geprägte Griff lässt die Schädel ungemein plastisch wirken. Auch die 440A-Klinge ist mit zahlreichen Knochen und Schädeln verziert und kann leicht per Flipper federunterstützt geöffnet

werden. Mit Liner Lockverschluss und Clip. Ges. 20 cm. Kl. 8,5 cm. Stärke 2,8 mm. Gew. 152 g.

Art.-Nr. 01SC519 € 34,95

3 | MAGNUM MORTEM

Die außergewöhnliche Klinge des Magnum Mortem wird aus 440A gefertigt und mithilfe des Flippers oder des beidseitigen Daumenpins geöffnet. Während die hintere Schale den Frame Lock trägt, ist die Vorderschale des Edelstahlgriffs mit einem stilisierten Totenkopf versehen. Die ausgeprägten Riffelungen im Bereich der Daumenaufgabe garantieren zudem kontrolliertes Schneiden. Mit Clip (Tip-Down) und Fangriemenöse. Ges. 20,5 cm. Kl. 8 cm. Stärke 2,8 mm. Gew. 197 g.

Art.-Nr. 01RY217 € 29,95

A Achtung: Messer mit Federunterstützung. Abgabe nur an berechtigte Personen, s. S. 5.

1 | Magnum Balisong
Trainer 2nd Gen.
€ 29,95



2 | Magnum Balicomb.
€ 24,95



3 | Magnum Profi I Set.
€ 74,95



4 | Magnum Flying Bowie.
€ 59,95



1 | MAGNUM BALISONG TRAINER 2ND GEN.
Die überarbeitete Version des Trainingsgerät für alle Freunde und Fans dieser Messerart, mit dem sich die Handhabung auf legale Weise erlernen bzw. perfektionieren lässt. Die nicht gehärtete und komplett stumpfe Edelstahlklinge ist mit Torx-Schrauben mit den beiden Griffhälften verbunden und kann nach ausgedehnten Trainingssessions auch leicht wieder nachgezogen werden. Der klassische T-Riegel ist ebenfalls geschraubt. Die gelochten Griffschalen aus Edelstahl liegen sicher in der Hand. Ges. 22 cm. Kl. 10 cm. Stärke 2,2 mm. Gew. 140 g.
Art.-Nr. 01MB612 € 29,95

2 | MAGNUM BALICOMB
Auch als Kamm macht das ursprünglich aus Asien stammende Balisong eine überaus gute Figur. Sowohl der Kamm selbst als auch der zweigeteilte Griff bestehen aus Edelstahl und sind mit einem dunklen Stonewash-Finish versehen. Und so bekommt selbst das Nachziehen des Scheitels eine fast schon taktische Anmutung. Ges. 22,1 cm. Kl. 9,7 cm. Stärke 1,1 mm. Gew. 98 g.
Art.-Nr. 09MB252 € 24,95

3 | MAGNUM PROFI I SET
Robustes und zuverlässiges Wurfmesser-Dreier-set, mit dem selbst ambitionierte Anwender ihre Treffsicherheit erhöhen werden. Die Ganz-

stahlkonstruktion aus rostfreiem 420er Stahl ist perfekt ausbalanciert. Ges. 26 cm. Kl. 15,4 cm. Gew. 196 g (pro Messer).
Art.-Nr. 02GL193 € 74,95

4 | MAGNUM FLYING BOWIE
Dieses Dreier-set ist gleichermaßen gut für den geübten Werfer wie auch für den Neueinsteiger dieses interessanten Sports geeignet. Die Klingen aus 420er Stahl sind fein satiniert. Die ausgeprägte Bowieform ist mit einem leichten Recurveschliff versehen. Durch die vier Bohrungen im Griff erhalten die Messer ihre Balance. Die Auslieferung erfolgt mit einer Lederscheide mit Druckknopfsicherung und Gürtelschlaufe. Ges. 26,8 cm. Kl. 15,5 cm. Stärke 4,1 mm. Gew. 172 g (pro Messer).
Art.-Nr. 02SC216 € 59,95

SCHWERTER

Über Jahrtausende waren Schwerter Hoheitszeichen und Statussymbole, die oft über Generationen weitergegeben wurden. Magnum greift diese Tradition auf und präsentiert dekorative Schwerter, detailgetreu nachempfunden aus verschiedenen Epochen und Kulturräumen – von antikem Sparta über das mittelalterliche Europa bis zu den Samurai Japans. Ob prachtvolle Sammlerstücke oder einsatzfähige Schwerter aus hochwertigem Stahl: Die liebevoll gefertigten Modelle vereinen historische Authentizität und eindrucksvolle Präsenz für Sammler und Liebhaber.

DEKO- UND SAMMLERSCHWERTER WERDEN NICHT FÜR DEN TATSÄCHLICHEN EINSATZ HERGESTELLT. FÜR JEDLICHEN EINSATZ, FÜR SCHNITT-TESTS, ÜBUNGEN (AUCH KATAS OHNE PARTNER) UND ALLE ANDEREN DYNAMISCHEN ANWENDUNGEN DÜRFEN AUSSCHLIESSLICH NUR ECHTE FUNKTIONSSCHWERTER BENUTZT WERDEN!

1 | Magnum Akito.
€ 189,95



POS. 1: ECHTES
FUNKTIONSSCHWERT

2 | Magnum Red Samurai.
€ 129,95

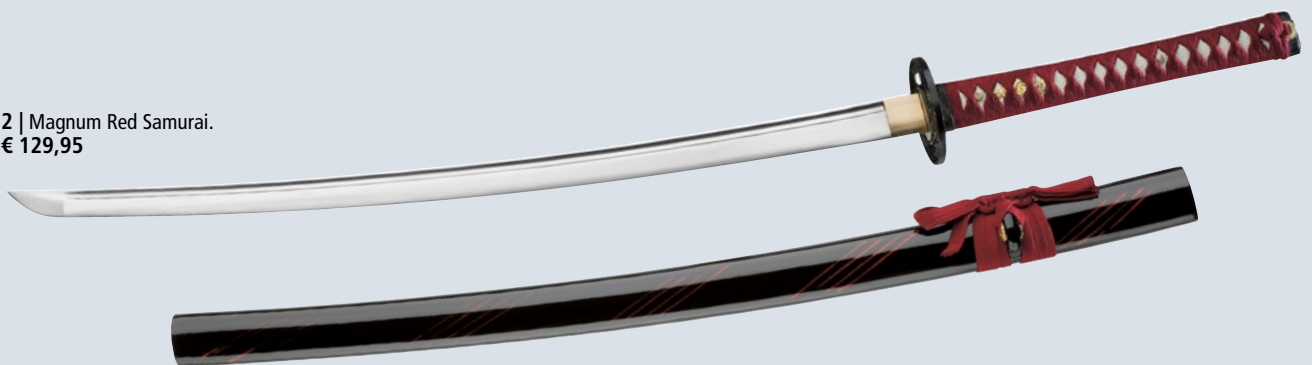

POS. 2:
PFLEGESET IM
LIEFERUMFANG
ENTHALTEN.

1 | MAGNUM AKITO

Echtes Funktionsschwert. Gut geeignet nicht nur für Katas (Übungsformen) oder für Iaito (Ziehübungen), sondern auch für Temeshigiri (Schnitttests). Um Schnitttest durchführen zu können, bedarf es einer besonders hochwertigen, scharfen und schnitthaltigen Klinge. Die Klinge des Akito ist aus lehmgehärtetem 1045er Kohlenstoffstahl (nicht rostfrei) gefertigt, mit echtem Hamon (Härtelinie). Die Gesamtkonstruktion ist sehr robust. So ist die Klinge fast bis zum Griff-

ende durchgehend und wird durch zwei Mekugis fixiert. Ausgeliefert wird das Funktionsschwert mit einer schön lackierten Holzscheide samt traditioneller Öse (Kurigata und Shito-Dome). Ges. 102 cm. Kl. 72,5 cm. Stärke 7,6 mm. Gew. 1.120 g.
Art.-Nr. 05ZS9126 € 189,95

2 | MAGNUM RED SAMURAI

Ein echtes Premium-Schwert. Der traditionelle Griff, die weiße, rochenhautartige Unterlage, die Menukis und die zwei Mekugis, die die Klinge im Griff fixieren, sind nur einige der starken Merkmale dieses meisterlichen Sammlerschwertes. Die handgeschmiedete

Klinge aus 1045er Kohlenstoffstahl (nicht rostfrei) ist scharf geschliffen und wird von der dekorativ gestalteten Tsuba vom Griff getrennt. Die Tsuba stellt zwei kämpfende Samurai dar. Das leicht antike Finish läßt das Schwert noch authentischer wirken. Auslieferung inkl. Pflegeset und schön lackierter Holzscheide. Deko- bzw. Sammlerschwert, nicht zum Einsatz geeignet! Ges. 103 cm. Kl. 71 cm. Stärke 7,5 mm. Gew. 1.350 g.

Art.-Nr. 05ZS579 € 129,95

3 | MAGNUM WHITE SAMURAI

Ein wirklich auffälliges Schwert! Anders als sämtliche auf dem Markt befindlichen Schwerter

3 | Magnum White
Samurai.
€ 74,95

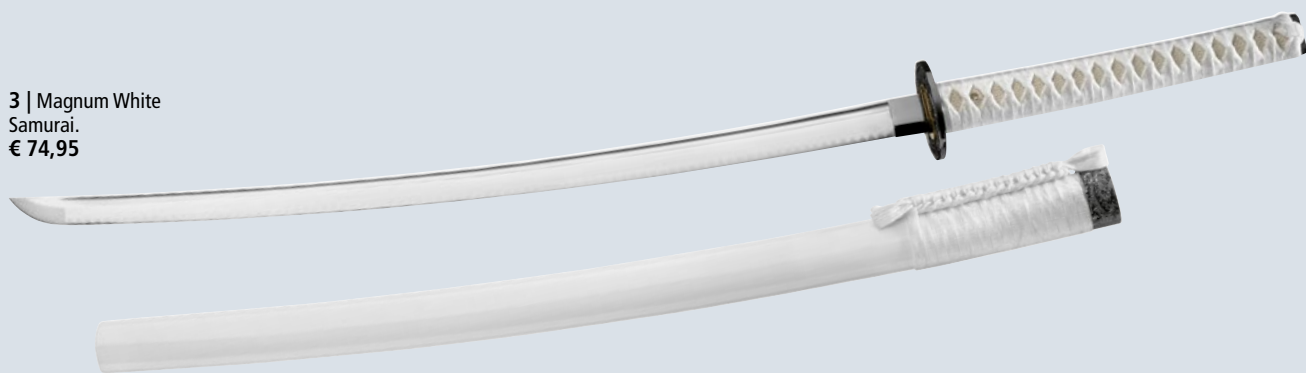

4 | Magnum Black
Samurai.
€ 44,95



5 | Magnum Manga
Sword.
€ 44,95



ist das White Samurai komplett in weiß gehalten. Die Holzscheide ist weiß lackiert, ebenso die Befestigungen. Sogar die Griffwicklung und die rochenhautartige Unterlage sind weiß. Die Beschläge dagegen sind als Kontrast antik-silberfarben gehalten. Die Tsuba, die die geschmiedete 1045er Kohlenstoffstahlklinge vom Griff trennt, trägt ein traditionelles Drachenmotiv. Inkl. dekorativer Präsentationsbox. Deko- bzw. Sammlerschwert, nicht zum Einsatz geeignet. Ges. 103 cm. Kl. 71 cm. Stärke 7,5 mm. Gew. 1.350 g.
Art.-Nr. 05Z5642 € 74,95

4 | MAGNUM BLACK SAMURAI

Prunkvolles und reichhaltig verziertes Sammlerschwert, das der Blickfang Ihrer Kollektion werden könnte. Selbst in der hölzernen und schwarz lackierten Scheide macht das Black Samurai eine gute Figur. Die Scheide trägt die handgeschnitzten Kanji (Schriftzeichen) „Großzügigkeit, Mitgefühl und Aufrichtigkeit“. Wird das nicht scharf geschliffene Schwert mit der Kohlenstoffstahlklinge (nicht rostfrei) gezogen, so entdeckt man weitere Kanji, die tief in die Klinge geprägt sind. Diese Zeichen bedeuten: „Seit dem Altertum ist Gott mit denjenigen, die mit Würde und Ehre dienen“. Die anthrazitfarbene Tsuba und der traditionell gewickelte Griff runden

das würdevolle Erscheinungsbild harmonisch ab. Inkl. Schwertständer aus Holz. Deko- bzw. Sammlerschwert, nicht zum Einsatz geeignet! Ges. 98 cm. Kl. 68 cm. Stärke 3,9 mm. Gew. 775 g.
Art.-Nr. 05Z59519 € 44,95

5 | MAGNUM MANGA SWORD

Dieses Schwert erinnert stark an ein traditionelles Samuraischwert. Die Kohlenstoffstahlklinge ist fein poliert und dekorativ abgezogen. Die schwere, kunstvoll verzierte Tsuba passt ideal zu Beschlägen der schwarzen Scheide aus Holz. Eine ganz besondere Anmutung erzeugt die Kombination der weißen Griffwicklung mit der rochenhautartigen Unterlage. Deko- bzw. Sammlerschwert, nicht zum Einsatz geeignet! Ges. 109 cm. Kl. 68,5 cm. Stärke 4 mm. Gew. 1.200 g.
Art.-Nr. 05Z5594 € 44,95

Bitte beachten: Schwerter können nicht an Packstationen geliefert werden.

DEKO- UND SAMMLERSCHWERTER WERDEN NICHT FÜR DEN TATSÄCHLICHEN EINSATZ HERGESTELLT. FÜR JEDLICHEN EINSATZ, FÜR SCHNITT-TESTS, ÜBUNGEN (AUCH KATAS OHNE PARTNER) UND ALLE ANDEREN DYNAMISCHEN ANWENDUNGEN DÜRFEN AUSSCHLIESSLICH NUR ECHTE FUNKTIONSSCHWERTER BENUTZT WERDEN!

1 | Magnum Bejuno Katana.
€ 134,95



2 | Magnum Phoenix.
€ 229,-

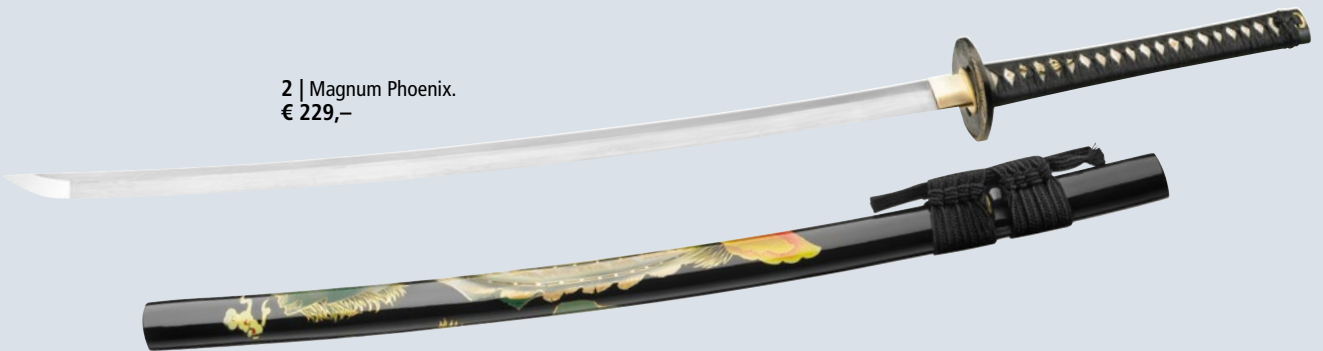

3 | Magnum Blind Samurai.
€ 79,95

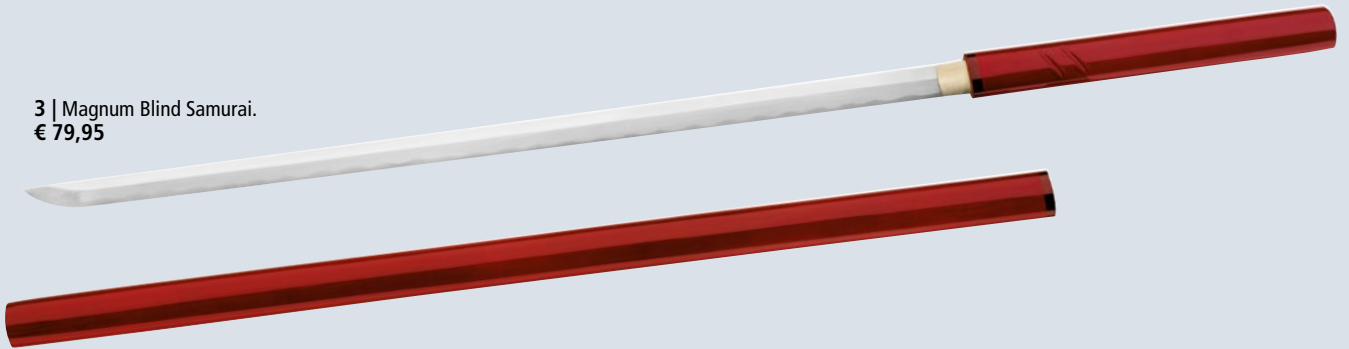

1 | MAGNUM BEJUNO KATANA

Das Magnum Bejuno ist ein hochwertiges Katana, das mit der stimmigen und reichen Ausstattung seines Dekors fasziniert. Tsuka-Ito und Sageo, die Wicklungen an Griff und Scheide, sind in dezentem Beige gehalten. Die Tsuba ist in Schwarz, Gold und Silber koloriert. Ebenfalls goldene Zierlackierungen auf der schwarzen Scheide setzen auch hier einen reizvollen Akzent. Die geschmiedete und scharf geschliffene Klinge aus dem rostenden Kohlenstoffstahl 1060 garantiert die erforderliche

Schock- und Bruchlastelastizität. Sie ist mit einer traditionellen Hohlkehle und einer angedeuteten Härtelinie, der sogenannten Hamon, versehen.
Ges. 100 cm. Kl. 72 cm. Stärke 7 mm. Gew. 1.003 g.
Art.-Nr. 055C638 € 134,95

2 | MAGNUM PHOENIX

Der mystische Vogel, der verbrennt und dann aus seiner eigenen Asche wieder empor steigt, verleiht diesem Prachtexemplar seinen legendären Namen. Das Phoenix-Damast Schwert zeichnet sich durch Liebe zum Detail aus. Edel und dezent

wirken die 200 Lagen Damast-Stahl mit ihrer sehr feinen Maserung. Der traditionell gewickelte Griff ist mit echter Rochenhaut unterlegt und mit zwei goldfarbenen Menukis verziert. Die Klinge wird im Griff mit zwei Mekugis fixiert. Sämtliche Beschlagteile sind mit Abbildungen des Phoenix verziert. Die Saya aus Holz ist sehr aufwändig lackiert und anschließend mit Klarlack überzogen. Deko- bzw. Sammlerschwert, nicht zum Einsatz geeignet. Ges. 100 cm. Kl. 70 cm. Stärke 7 mm. Gew. 1.050 g.

Art.-Nr. 052S694 € 229,-

4 | Magnum Bokken.
€ 29,95



5 | Magnum Schwerter-Set
Hikari No Tenshi.
€ 99,95

3 | MAGNUM BLIND SAMURAI

Dieses Schwert gehört einem blinden Wanderer. Ein friedliebender Mann, doch gerät er in Gefahr, steht sein Schwert für ihn ein. Durch seinen Mut und sein Können überwindet er seine Gegner. Sein Schwert kommt ohne Tsuba aus und erinnert im Stil an ein Shirasaya. An einer Seite des Griffes sind zwei unscheinbare Kerben angebracht, durch die sein Träger stets weiß, in welche Richtung die Schneide zeigt. Die Klinge aus 1045er Kohlenstoffstahl ist gerade gehalten und nicht traditionell gekrümmt. Griff und Scheide bestehen aus Holz und sind aufwändig lackiert. Deko- bzw. Sammlerschwert, nicht zum Einsatz geeignet! Ges. 105 cm. Kl. 73,5 cm. Stärke 6 mm. Gew. 1.000 g.

Art.-Nr. 05Z5600 € 79,95

4 | MAGNUM BOKKEN

Trainingschwert aus Echtholz. Es ist für eine Vielzahl verschiedener Kampfkünste einsetzbar. Sei es Aikido, Kenjutsu, Kendo oder Iaido. Dieses Schwert ist aufgrund seiner Dimensionen und des Gewichts bestens für Einsteiger oder Jugendliche geeignet. Die abnehmbare Tsuba (Stichblatt) kann einfach selber montiert oder demontiert werden. Das Schwert wird aus Robinienholz gefertigt, einem sehr widerstandsfähigen und trotzdem leichtgewichtigen Holz. Ges. 98,5 cm. Kl. 72,5 cm. Gew. 590 g.

Art.-Nr. 05Z5013 € 29,95

5 | MAGNUM SCHWERTER-SET HIKARI NO TENSHI

Das Schwertset ist dem Samurai Hattori Hanzo gewidmet, der 1541 in der Provinz Mikawa geboren wurde. In der Nachbarprovinz Koga befindet sich die Geburtsstätte des Ninjutsu

und auch der Ninja. In diesem Umfeld wuchs er zu einem ausgezeichnetem Kämpfer heran. Die Klingen bestehen aus Kohlenstoffstahl (nicht rostfrei) und verfügen über einen dekorativen Anschlag. Die traditionell gewickelten Griffe sind mit Menuki und einer rochenhautartigen Unterlage versehen. Die Tsubas aus Zinkdruckguss sind alle mit gleichmäßigen Durchbrüchen versehen. An den Scheiden sind sämtliche Beschläge mit Ornamenten geschmückt. Dieses umfangreiche Set besteht aus einem Tanto, einem Wakizashi, einem Katana und einem schwarz lackierten Schwertständer. Deko- bzw. Sammlerschwert, nicht zum Einsatz geeignet! Maße:

Tanto: Ges. 53 cm. Kl. 28 cm.

Stärke 4 mm. Gew. 650 g.

Wakizashi: Ges. 78 cm. Kl. 48 cm. Stärke 4 mm. Gew. 900 g.

Katana: Ges. 103 cm. Kl. 68 cm. Stärke 4 mm. Gew. 1.050 g.

Art.-Nr. 05Z5518 € 99,95

Bitte beachten: Schwerter können nicht an Packstationen geliefert werden.

DEKO- UND SAMMLERSCHWERTER WERDEN NICHT FÜR DEN TATSÄCHLICHEN EINSATZ HERGESTELLT. FÜR JEDLICHEN EINSATZ, FÜR SCHNITT-TESTS, ÜBUNGEN (AUCH KATAS OHNE PARTNER) UND ALLE ANDEREN DYNAMISCHEN ANWENDUNGEN DÜRFEN AUSSCHLIESSLICH NUR ECHE FUNKTIONSSCHWERTER BENUTZT WERDEN!



1 | Magnum Ferrum.
€ 149,95



2 | Magnum The Knight's Sword.
€ 119,95

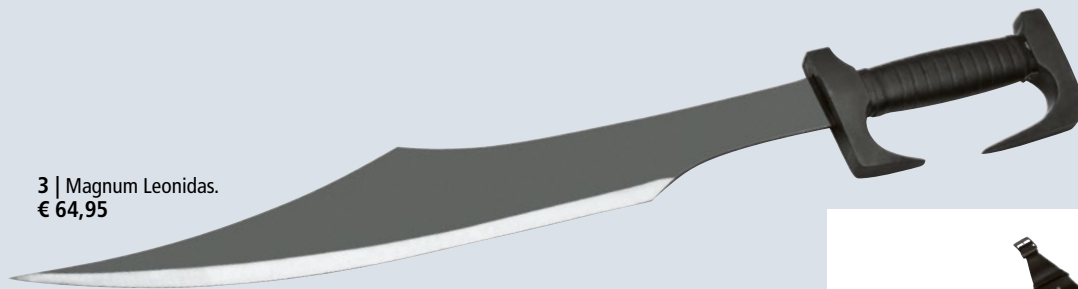

3 | Magnum Leonidas.
€ 64,95

1 | MAGNUM FERRUM

Das monumentale Magnum Ferrum ist ein eindrucksvoller Zweihänder, der von seinem Besitzer insbesondere gegen menschliche Angreifer eingesetzt wird. Das mittelalterliche Schwert wird aus hochwertigem Edelstahl gefertigt, der Griff ist mit dünnem Seil umwickelt. Die dekorativ verzierte Parierstange schützt vor angreifenden Halunken, und auch der massive Knauf kann geschickt eingesetzt werden. Dank der passgenauen Scheide mit verstellbarem Gurt kann das Schwert bequem auf dem Rücken getragen werden. Deko- bzw. Sammlerschwert, nicht zum Einsatz geeignet! Ges. 128 cm. Kl. 89,5 cm. Stärke 4,1 mm. Gew. 1.510 g. Art.-Nr. 055C648 € 149,95

2 | MAGNUM THE KNIGHT'S SWORD

Typisch mittelalterliches Sammlerschwert. Die Klinge ist fein satiniert und geschliffen, gefertigt

aus 1045-Kohlenstoffstahl (nicht rostfrei) und verfügt über drei Hohlkehlen. Der Abschlussknauf am Griff dient der besseren Balance, und die feine Kordelwicklung liegt sehr angenehm und sicher in der Hand. Der ausladende Handschutz ist aus Edelstahl gefertigt. Inkl. einer ansprechenden Lederscheide mit Metallapplikationen. Deko- bzw. Sammlerschwert, nicht zum Einsatz geeignet! Ges. 105 cm. Kl. 80 cm. Stärke 3,5 mm. Gew. 1.000 g. Art.-Nr. 05ZS9506 € 119,95

3 | MAGNUM LEONIDAS

Der legendäre König von Sparta errang seinen Ruhm und seine Bekanntheit in der Schlacht gegen die Perser bei den Thermopylen. Das Leben der Spartaner zeichnete sich durch eiserne Disziplin, Entbehrungen und vor allem durch das Erlernen der Kunst des Kampfes aus. So ist es nur konsequent, dass das typische Schwert der Spartaner eine imposante und gefährliche Waffe war. Die entschnabelförmige, breite Klinge



besteht aus 1045-Kohlenstoffstahl, hat eine breite, angeschliffene Phase und ist scharf geschliffen. Der massive Handschutz des Griffs ist als offener Bügel ausgeformt und verhindert das Abgleiten auf die Klinge oder den Verlust des Schwertes während des Kampfes. Inkl. einer aufwändig gestalteten Scheide aus schwarzem, synthetischen Leder. Deko- bzw. Sammlerschwert, nicht zum Einsatz geeignet! Ges. 70,2 cm. Kl. 53,5 cm. Stärke 4 mm. Gew. 2.000 g. Art.-Nr. 05ZS9407 € 64,95

INTERNATIONAL SELECTION

Noch mehr Artikel dieser Marken finden Sie in unserem Webshop unter www.boker.de

| | | | | |
|---|--|---|--|---|
|  Seite 200 | EICKHORN  Seite 204 |  Seite 205 |  Seite 208 | MUELA  Seite 211 |
|  Seite 214 |  Seite 217 |  Seite 219 |  Seite 220 |  Seite 222 |
|  Seite 227 |  Seite 228 |  Seite 229 |  Seite 232 |  Seite 234 |
|  Seite 240 |  Seite 241 |  Seite 242 |  Seite 247 | SPARTAN BLADES  Seite 248 |
|  Seite 249 |  Seite 250 |  Seite 261 |  Seite 262 |  Seite 263 |
|  Seite 264 |  Seite 266 | MIDGARDS MESSER  Seite 269 | 素敵な金属工具 HIGO  Seite 270 |  Seite 271 |
| TOPS KNIVES  Seite 272 |  Seite 274 | OUTDOOR EDGE  Seite 276 |  Seite 281 | |

Weitere Marken finden Sie im Webshop: www.boker.de





HELLE NORWAY – VON NATUR AUS WEGWEISEND!

Wer Helle kennt, versteht schnell: Hier steht die Natur im Mittelpunkt. Intuitives Design, natürliche Materialien und echte Handwerkskunst prägen die Marke – seit mehr als 90 Jahren.

Die Geschichte von Helle beginnt 1932 im kleinen Dorf Holmedal an der norwegischen Westküste. Umgeben von Fjorden, Bergen und Meer entwickelte sich hier eine Messermanufaktur, die heute weltweit für Qualität, Langlebigkeit und nordische Ästhetik steht. Seit drei Generationen fertigt die Familie Helle gemeinsam mit ihren Handwerkern Messer, die nicht nur Werkzeuge, sondern treue Begleiter für jedes Outdoor-Abenteuer sind – ob auf der Jagd, beim Bushcraften oder in der Wildnis.



Im Mittelpunkt stehen dabei feststehende Jagd- und Outdoormesser, die sich durch ihre Robustheit, Schärfe und Ergonomie auszeichnen. Jede Klinge wird sorgfältig geschliffen und gehärtet, um auch unter härtesten Bedingungen zuverlässig zu bestehen. Die charakteristischen Griffe aus Naturmaterialien wie Birkenholz liegen sicher in der Hand und verleihen jedem Messer seine unverwechselbare Wärme und Persönlichkeit.

Das Besondere an Helle liegt in der Verbindung von Tradition und Innovation. Während das Unternehmen an bewährter Handwerkskunst festhält, entwickelt es seine Designs stetig weiter – immer im Einklang mit natürlichen Materialien und der klaren, funktionalen Formsprache Skandinaviens. So entstehen feststehende Messer, die zeitgemäß und doch zeitlos sind – inspiriert von der rauen Schönheit Norwegens.

Jedes Messer von Helle spiegelt die Landschaft wider, aus der es stammt. Wer aus den Fenstern der Werkstatt blickt, sieht die majestätischen Berge, tiefen Fjorde und das offene Meer – eine



Umgebung, die nicht nur inspiriert, sondern auch den Charakter der Messer formt.

Helle steht für Werte, die heute selten geworden sind: Authentizität, Beständigkeit und Verbundenheit mit der Natur. Das Unternehmen versteht die Natur als Lehrmeisterin – als Quelle von Inspiration und Demut zugleich. Dieses Verständnis zeigt sich in jedem Detail, in jeder Klinge und jedem Griff.

Ein Messer von Helle ist gemacht, um Generationen zu überdauern. Es ist mehr als ein Werkzeug – es ist ein Stück norwegischer Handwerkskunst, geschaffen für Menschen, die draußen zu Hause sind.

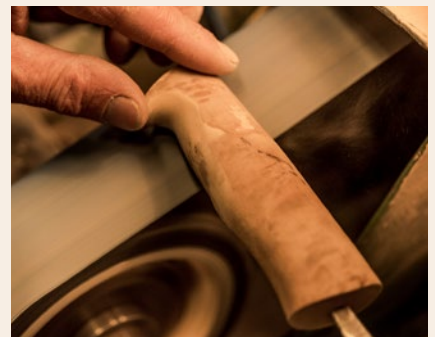

**1 | HELLE HARDING H3LS**

Der Klassiker von Helle kommt als feststehendes Outdoormesser mit durchgehender Erklänge aus H3LS, einem exklusiv von Helle entwickelten, dreifach laminierten, vollständig rostfreien Edelstahl (Helle Triple Laminate Stainless), der extrem stabil und dauerhaft scharf ist. Der traditionelle Scandi-Schliff wird von Hand auf eine rasiermesserscharfe Schneide poliert. Der warme, feine Griff ist aus gewellter Birke und dunkel gefärbter Eiche gefertigt und wird durch farbige Lederschichten getrennt. Das Harding wird mit einer Scheide aus hochwertigem Leder geliefert.

Ges. 21 cm. Kl. 12,3 cm. Stärke 3,1 mm. Gew. 105 g.

Art.-Nr. 02HE016 € 159,90

**2 | HELLE ARV H3LS**

Das traditionelle Messer ist dank seiner Klinge aus H3LS mit Scandi-Schliff ein vielseitiger Begleiter fürs Leben, der Schneidaufgaben mühelos meistert. H3LS ist ein exklusiv von Helle entwickelter, dreifach laminiertes völlig rostfreier Edelstahl (Helle Triple Laminate Stainless). Der mittellange Griff besteht aus sorgfältig ausgewählter, gestockter Maserbirke, kombiniert mit Leder und Hirschhorn. Ein kleiner Fingerschutz sorgt für zusätzliche Sicherheit bei der Nutzung. Lieferung mit einer nordisch inspirierten, braunen Lederscheide mit Gürtelschlaufe. Ges. 19,6 cm. Kl. 8,7 cm. Stärke 2,6 mm. Gew. 90 g.

Art.-Nr. 02HE005 € 164,90

**3 | HELLE SPEIDER**

Das Speider wurde ursprünglich für ältere Pfadfinder entwickelt und bietet mit einer rasiermesserscharfen Klinge aus rostfreiem 12C27-Stahl mit Scandi-Schliff genug Reserven für alle Anforderungen. Der Griff aus dunkel geölter Birke ist ergonomisch geformt und bietet einen sicheren Vier-Finger-Griff. Der stabile Fingerschutz sorgt für zusätzlichen Schutz. Auslieferung mit einer pfadgrün gefärbten Lederscheide, die über einen Druckknopf und eine Gürtelschlaufe verfügt. Ges. 17,6 cm. Kl. 7,9 cm. Stärke 3 mm. Gew. 95 g.

Art.-Nr. 02HE003 € 79,90

**4 | HELLE EGGEN H3LS**

Das Eggen ist ein Bestseller unter den Helle-Messern. Der wohlgeformte Griff, der aus Birke gefertigt, geschliffen und poliert wurde, schließt zur Klinge hin mit einem ausgeprägten Fingerschutz ab. Die Klinge aus H3LS, einem exklusiv von Helle entwickelten, dreifach laminierten, vollständig rostfreien Edelstahl (Helle Triple Laminate Stainless), kommt mit bissigem Scandi-Schliff. Das Allround-Messer wird mit einer Scheide aus echtem hochwertigem Leder und einer Gürtelschlaufe zum sicheren Tragen am Gürtel geliefert. Ges. 21,1 cm. Kl. 10,1 cm. Stärke 3,1 mm. Gew. 120 g.

Art.-Nr. 02HE011 € 124,90

**5 | HELLE VIKING**

Das Viking ist die Neuauflage eines Helle-Klassikers. Der schlichte Griff aus Maserbirke orientiert sich in seiner Form an 1000 Jahre alte historische Wikingermesser. Die kräftige Klinge mit schwarzem Finish ist aus laminiertem Kohlenstoffstahl gefertigt. Der schmale Erl reicht bis zum Griff und ist nach alter Art mit einer diamantförmigen Unterlegscheibe verstiftet. Auslieferung mit traditioneller Lederscheide, die in die Lederschlaufe am Gürtel eingehängt wird. Ges. 21,5 cm. Kl. 11 cm. Stärke 3,7 mm. Gew. 115 g.

Art.-Nr. 02HE015 € 124,90

**6 | HELLE GT H3LS**

Das Helle GT ist ein langjähriger Favorit und gehört seit 1997 zur Helle-Linie. Der Aluminium-Fingerschutz bietet einen sicheren Schutz vor der Klinge aus H3LS, einem exklusiv von Helle entwickelten, dreifach laminierten, vollständig rostfreien Edelstahl (Helle Triple Laminate Stainless). Die Klinge hat einen klassischen Scandi-Schliff, der von Hand poliert wurde, um eine sofortige Schärfe zu bieten, die sich sehen lassen kann. Das Messer wird mit einer Snap-Type-Lederscheide aus hochwertigem Leder geliefert. Ges. 24,7 cm. Kl. 12,3 cm. Stärke 3,2 mm. Gew. 150 g.

Art.-Nr. 02HE006 € 184,90

**7 | HELLE ALDEN**

Das mittelgroße Allround-Messer mit klassischem Design hat einen angenehmen Griff aus gewellter Birke und einen ausgeprägten und satinierten Fingerschutz aus rostfreiem Stahl zur Klinge hin. Die mittelgroße Drop-point-Klinge aus 12C27 mit einem klassischen Scandi-Schliff eignet sich aufgrund seiner Zähigkeit und Korrosionsbeständigkeit hervorragend für Outdoor-Aktivitäten in Meeresnähe. Auslieferung mit hochwertiger Lederscheide. Ges. 23,5 cm. Kl. 10,5 cm. Stärke 3 mm. Gew. 145 g.

Art.-Nr. 02HE012 € 139,90

**8 | HELLE GAUPE H3LS**

Das Helle Gaupe ist nach dem norwegischen Namen für Lynx benannt und kommt als klassisches, feststehendes Vollerl-Messer mit einer bissigen Klinge aus H3LS, einem exklusiv von Helle entwickelten, dreifach laminierten, vollständig rostfreien Edelstahl (Helle Triple Laminate Stainless). Der ergonomische Griff aus gewellter Birke ist satiniert und liegt dank seiner Form und dem Fingerschutz sicher in der Hand. Das Gaupe-Messer wird mit einer traditionellen Scheide aus hochwertigem Leder geliefert. Ges. 22,2 cm. Kl. 10,7 cm. Stärke 3,1 mm. Gew. 120 g.

Art.-Nr. 02HE020 € 144,90



1 | HELLE NORD

Das feststehende Helle Nord wird den rauen Anforderungen der skandinavischen Wildnis gerecht und verbindet die traditionsreiche Geschichte von Helle mit der Entwicklung zu einer neuen Outdoor-Generation. Die moderne Geometrie der robusten 14C28N-Klinge mit rasiermesserscharfem Scandi-Schliff und der Griff aus Birkenholz mit ausgeprägtem Knauf zum Hacken sind gemacht für alle Aufgaben. Lieferung mit hochwertiger Lederscheide. Ges. 28,4 cm. Kl. 14,7 cm. Stärke 3,7 mm. Gew. 290 g.

Art.-Nr. 02HE024 € 254,90



2 | HELLE NORDLYS

Das Nordlys ähnelt dem größeren Bruder Helle Nord, ist jedoch deutlich kompakter. Die Vollerl-Klinge aus dem sehr robusten und rostfreien 14C28N Alleima-Stahl hat die gleiche Form wie die seines größeren Bruders und verfügt über einen bissigen Scandi-Schliff. Der Griff aus Birkenholz lässt sich angenehm greifen und bietet einen ausgeprägten Knauf am Griffende zum Hacken. Lieferung mit hochwertiger Lederscheide. Ges. 24,6 cm. Kl. 12,2 cm. Stärke 3,1 mm. Gew. 185 g.

Art.-Nr. 02HE036 € 224,90



3 | HELLE MÅNDRA H3LS

Ein kleines Messer kann oft erstaunlich vielseitig sein – und das Mandra ist der beste Beweis dafür. Die kompakte, wohlproportionierte Klinge aus H3LS, einem exklusiv von Helle entwickelten, dreifach laminierten, vollständig rostfreien Edelstahl (Helle Triple Laminate Stainless), ist bereits ab Werk rasiermesserscharf und sofort einsatzbereit für Ihr nächstes Abenteuer. Zum sicheren und stilvollen Tragen wird das Messer mit einer hochwertigen Lederscheide geliefert, die am Gürtel befestigt werden kann. Ein zusätzliches Lederband rundet das durchdachte Design ab. Ges. 14,9 cm. Kl. 6,9 cm. Stärke 2,6 mm. Gew. 70 g.

Art.-Nr. 02HE022 € 184,90



4 | HELLE UTVÆR

Das Utvær wurde in Zusammenarbeit mit dem dänischen Messerdesigner Jesper Voxnæs entwickelt und wird allen Outdoor-Anforderungen gerecht. Der 12C27-Stahl mit Scandi-Schliff bietet außergewöhnliche Haltbarkeit. Zwei Nieten verstärken und halten den handgeschliffenen Griff aus gewelltem Birkenholz am Messer. Das Utvær-Messer wird mit einer traditionellen Scheide aus hochwertigem Leder geliefert. Ges. 21 cm. Kl. 10,5 cm. Stärke 3 mm. Gew. 160 g.

Art.-Nr. 02HE021 € 219,90



5 | HELLE FJELLKNIVEN

Das Allzweckmesser Fjellkniven bedeutet auf Norwegisch Bergmesser und ist dank der laminierten Klinge aus rostfreiem 12C27-Stahl für eine Vielzahl von alltäglichen Aufgaben geeignet. Der komfortable Griff aus Birkenholz ist angenehm geformt und bietet durch dem Fingerschutz sicheren Halt in jeder Lage. Das Fjellkniven wird mit einer traditionellen Scheide im Beutelstil aus hochwertigem Leder geliefert, die keinen Halteriemen benötigt. Ges. 20,5 cm. Kl. 9,5 cm. Stärke 2,6 mm. Gew. 115 g.

Art.-Nr. 02HE026 € 124,90



6 | HELLE WABAKIMI SLEIPNER

Das von Überlebenskünstler Les Stroud entworfene Wabakimi ist dank seiner kurzen, kräftigen Vollerl-Klinge aus hochlegiertem Sleipner-Stahl das ideale Outdoormesser, wobei sich der Rücken gut als Schlagfläche für Feuerstahl eignet. Der Birkenholzgriff wurde von Hand in seine endgültige Form geschliffen, während zwei dicke Messingnieten und eine Rohniete den Griff auf dem Erl fixiert. Das Messer kommt in einer klassischen Lederscheide. Ges. 19,5 cm. Kl. 8 cm. Stärke 3,1 mm. Gew. 155 g.

Art.-Nr. 02HE034 € 179,90



7 | HELLE ALLMENN

Das hochwertige, feststehende Allmenn Knife orientiert sich klar an der klassischen Puukko-Form und eignet sich mit seiner kurzen Klinge aus 12C27 hervorragend für Schneidarbeiten im Jagd- und Outdoorbereich. Der Griff aus dunkelbrauner Maserbirke liegt warm und ausgewogen in der Hand und überzeugt durch seine natürliche Eleganz sowie hervorragende Ergonomie. Auslieferung mit passgenauer Lederscheide. Ges. 17,7 cm. Kl. 9 cm. Stärke 2,9 mm. Gew. 136 g.

Art.-Nr. 02HE038 € 99,90

NEU



8 | HELLE POLARIS

Das stabile Vollerl-Messer eignet sich für alle Outdoor-, Bushcraft- und Jagdanwendungen. Die Klinge aus 14C28N bietet eine ausgewogene Kombination aus Schnitthaltigkeit, Zähigkeit und Korrosionsbeständigkeit und ermöglicht dank des Scandi-Schliffs ein präzises Arbeiten. Der Griff aus heller Maserbirke liegt angenehm in der Hand, messingfarbene Hohlknoten unterstreichen den robusten Charakter. Lieferung mit hochwertiger Lederscheide. Ges. 16 cm. Kl. 7 cm. Stärke 2,7 mm. Gew. 75 g.

Art.-Nr. 02HE039 € 184,90

NEU

**9 | HELLE DELE**

Die hochglanzpolierte Klinge des Dele aus 12C27-Stahl ist ideal für die Verarbeitung von Lebensmitteln und gleichzeitig robust genug für anspruchsvollere Schneidarbeiten. Die Form orientiert sich an klassischen europäischen Kochmessern und dem japanischen Santoku – eine gelungene Kombination aus Tradition und moderner Funktionalität. Der ergonomische Griff aus gewellter Birke besitzt antibakterielle Eigenschaften. Inkl. passgenauer Leder-Klingenabdeckung. Ges. 27,5 cm. Kl. 16 cm. Stärke 3 mm. Gew. 205 g.
Art.-Nr. 02HE025 € 244,90

**10 | HELLE STEINBIT**

Das Steinbit ist ein funktionelles Filetirmesser mit hochwertigen Materialien, das Sie auf jede Angeltour mitnehmen können, sei es auf dem Fluss, auf dem Fjord oder auf dem Meer. Die dünne Klinge aus 12C27 eignet sich hervorragend zum Filetieren von Fisch und Fleisch, der Griff aus gewellter Birke wurde von Hand seidenmatt geschliffen, um das feine Muster des Holzes hervorzuheben. Das Steinbit wird mit einer Scheide aus hochwertigem Leder geliefert. Ges. 27,3 cm. Kl. 15,3 cm. Stärke 1,6 mm. Gew. 90 g
Art.-Nr. 02HE017 € 124,90

**11 | HELLE NYING H3LS**

Das klassische Design des ikonischen Nying mit großzügig dimensioniertem Griff aus Birkenholz und dezenter Fingermulde eignet sich perfekt für kleinere Schnitzarbeiten. Die kurze und bissige Scandi-Klinge ist aus H3LS gefertigt – einem exklusiv von Helle entwickelten, dreifach laminierten, vollständig rostfreien Edelstahl (Helle Triple Laminate Stainless). Geliefert wird es in einer stilvollen Lederscheide mit flammenförmigem Ausschnitt, ein Halteriemen sichert es zuverlässig. Ges. 16 cm. Kl. 7 cm. Stärke 2,7 mm. Gew. 75 g.
Art.-Nr. 02HE008 € 104,90

**12 | HELLE KLETTEN H3LS**

Das kleinste von Helle gefertigte Klappmesser ist ein kompakter Begleiter im Alltag. Die kurze Klinge mit Scandi-Schliff besteht aus H3LS, einem exklusiv von Helle entwickelten, dreifach laminierten, vollständig rostfreien Edelstahl (Helle Triple Laminate Stainless), und bietet eine präzise und langlebige Schneidleistung. Die robuste Konstruktion aus Birkenholz-Griffschalen in Kombination mit dem zuverlässigen Backlock-Mechanismus ist gemacht für jedes Abenteuer. Ges. 13,5 cm. Kl. 5,5 cm. Stärke 2,7 mm. Gew. 85 g.
Art.-Nr. 01HE004 € 169,90

**13 | HELLE NIPA**

Die größere Variante des beliebten „Kletten“-Messers kommt mit handgeschliffenem Griff aus gewelltem Birkenholz. Die 12C27-Klinge, die über den Backlock sicher verriegelt, ist im klassischen Scandi-Schliff gehalten und eignet sich ideal für präzise Arbeiten. Der gut proportionierte Griff liegt angenehm in der Hand und macht das Messer zu einem komfortablen Begleiter – ob beim Wandern, Campen oder im Alltag. Mit Tip-Up Clip (r). Ges. 16,3 cm. Kl. 6,9 cm. Stärke 2,7 mm. Gew. 120 g.
Art.-Nr. 01HE003 € 184,90

**14 | HELLE BLEJA H3LS**

Das große Klappmesser überzeugt mit der Robustheit, die man sonst nur von feststehenden Klingen kennt. Die Klinge mit scharfem Scandi-Schliff besteht aus H3LS, einem exklusiv von Helle entwickelten, dreifach laminierten, vollständig rostfreien Edelstahl (Helle Triple Laminate Stainless), und ist ideal für präzise Schneidarbeiten. Der schlanke Griff liegt angenehm in der Hand und ist mit handgefertigten Schalen aus edler Maserbirke versehen. Ein stabiler Backlock-Mechanismus mit zusätzlicher Spannung hält die Klinge zuverlässig in Position. Ges. 20,2 cm. Kl. 8,5 cm. Stärke 2,7 mm. Gew. 150 g.
Art.-Nr. 01HE001 € 219,90

15 – 16 | HELLE BERGET 12C27

Das kleine, aber robuste Klappmesser Berget ist Helles erstes Standardmodell mit Micarta-Griffschalen. Durch seine stabile Konstruktion und dem Scandi-Schliff ist es der ideale Begleiter für den Outdoor-Einsatz und als praktisches EDC-Messer. Die Klinge aus 12C27 hat eine klassische Droppoint-Form und einen Nagelhau für ein einfaches Öffnen. Der stabile Backlock bietet höchste Zuverlässigkeit. Die leicht gebogene Form des ergonomischen Griffs liegt auch bei längerem Gebrauch angenehm in der Hand. Ges. 13,5 cm. Kl. 5,5 cm. Stärke 2,7 mm. Gew. 88 g.

**15 | HELLE BERGET 12C27 DENIM MICARTA**

Mit widerstandsfähigen Griffschalen aus blauem Micarta, die mit Schrauben befestigt sind und bei Bedarf abgenommen und gereinigt werden können.
Art.-Nr. 01HE007 € 99,90

**16 | HELLE BERGET 12C27 MUSTARD JUTE MICARTA**

Mit widerstandsfähigen Griffschalen aus braunem Micarta, die mit Schrauben befestigt sind und bei Bedarf abgenommen und gereinigt werden können.
Art.-Nr. 01HE006 € 99,90

EICKHORN

Im Jahre 1865 wurde das Unternehmen von Carl Eickhorn in der Klingenstadt Solingen gegründet. Dabei reicht die Familiengeschichte weit in das 14. Jahrhundert zurück, als der Name erstmals im Zusammenhang mit Messern urkundliche Erwähnung fand. Zunächst spezialisierte sich das Unternehmen auf die Produktion von Blankwaffen für das Militär. Heutzutage bietet Eickhorn ein ausgesuchtes Sortiment an Militärmessern, Jagdmessern, Rettungsmessern und Kochmessern, hergestellt u. a. mit den eigenen Hausstählen Eickhorn Professional (420HC) und Eickhorn Professional Plus (440C). Made in Solingen.



1 | EICKHORN UC-III SILVER

Das in Kooperation mit Svenson Design entstandene UC-III Silver ist ein äußerst robustes und handliches EDC-Messer mit Vollerl, Eickhorn Professional Steel Klinge und texturierten G10-Griffschalen. Mit Fangriemenöse und hochwertiger Kydexscheide. Ges. 19,7 cm. Kl. 9,2 cm. Stärke 4,7 mm. Gew. 115 g.
Art.-Nr. 02EH002 € 139,95



2 | EICKHORN UC-III ALL BLACK

Das in Kooperation mit Svenson Design entstandene, komplett schwarze UC-III ist ein ultrakompaktes und äußerst robustes EDC-Messer mit Vollerl, Eickhorn Professional Steel Klinge und texturierten G10-Griffschalen. Mit Fangriemenöse und hochwertiger Kydexscheide. Ges. 19,7 cm. Kl. 9,2 cm. Stärke 4,7 mm. Gew. 115 g.
Art.-Nr. 02EH021 € 144,95



3 | EICKHORN SEK-II WOOD

Das feststehende Vollerl-Messer kommt mit einer einseitig geschliffenen und fein satinierten Klinge aus Eickhorn Professional Plus und einem ergonomischen Griff mit dunkelbraunen Zircote-Holzschalen. Großzügige Aussparungen im Griff sorgen für ein geringes Gewicht. Mit dunkelbrauner Stiefellederscheide mit Thumb Break-Verschluss. Ges. 21,5 cm. Kl. 10 cm. Stärke 5 mm. Gew. 140 g.
Art.-Nr. 02EH001 € 274,-



4 | EICKHORN FORESTER II US TAN

Die Forester Serie von Eickhorn bietet für jedes Outdoor-Abenteuer das richtige Messer. Das Forester II ist mit einer Eickhorn Professional Plus Tanto-Klinge, gehalten in der taktischen Farbgebung US-Tan, sowie einem rutschfesten Griff aus GFK samt Handschutz aus Metall ausgestattet. Lieferung mit passgenauer Lederscheide. Ges. 30,2 cm. Kl. 17,2 cm. Stärke 5 mm. Gew. 330 g.
Art.-Nr. 02EH009 € 174,95



5 | EICKHORN KM 2000 BW

Unverwüstliches Infanteriemesser mit einer Klinge aus Eickhorn Professional Stahl, die mit einem partiellen Wellenschliff ausgestattet ist. Der Griff aus glasfaserverstärktem Nylon ist am Knauf mit einem Glasbrecher versehen. Lieferung mit passgenauer Nylonscheide. Ges. 30,3 cm. Kl. 17 cm. Stärke 4,7 mm. Gew. 330 g.
Art.-Nr. 02EH015 € 191,95



6 | EICKHORN KM 2000 BLACK

Einsatzmesser mit Eickhorn Professional Plus Klinge, schwarzer Kalgard-Beschichtung und partiellem Wellenschliff. Griff aus glasfaserverstärktem Kunststoff (GFK) mit Glasbrecher. Die Kunststoffscheide mit Gurtband passt für alle U.S.-M.O.L.L.E.- und IDZ-Tragesysteme der Bundeswehr. Lieferung mit Diamant-Nachschärfplatte. Ges. 30,2 cm. Kl. 17,2 cm. Stärke 5 mm. Gew. 330 g.
Art.-Nr. 02EH008 € 207,-



7 | EICKHORN KM 4000

Einsatzmesser mit Tanto-Klinge aus Eickhorn Professional Stahl samt Rückensäge, schwarzer Kalgard-Beschichtung und integriertem Drahtschneider. Griff aus glasfaserverstärktem Kunststoff mit Glasbrecher. Die Kunststoffscheide mit Gurtband passt für alle M.O.L.L.E.- und IDZ-Tragesysteme der Bundeswehr. Lieferung mit Diamant-Nachschärfplatte. Ges. 30,2 cm. Kl. 17,2 cm. Stärke 5 mm. Gew. 330 g.
Art.-Nr. 02EH016 € 256,-



8 | EICKHORN AVIATOR I

Das feststehende Einsatzmesser mit Griff aus glasfaserverstärktem Nylon wurde speziell für Einsatzkräfte entwickelt (NATO-Vers.-Nr. 1095-25-151-1583) und überzeugt mit einer stabilen Klinge aus Eickhorn Professional Stahl (HRC 56), schwarzer Kalgard-Beschichtung, integriertem Gurtschneider und partiellem Wellenschliff. Mit Fangriemenöse, robuster Cordura-Scheide mit integrierter Diamant-Nachschärfplatte, U.S.-M.O.L.L.E.-Tragesystem und Beinurten. Ges. 27 cm. Kl. 13,5 cm. Stärke 4,8 mm. Gew. 240 g.
Art.-Nr. 02EH022 € 264,-

NEU

9 | Heckler & Koch FX03.
€ 199,95

10 | Heckler & Koch FX01.
€ 59,95

HECKLER & KOCH

Heckler & Koch wurde 1949 gegründet und durfte als einer der wenigen deutschen Betriebe auch bereits während des alliierten Rüstungsverbots Waffen und Ersatzteile für Polizei, Bundesgrenzschutz und die alliierten Besatzungstruppen herstellen. Das Unternehmen ist mittlerweile ein weltweit führender Hersteller von Waffen mit festen Wurzeln am Standort Deutschland. Seit mehr als 60 Jahren sind sie ein zuverlässiger Partner für Sicherheitskräfte, Polizei und Sondereinsatzkräfte der NATO und NATO-assoziierter Staaten. Heckler & Koch steht für höchste Qualität und innovative Produkte.

9 | HECKLER & KOCH FX03

Das Heckler & Koch FX03 ist ein subkompaktes Fixed-Blade-Tanto das auf funktionaler Seite die modernen Anforderungen an ein militärisches und behördliches Einsatzmesser erfüllt und auf Werkstoffseite aus den besten derzeit für ihren Zweck entwickelten Materialien gefertigt ist. Die kräftige und dabei schneidfreudige, Tanto-Klinge ist aus pulvermetallurgischem MagnaCut geschliffen. Dieser von Niagara Special Melts entwickelte und durch Crucible Particle Metallurgy gefertigte Stahl stellt metallurgisch gewissermaßen die Quadratur des Kreises dar. Bisher war es bei

pulvermetallurgischen Stählen mit der Maßgabe von extrem hoher Schnitthaltigkeit nur möglich entweder einen zähen, bruchelastischen Stahl oder aber einen sehr korrosionsbeständigen Stahl zu erzeugen. MagnaCut optimiert nun das Eigenschaftsdreieck Schnitthaltigkeit-Zähigkeit-Korrosionsbeständigkeit, indem es einem Chromanteil von 10 % der exakten Sättigungsgrenze des Stahles hat. So kann das Chrom vollständig in der kristallinen Matrix des Stahles gelöst werden und führt zu einem sehr feinen Gefüge. Zum Schutz vor Reflexionen ist diese mit einer schwarzen Cerakote-Beschichtung versehen. Der abgesetzte Griff und die Daumenrampe bieten maximale Sicherheit und Kraftübertragung auf die Schneide. Die verschraubten Griffschalen aus unverwüstlichem faserverstärktem Nylon (FRN) sind für optimale Griffbarkeit mit der aktuellen HK-Textur versehen. Die flache und schlanke einteilig gefaltete Kydex-Scheide bietet auch ohne zusätzliche Sicherung festen und sicheren Halt bei schneller Zugriffsbereitschaft. Mit dem im Lieferumfang enthaltenen Federstahl-Clip kann die Scheide am Gurtzeug in der Bekleidungstasche oder im Innenbund getragen werden. Die Ösen ermöglichen zu dem die Montage anderer

gängiger Befestigungsadapter (Tek-Lok, IWB-Belt-Loop etc.). Made in Germany. Ges. 17,3 cm. Kl. 7,3 cm. Stärke 3,1 mm. Gew. 97 g.
Art.-Nr. 124503 € 199,95

10 | HECKLER & KOCH FX01

Das Heckler & Koch FX01 ist als kompromissloses Ganzstahlmesser mittlerer Größe in skelettierter Bauweise ausgelegt. Die Konstruktion erlaubt volle Funktionalität bei konkurrenzloser Robustheit und gleichzeitiger Flachheit. Auf diese Weise ist das Messer sowohl offen, beispielsweise am Molle-Gurtzeug, oder verdeckt zu tragen und stört die Bewegungsabläufe weder im zivilen noch im behördlichen Alltag. Die Tanto-Klinge aus schnitthaltigem D2-Stahl ermöglicht vielfältige Einsatzmöglichkeiten wie Schneiden und Schaben. Ein schwarze Titanbeschichtung schützt vor Reflexion. Die flache Feuchtigkeitsunempfindliche Kydex-Scheide kann mit dem im Lieferumfang enthaltenen Federstahl-Clip am Gurtzeug in der Bekleidungstasche oder im Innenbund getragen werden. Die Ösen ermöglichen zu dem die Montage anderer gängiger Befestigungsadapter (Tek-Lok, IWB-Belt-Loop etc.). Ges. 17 cm. Kl. 7,5 cm. Stärke 5,7 mm. Gew. 98 g.
Art.-Nr. 02HK002 € 59,95



1 | Heckler & Koch FD01.
€ 79,95



2 | Heckler & Koch FD02.
€ 79,95



1 – 2 | HECKLER & KOCH FD-SERIE

Die Heckler & Koch Automatikmesser FD01 & FD02 sind taktische No-Nonsense-Functionfolder reinsten Wassers. Die zuverlässigen Mechanismen mit seitlicher Klingenöffnung, Spiralfeder und Button Lock haben sich seit mehr als einem Jahrzehnt hunderttausendfach in den Springmessern der Serien Kalashnikov und Böker Plus bewährt. Für ein sicheres Führen ist der Lock mit einer zusätzlichen seitlich angebrachten Schiebesicherung ausgestattet. Die Klinsen aus D2-Stahl sind schwarz beschichtet. Der Griff ist aus Stahlplatinen und faserverstärkten Nylon (FRN) aufgebaut. Das Nylon trägt die charakteristische Mond- und Noppen-Textur der Griffe der militärischen und behördlichen Handfeuerwaffen von Heckler & Koch. Die Messer sind mit einem Taschen- und Gurtclip zur Trageweise Tip-Up (r) ausgestattet und existieren in zwei Varianten mit unterschiedlichen Klingensformen.

1 | HECKLER & KOCH FD01

Das Heckler & Koch FD01 ist die volltaktische Variante des Einsatzspringmessers mit robuster Tanto-Klinge und halbem Wellenschliff (Combo Edge) zum Trennen faseriger Materialien wie Gurten und Seilen. Ges. 20,2 cm. Kl. 8,3 cm. Stärke 3 mm. Gew. 120 g.
Art.-Nr. 01HK502 € 79,95

2 | HECKLER & KOCH FD02

Das Heckler & Koch FD02 ist mit der in ihrer Universalität nicht zu übertreffenden Droppoint-Klinge mit durchgängig glatter Schneide ausgestattet. Ges. 20,1 cm. Kl. 8,2 cm. Stärke 3 mm. Gew. 120 g.
Art.-Nr. 01HK503 € 79,95

3 | HECKLER & KOCH SFP TACTICAL FOLDER

Ein zuverlässiges Einsatzmesser, das Designelemente der weltbekannten Pistole aufnimmt und mit seiner robusten Spearpoint-Klinge aus D2 überzeugt. Die Selbstladepestole des deutschen Waffenherstellers verfügt serienmäßig über einzigartige Charakteristika und Details, die das Messer konsequent aufgreift. Die mit einem Stonewash-Finish versehene Klinge wird per demontierbarem Daumenpin geöffnet und von einem Liner Lock arretiert. Die Stahlplatinen tragen eine Beschichtung aus Polypropylen, die an strategischen Stellen mit direkt aufgespritzten, rutschfesten TPR-Gummieinlagen versehen ist. Dank der ergonomisch geformten Fingermulden, die dem Griff der SFP9 nachempfunden sind, liegt das Messer selbst bei Nässe stets sicher in der Hand und kann auch mit Handschuhen bedient werden. Die Griffschalen und der Deep-Carry-Clip (Tip-Up/r) sind mit einem geprägten Heckler & Koch Logo versehen. Mit Nylon-Etui. Ges. 21,8 cm. Kl. 9,2 cm. Stärke 3,2 mm. Gew. 130 g.
Art.-Nr. 01HK500 € 74,95

3 | Heckler & Koch SFP Tactical Folder.
€ 74,95



4 | Heckler & Koch SFP
Tactical Folder All Black.
€ 69,95



5 | Heckler & Koch MP7
Personal Duty Knife.
€ 89,95



4 | HECKLER & KOCH SFP TACTICAL FOLDER ALL BLACK – Komplett geschwärtzte Variante des H&K SFP Tactical Folder, siehe auch Pos. 3. Die schwarz beschichtete Klinge mit Teilwellenschliff wird per demontierbarem Daumenpin geöffnet und von einem stabilen Liner Lock sicher arretiert. Rotes H&K Logo auf der Klinge. Ges. 21,8 cm. Kl. 9,2 cm. Stärke 3,2 mm. Gew. 130 g.
Art.-Nr. 01HK501 € 69,95

5 | HECKLER & KOCH MP7 PERSONAL DUTY KNIFE – Schon immer wurden militärische Einsatzmesser unabhängig von ihrer Zweckbestimmung mehr als Werkzeug für die im Feld und Dienstalltag anfallenden Arbeiten, denn als Waffe verwendet. Gezielt auf diesen Zweck angelegte Ausschreibungen oder Auftragsvergaben in der Geschichte regulär ausgegebener Dienstmesser sind selten, wurden

aber vereinzelt von klugen Beschaffungsorganen immer wieder vorgenommen. Als Beispiele anführen ließen sich hier das M1880 Hunting und M1890 Intrenching Knive der US-Armee, das wenig bekannte und seltene Kampf- und Wirtschaftsmesser 45 der Wehrmacht sowie das immer noch im Dienst befindliche MOD-Knife der britischen Armee. Das HK MP7 Personal Duty Knife (kurz PDK) steht in dieser Tradition und ist kompromisslos auf Vielseitigkeit für sämtliche taktischen und praktischen Aufgaben von Armee und Behörden konzipiert. Es erfüllt alle Ansprüche an ein Einsatzmesser sowie an ein modernes Outdoor-, Bushcraft- und Jagdmesser. Da es sich um einen persönlichen Ausrüstungsgegenstand des Soldaten handelt wurde es in Anlehnung an die Maschinenpistole HK MP7, die dem Personal-Defense-Weapon-Konzept (PDW) folgt, als MP7 Personal Duty Knife (PDK) bezeichnet. Es übernimmt starke funktionale Eigenschaften der namensgebenden Feuerwaffe wie Ergonomie und Griffstruktur, Fähigkeit, hochwertige Verarbeitung und

Zuverlässigkeit. Für das Herzstück, die universelle schwarz beschichtete Spearpoint-Klinge wurde der schwedische Stahl 14C28N gewählt. Durch den Zusatz von Mangan und Stickstoff (Mangan erhöht die Lösbarkeit von Stickstoff in der Matrix) hat dieser Stahl eine hohe Härte, Schnitthaltigkeit und Korrosionsbeständigkeit bei gleichzeitig feinem Gefüge. Hierdurch steigern sich Schock- und Bruchelastizität sowie die Nachschärfbarkeit. Der Erl geht vollständig durch den Griff, wie in der Fangriemenöse zu sehen ist. Er liegt am Ende jedoch nicht frei, um auf diese Stelle Druck oder einen leichten Schlag mit dem Handballen ausüben zu können. Der einteilige fest angespritzte Griff ist aus unverwüstlichem glasfaserverstärktem Nylon (FRN) gefertigt. Um allen Anwendungssituationen gerecht zu werden, wurde für das HK MP7 PDK ein modulares Tragesystem auf Basis einer Kydex-Scheide entwickelt. Der Sitz des Messers in der präzisen Formpassung ist tief und sicher, sodass auf einen zusätzlichen Verschluss verzichtet werden konnte. Wahlweise kann eine kräftige Gurtschlaufe aus Nylon oder ein Molle-kompatibler Stahlclip befestigt werden. Ges. 23,5 cm. Kl. 11 cm. Stärke 4,3 mm. Gew. 170 g.
Art.-Nr. 02HK001 € 89,95



NATURENSÖHNE

Von Natur (aus) begeistert! Andy und Gerrit, besser bekannt als „Die Naturensöhne“ sind zwei waschechte Naturburschen, die den Großstadtdschungel Berlins am liebsten gegen Wildnis, Frischluft und Abenteuer eintauschen. Mit spannenden Videos erreichen die beiden auf ihrem YouTube Kanal mehr als 500.000 Abonnenten und konnten bereits erfolgreiche Projekte mit Böker wie den Messern Naturensöhne MK I und MK II umsetzen. Zum Portfolio zählen weiterhin nützliche Tools, Bekleidung und das passende Equipment für Bushcrafting, Camping oder Wandern.

1 | Naturensöhne
Feuer Starter.
€ 29,95



3 | Naturensöhne Coin.
€ 9,95



4 | Naturensöhne Patch.
€ 5,95



1 | NATURENSÖHNE FEUER STARTER

Andy und Gerrit von den Naturensöhnen machen Outdoor-Muffeln fortan gehörig Feuer unterm Hintern. Mit dem Magnesium Feuerstarter ist die Zeit für Ausreden vorbei, denn Feuer machen ohne Feuerzeug oder Streichholz wird einfacher denn je zuvor. Unabhängig von Witterung und Höhe entzündet der Feuerstarter zuverlässig Lagerfeuer, Grills oder Campingkocher. Dank des hohen Magnesiumanteils im Feuerstab werden beim Entlangschaben des Feuerstahls Funken von ca. 3.000° C erzeugt, die den Zunder im Handumdrehen entfachen. Als Griffmaterial kommt Walnussholz zum Einsatz, das für eine sichere Benutzung ergonomisch ausgeformt ist. Mit Paracord zur sicheren Befestigung und

für den einfachen Zugriff ohne langes Suchen. Ideal für Camping, Bushcrafting, Wandern oder Klettern. Gew. 100 g.
Art.-Nr. 09NA008 € 29,95

2 | NATURENSÖHNE CAMPING SET

Das Naturensöhne Campingset ist das ideale Camping-Besteck für alle, die bei ihren Outdoor-Aktivitäten nicht auf Qualität und Funktionalität verzichten möchten. Ob beim Camping, Wandern oder auf einem Picknick – dieses kompakte Set vereint Essbesteck und nützliche Extras in einem praktischen Design. Es besteht aus einem Messer, einer Gabel, einem Löffel und einer Halterung, die zusätzlich mit einem Kapselheber und Dosenöffner ausgestattet ist. So haben Sie alles,

NEU 2 | Naturensöhne
Camping Set.
€ 19,95



5 | Naturensöhne MK. II NXT.
€ 99,95



NEU

was Sie unterwegs benötigen, immer griffbereit. Dank der robusten Materialien und der durchdachten Aufbewahrung ist das Naturensöhne Campingset sowohl leicht als auch langlebig. Es passt problemlos in jedes Gepäck und lässt sich einfach reinigen, sodass es bei jedem Abenteuer einsatzbereit ist. Ges. 19,2 cm. Gew. 186 g.
Art.-Nr. 09NA012 € 19,95

3 | NATURENSÖHNE COIN

Kerniger Naturensöhne Sammelcoin. Die Vorderseite der Münze zeigt das Logo sowie die Namen der beiden Naturburschen mit dem Leitspruch „Ein Band, das über alles hinausgeht.“ Auf der Rückseite der Sammlermünze bilden die vier Himmelsrichtungen einen gelungenen Rahmen für die mittig angeordneten Bäume und Zweige, die nahtlos an das Motiv der Vorderseite anknüpfen. Zinklegierung mit geriffeltem Außenrand; Durchmesser: 4,3 cm.
Art.-Nr. 09NA004 € 9,95



6 | Naturensöhne MK. III.
€ 79,95

4 | NATURENSÖHNE PATCH

Modischer Rubber Patch mit erdig braunem Logo der Naturensöhne auf der Vorderseite. Einfache Anbringung per Klett an Rucksack, Jacke, Basecap oder anderen geeigneten Flächen. Maße: 2,5 cm x 2,5 cm.

Art.-Nr. 09NA001 € 5,95

5 | NATURENSÖHNE MK. II NXT

Das MK II NXT ist ein kompaktes, vielseitiges Multifunktions Taschenmesser für Outdoor, Bushcraft und Abenteuer. Als Zweihand-Klappmesser vereint dieser Alleskönner essenzielle Werkzeuge in einem robusten, handlichen Format. Die Droppoint-Klinge aus 12C27 Stahl mit

herbem Grey-Stonewash-Finish überzeugt durch gute Schnitthaltigkeit, Korrosionsbeständigkeit und Alltagsstauglichkeit. Die Öffnung erfolgt klassisch per Nagelhau, während der Slipjoint-Mechanismus eine sichere und kontrollierte Zweihandbedienung ermöglicht. Neben der Hauptklinge bietet das Multifunktionsmesser eine praxisorientierte Werkzeugausstattung: Holz säge, Mini-Kombi-Zange, Bohr- und Stechahle sowie Pinzette und Zahnstocher, die dezent im Griff untergebracht sind. Ein Glasbrecher am Griffende erweitert das Einsatzspektrum um eine wichtige Notfallfunktion. Die passend dazu abgestimmten waldgrünen G10-Griffschalen sorgen für sicheren Halt, während der Taschenclip (Tip-Down) eine

diskrete Trageweise erlaubt. Ges. 16,7 cm. Kl. 7,1 cm. Stärke 2,3 mm. Gew. 120 g.

Art.-Nr. 01NA001 € 99,95

6 | NATURENSÖHNE MK. III

Das Naturensöhne MK. III ist das richtige Messer für die nächsten Abenteuer. Ausgestattet mit einer 12C27-Klinge und bissigem Scandi-Schliff ist das feststehende Messer von Alltag bis Unterholz bestens gerüstet. Unterstrichen wird der Naturcharakter durch den Griff aus edlem Walnussholz. Lieferung mit hochwertiger Lederscheide. Ges. 23 cm. Kl. 11,2 cm. Stärke 3,5 mm. Gew. 200 g.

Art.-Nr. 02NA001 € 79,95



**NATUREN
SÖHNE**

1 | Naturensöhne
Emaile Tasse.
€ 14,95



2 | Naturensöhne
Kaffee Tasse.
€ 14,95



3 | Naturensöhne
Nalgene Flasche.
€ 24,95



4 | Naturensöhne Buch:
Bist du ein Naturensöhn.
€ 28,-



5 | Naturensöhne Buch:
Outdoor Kochen.
€ 28,-



1 | NATURENSÖHNE EMAILLE TASSE

Die Emaile-Tasse mit dem markanten Logo der Naturensöhne darf beim nächsten Abenteuer auf keinen Fall fehlen. In bruchfester, nickelfreier Metallbauweise gefertigt, ist der Becher mit einer klassischen schwarzen Emaile Schmelzschicht mit abgesetzter, weißer Innenseite versehen und dadurch äußerst kratzfest, schmutzabweisend, säureresistent, geschmacks- und geruchsneutral und somit problemlos für die Spülmaschine geeignet. Inhalt: 350 ml

Art.-Nr. 09NA003 € 14,95

2 | NATURENSÖHNE KAFFEE TASSE

Die Kaffee-Tasse mit ihrem zeitlos schwarzen Design samt großflächigem Naturensöhne-Logo holt die Wildnis in die heimische Stube und ist ideal für gemütliche Kaffee- oder Teepausen. Aus hochwertiger Keramik gefertigt, hinterlässt die spülmaschinengeeignete Tasse in jedem Haushalt einen bleibenden Eindruck mit dem passenden Ausdruck: Austrinken und raus in die Natur! Inhalt: 300 ml.

Art.-Nr. 09NA002 € 14,95

3 | NATURENSÖHNE NALGENE FLASCHE

Die BPA-freie Weithalsflasche mit dem Naturensöhne-Logo ist nicht nur extrem stabil,

sondern auch temperaturfest, sodass zum Beispiel auch kochendes Wasser direkt eingefüllt werden kann. Der weite Hals erleichtert das Einfüllen von Eiswürfeln oder das Aufsetzen von Filtern. Ideal für den täglichen Gebrauch oder für zahlreiche Outdoor-Aktivitäten. Füllmenge: 1 l.
Art.-Nr. 09NA007 € 24,95

4 | NATURENSÖHNE BUCH: BIST DU EIN NATURENSÖHN?

Der ultimative Naturensöhne Outdoor-Guide enthält alles Wissenswerte rund um eine gute Ausrüstung und welche Apps draußen wirklich hilfreich sind. Dazu gibt es die wichtigsten Infos darüber, was im Wald erlaubt ist und was nicht. In zahlreichen Praxiserfahrungen sowie Touren von „Kurz an die frische Luft“ bis hin zu den ersten Tages-Challenges und gut geplanten Übernachtungsabenteuern geben die Naturensöhne kundige Einblicke in das Abenteuer Natur. Als Extra für Bushcraft-Profis gibt es Anleitungen für langfristige Projekte wie Lehmofen, Hochbeet, Kochstelle & Co. Survival-Tricks und Outdoor-Hacks. Ebenso offenbaren Andy und Gerrit ihre größten Fehlschläge und was man daraus lernen kann. Handsigniertes Taschenbuch, deutsche Sprachausgabe, 208 Seiten, erschienen im EMF Verlag.

Art.-Nr. 09NA006 € 28,-

5 | NATURENSÖHNE BUCH: OUTDOOR KOCHEN

Das Outdoor-Kochbuch mit erprobten Rezepten für Dutch Oven, Lagerfeuer, Erdofen oder mehr – Kochen im Freien mit den Naturensöhnen. Damit auf Wald und Wiesen niemand verhungert, folgt nun das erste Kochbuch der beiden Waldkauze! Im Kochbuch von Andy und Gerrit kommen Outdoor-Enthusiasten voll auf ihre Kosten: über 60 Rezepte mit mehr Sternen als jedes Dschungel-Menü, Regeln und Tipps für das gefahrlose Kochen im Wald sowie Grundwissen zum richtigen Outdoor-Küchen-Equipment. Für jeden ist etwas dabei: Fleisch, Fisch und vegetarische Gerichte. Ob Schichtfleisch im Dutch Oven, Knoblauch-Garnelen mit Aioli, Käse-Lauch-Suppe oder Smoky Tomaten-Bohnen-Auflauf mit Halloumi – hier knurrt kein Magen mehr! Neben sattmachenden Hauptgerichten kommen auch Snacks, Dips und Beilagen wie Knoblauchbaguette, Brennnesselchips und Tomatenbutter nicht zu kurz. Und weil man natürlich auch im Wald oder auf dem Campingplatz nicht auf den Nachttisch verzichten möchte, runden süße Verführungen wie Apple Crumble oder Brownies à l'américaine das Survival-Meal perfekt ab. Handsigniert, deutsche Sprachausgabe, 160 Seiten, erschienen im EMF Verlag.

Art.-Nr. 09NA005 € 28,-

MUELA

Seit 60 Jahren ist Muela aus Spanien einer der führenden europäischen Hersteller im Bereich klassischer Jagdmesser. Der Familienbetrieb, 1952 von Eladio Muela gegründet, wird heute von der nächsten Generation geführt. Seit den Anfängen in der ersten kleinen Werkstatt hat sich Muela inzwischen zu einem hochtechnisierten Hersteller mit einer Jahresproduktion von etwa 350.000 Messern entwickelt. Doch trotz moderner, computergestützter Fertigung wird auch heute noch Handarbeit großgeschrieben. Vor allem die aufwändige Verarbeitung von Hirschhorn, einer Spezialität von Muela, ist maschinell nicht möglich; hier bedarf es der langjährigen Erfahrung der Experten, die Messergriffe und Griffschalen von Hand vorbereiten und montieren. Auch hochwertige heimische und exotische Hölzer finden Verwendung als Griffmaterial. Alle Arbeitsschritte der Fertigung werden bei Muela selbst durchgeführt, sogar die Herstellung der hochwertigen Lederscheiden geschieht im Haus. Durch dieses ganzheitliche Konzept, das nie seinen Kernbereich aus den Augen verloren hat und auch nie vorschnell kurzlebigen Trends hinterherjagt, wird der Anspruch an Tradition und Kontinuität der Messerfertigung für den jagdlichen Bereich konsequent aufrechterhalten. Für den Jäger oder Outdoorfreund entsteht so ein Produkt, auf dessen Qualität er sich blind verlassen kann. Soweit nicht anders angegeben, werden alle feststehenden Muela-Messer mit Lederscheide geliefert.



6 | MUELA RHINO OLIVE

Das beliebte Rhino ist hier mit einer Beschalung aus Olivenholz versehen. Als Klingenstahl kommt der schwedische 14C28N zum Einsatz, der durch die Legierung mit Stickstoff ausgezeichnete Korrosionsresistenz und eine hervorragende Schnittfähigkeit aufweist. Lieferung mit hochwertiger schwarzer Lederscheide, die in unterschiedlichen Positionen getragen werden kann.

Ges. 22,5 cm. Kl. 10,4 cm. Stärke 4,1 mm.

Gew. 207 g.

Art.-Nr. 02MU033 € 94,95



7 | MUELA RHINO MICARTA BLACK

Das beliebte Muela Rhino ist hier mit einer Beschalung aus schwarzem Micarta versehen. Als Klingenstahl kommt der schwedische 14C28N zum Einsatz, der durch die Legierung mit Stickstoff ausgezeichnete Korrosionsresistenz und eine hervorragende Schnittfähigkeit aufweist. Lieferung mit hochwertiger schwarzer Lederscheide, die in unterschiedlichen Positionen getragen werden kann.

Ges. 22,5 cm. Kl. 10,4 cm.

Stärke 4,1 mm. Gew. 207 g.

Art.-Nr. 02MU052 € 146,95



8 | MUELA KODIAK BLACK MICARTA

Moderne Outdoorvariante des Erfolgsmodells Kodiak mit flachgeschliffener Klinge aus schwedischem Sandvik 14C28N Stahl und durchgehender Schale aus unverwüstem schwarzem Micarta. Die Fräsungen in den Schalen gewährleisten eine perfekte Handlage in allen Einsatzszenarien.

Rote Fiberunterlagen unter den Griffschalen.

Rote Fangriemenschnur. Inklusive hochwertiger schwarzer Lederscheide mit Druckknopfsicherung.

Ges. 21,5 cm. Kl. 10,3 cm. Stärke 3,9 mm.

Gew. 185 g.

Art.-Nr. 02MU083 € 124,95



9 | MUELA KODIAK STAG

Das Kodiak von Muela gehört seit Jahren zu den beliebtesten Messern des spanischen Herstellers und ist für so manchen Jäger zum ständigen Begleiter geworden. Die Klinge wird aus spanischen MOVA, einem Molybdän-Vanadium Stahl (X50CrMoV15), gefertigt und ist dadurch auch für robuste Arbeiten bestens geeignet. Der in voller Stärke durchgehende Klingenerl verleiht dem Messer eine außergewöhnliche Stabilität.

Für die Griffbeschalung verwendet Muela handverlesenes Hirschhorn, aufgesetzte Neusilberbacken und eine Fangriemenöse vervollständigen die edle Ausstattung. Die dazugehörige Lederscheide wird per Druckknopf gesichert.

Ges. 21,6 cm. Kl. 10,2 cm. Stärke 3,9 mm. Gew. 209 g.

Art.-Nr. 02MU023 € 167,95



1 | MUELA COLIBRI STAG

Das kompakte, feststehende Colibri ist durch die Klingenlänge von 7,2 cm ein optimaler Alltagsbegleiter für viele Aufgaben. Das Vollermesser besitzt Griffschalen aus klassischem Hirschhorn. Mit polierten Messing-Backen. Die Klinge ist aus 4116-Stahl hergestellt. Inkl. Lederscheide. Ges. 15,5 cm. Kl. 7,2 cm. Stärke 2,9 mm. Gew. 90 g.

Art.-Nr. 02MU018 € 105,95



2 | MUELA BISON OLIVE

Das Muela Bison ist ein handliches Jagdmesser in Vollerbauweise mit einer Klinge aus 4116. Die Olivenholzbeschalung verleiht dem Messer eine klassische Anmutung. Mit Lederfangriemen und Scheide. Ges. 18 cm. Kl. 8,9 cm. Stärke 3,6 mm. Gew. 104 g.

Art.-Nr. 02MU008 € 74,95



3 | MUELA BW-6A

Klassisches Messer mit feststehender Klinge aus spanischem MOVA, einem Molybdän-Vanadium Stahl (X50CrMoV15) und Hirschhorn-Griff. Durch seine Kompaktheit kann das Messer insbesondere für präzise Arbeiten im Alltag oder bei der Jagd eingesetzt werden. Lieferung mit hochwertiger Lederscheide sowie Lederschleife für den einfachen Transport. Ges. 16 cm. Kl. 6 cm. Stärke 2,5 mm. Gew. 60 g.

Art.-Nr. 02MU221 € 43,95

NEU



4 | MUELA WILDBOAR HIRSCHHORN

Den Höhepunkt der Muela Trophy-Serie bildet ohne Zweifel der Griffabschluss, der – einer Jagdtrophäe gleich – als detailliert ausgearbeiteter Wildschweinkopf aus Messing gestaltet ist. Das elegant geschwungene Parierelement besteht ebenfalls aus Messing und bildet den vorderen Abschluss des aus einem Stück gefertigten Hirschhorngriffs. Die satinierte Bowie-Klinge aus 4116-Stahl trägt neben dem Namenszug eine Lasergravur des entsprechenden Tieres. Ein edles Sammlerstück, das zugleich als Gebrauchsmesser auf ganzer Linie überzeugt. Die Lieferung erfolgt mit hochwertiger Lederscheide in einer edlen Sammlerschattulle. Ges. 29,2 cm. Kl. 15,7 cm. Stärke 4,5 mm. Gew. 262 g.

Art.-Nr. 02MU092 € 259,-



5 | MUELA VENECIA

Das Muela Venecia ist ein kunstvoll verziertes Jagdmesser mit klassischer Anmutung. Der Knauf und das Parierelement sind vernickelt und mit feinen dekorativen Ornamenten versehen. Die Klinge wird aus rostfreiem I-42 Chromstahl gefertigt. Als Griffmaterial kommt dunkles Pakkholz zum Einsatz. Lieferung mit praktischer Kunstlederscheide. Ges. 30,1 cm. Kl. 17,3 cm. Stärke 4,5 mm. Gew. 354 g.

Art.-Nr. 02MU002 € 94,95

NEU

Gesamtlänge 37,5 cm.

6 | MUELA RHINO-25A

Imposantes Jagdmesser mit feststehender Bowie-Klinge aus spanischem MOVA, einem Molybdän-Vanadium-Stahl (X50CrMoV15). Das Parier-Element aus Edelstahl sowie Griffschalen aus handverlesenem Hirschhorn sorgen für eine edle Optik. Lieferung mit hochwertiger Lederscheide. Ges. 37,5 cm. Kl. 24,7 cm. Stärke 4,5 mm. Gew. 500 g.

Art.-Nr. 02MU220 € 160,95



Gesamtlänge 40,9 cm.

7 | MUELA PODENQUERO

Das eindrucksvolle Muela Podenquero ist ein robuster Hirschfänger, der mit einem dekorativen Griff aus hochwertigem Hirschhorn ausgestattet ist. Die zweischneidige Klinge wird aus 4116 gefertigt, das dekorative Parierelement besteht aus Edelstahl. Die hochwertige braune Lederscheide ist mit aufwendigen Ziernähten versehen. Ges. 40,9 cm. Kl. 26,8 cm. Stärke 4,5 mm. Gew. 541 g.

Art.-Nr. 02MU030 € 201,-



Gesamtlänge 41 cm.

8 | MUELA MAGNUM BOWIE 26

Das Magnum Bowie 26 von Muela ist ein imposantes und ausgewachsenes Fahrtenmesser mit einer langen, wuchtigen Klinge aus rostfreiem spanischem MOVA, einem Molybdän-Vanadium-Stahl (X50CrMoV15). Der Griff ist aus edel anmutendem Hirschhorn gefertigt. Ges. 41 cm. Kl. 26 cm. Stärke 4,5 mm. Gew. 710 g.

Art.-Nr. 02MU036 € 357,-



Gesamtlänge 42,5 cm.

9 | MUELA AGARRE-LUJO

Luxuriöses Jagdmesser mit beidseitig geschliffener Klinge aus rostfreiem spanischem MOVA, einem Molybdän-Vanadium-Stahl (X50CrMoV15). Das aufwendig gestaltete Parierelement aus Sterlingsilber greift Tiermotive aus dem jagdlichen Kontext auf und wird vom formschönen Hirschhorngriff harmonisch fortgesetzt. Das feststehende Sammlermesser ist weltweit auf 250 Exemplare limitiert und wird mit einer hochwertigen Lederscheide geliefert. Ges. 42,5 cm. Kl. 26,5 cm. Stärke 4,5 mm. Gew. 670 g.

Art.-Nr. 02MU213 € 2.532,-



Gesamtlänge 31,3 cm.

10 | MUELA PG-20R

Ein Jagdmesser der besonderen Art ist das Muela PG-20R. Seine wuchtige, 20 Zentimeter lange Klinge aus schnitthaltigem spanischem MOVA-Stahl (X50CrMoV15) eignet sich ideal für schwere Schneidarbeiten. Der Clou: Dank des Klappmechanismus mit Backlock lässt sich das Messer auf eine kompaktere Transportgröße zusammenklappen. Der edle Griff mit Messingbacken und einer Beschalung aus Korallenholz liegt perfekt in der Hand. Das Muela PG-20R wird mit einer hochwertigen Lederscheide ausgeliefert. Ges. 31,3 cm. Kl. 20 cm. Stärke 3,7 mm. Gew. 320 g.

Art.-Nr. 01MU026 € 180,95



NEU

1 | History Knife & Tool
Cable Knife.
€ 29,95



2 | History Knife & Tool
German Scout Knife Origin.
€ 44,95



HISTORY KNIFE & TOOL

Mit der Marke History Knife & Tool präsentieren wir eine Linie, deren Zielsetzung es ist, besondere historische Messer und Werkzeuge aus dem zivilen und militärischen Bereich unseren Kunden aus moderner Fertigung in hochwertiger Qualität wieder verfügbar zu machen. Voraussetzung zur Aufnahme in diese Produktreihe ist eine in ihrer Zeit innovative Konstruktion, die auch heute noch für den Anwender interessant ist und gleichzeitig historischer Relevanz für den Sammler hat.

1 | HISTORY KNIFE & TOOL CABLE KNIFE

Wer zeitweilig über eine lange Leitung klagt, darf entspannt aufatmen – zumindest, wenn es um das präzise Schneiden und Abisolieren von Kabeln geht. Es mag überraschen: Sowohl die Kaiserliche Armee im Ersten Weltkrieg als auch die Wehrmacht im Zweiten Weltkrieg verfügten über kein offiziell beschafftes und ausgegebenes Taschenmesser. Stattdessen nutzte die Wehrmacht ein klappbares Kabelmesser, das hauptsächlich zum Durchtrennen und Abisolieren von Kabeln verwendet wurde. Es war ein unverzichtbares Werkzeug für Pioniere, Fernmeldeeinheiten, Maschinisten motorisierter Einheiten, die Kriegsmarine und die Luftwaffe. Das Kabelmesser erwies sich als einfach, robust und vielseitig und erfüllte zuverlässig die täglichen, oft unspektakulären Aufgaben des Soldatenlebens. Diese funktionale Konstruktion blieb auch nach dem Krieg erhalten, und das Bundeswehr Kabelmesser wird noch immer in seiner ursprünglichen Form gemäß der technischen Lieferbedingung TL 5110-0011 sowie unter der NATO-Versorgungsnummer 5110-12-120-0816

beschafft. Parallel dazu ist das Kabelmesser seit Jahrzehnten auch auf dem zivilen Markt erhältlich, wo es vor allem von Elektrikern und Heimwerkern geschätzt wurde. Oft war es das einzige Messer in Omas oder Papas Werkstatt – und wurde so für viele zu ihrem ersten Schnitzmesser. Die zivile und die militärische Variante unterscheiden sich nur in einem kleinen, aber entscheidenden Detail: Die militärische Ausführung hat eine V-Kerbe, die das präzise Abisolieren der Adern erleichtert. Das Cable Knife entspricht in allen Details und Maßen exakt der TL 5110-0011 und damit dem historischen Vorbild. Es kombiniert eine solide Slipjoint-Konstruktion mit robusten Hartholzgriffschalen und den charakteristischen vier Rippen auf den Edelstahlbacken. Für eine verbesserte Alltagstauglichkeit wurde der Klingenstahl auf den modernen, rostfreien 440A Stahl (AISI) angepasst. Praxistipp für Bushcraft & Outdoor: Dank der weit ausgeführten Konkavschneide eignet sich das Messer hervorragend zum Funkenschlagen mit Pyrophor-Cer-Feuerstäben, was es zu einem nützlichen Werkzeug für Bushcraft-Anwendungen macht. Ges. 19,6 cm. Kl. 8,5 cm. Stärke 2,3 mm. Gew. 90 g.
Art.-Nr. 01HY004 € 29,95

2 | HISTORY KNIFE & TOOL GERMAN SCOUT KNIFE ORIGIN

– Aus einem guten Menschen einen besseren machen, ist seit mehr als 100 Jahren die Mission der von dem britischen General Robert Baden-Powell begründeten Pfadfinderbewegung. Junge Persönlichkeiten gleich welcher Herkunft oder Religion lernen mit- und voneinander, um auf geistiger, körperlicher als auch sozialer Ebene zu reifen. Bei verschie-

denen Aktivitäten wie Zeltlagern oder gemeinsamen Ausflügen wird der verantwortungsvolle Umgang in der Gruppe sowie die Stärkung der eigenen Persönlichkeit angestrebt. Das Leben mit der Natur ist dabei ein elementarer Bestandteil des Pfadfinderlebens, welcher immer wieder große, aber auch kleine Erkenntnisse bereithält. Um die letzten Geheimnisse der Natur zu enthüllen, präsentiert History Knife & Tool das liebevoll nachempfundene German Scout Knife Original als Hommage an alle Pfadfinder. Die Grundform des namhaften Messers erinnert an ein militärisches Bajonett, das mithilfe der schlichten Aluminiumscheide bequem am Gürtel getragen werden kann. Der moderne Nachbau von HKT basiert auf authentischen Originalen sowie amtlichen Unterlagen und verbindet die traditionelle Bauweise mit hochwertigen Materialien. Die stabile Klinge des Fahrtenmessers wird aus 440A gefertigt und ist mit einem Satin-Finish versehen. Der Metallgriff ist mit Einlagen aus schwarzem POM versehen und liegt dank der feinen Texturierung auch bei Nässe stets sicher in der Hand. Das charakteristische Parierelement verhindert ein ungewolltes Abrutschen auf die Klinge und erhöht damit die Arbeitssicherheit der jungen Abenteurer. Ges. 24,2 cm. Kl. 14 cm. Stärke 5 mm. Gew. 145 g.
Art.-Nr. 02HY004 € 44,95

3 | HISTORY KNIFE & TOOL COMMANDO

DAGGER – Der History Knife & Tool Commando Dagger ist eine Realisation des berühmten Fairbairn-Sykes Fighting Knife, das in der Fachliteratur völlig zu Recht als Mutter aller modernen Kampfmesser bezeichnet wird. Das F-5 Fighting Knife wurde von den beiden Nahkampf-Legenden Lieutenant-Colonel William Ewart

Fairbairn und Major Eric Anthony Sykes während ihrer Dienstzeit bei der Shanghai Municipal Police (SMP) entworfen. Zuerst von alliierten Kommandos eingesetzt wurde es zunehmend auch an reguläre Truppenteile ausgegeben. Heute ist es symbolischer Bestandteil der Abzeichen zahlreicher Luftlande- und Spezialeinheiten. Unser Modell folgt dem 3rd Pattern, das ab 1943 gebaut und für das erst 1949 mit der UK government specification E/1323E eine einheitliche Vorgabe festgeschrieben wurde. Bei der Nato werden die F-S-Messer nach dieser Spezifikation unter der Versorgungsnr. 1095 99 963 2037 geführt. Die dunkelbraune Lederscheide hält sich in allen Details an die UK government specification inklusive zweier Lederlaschen zum optionalen Auf- oder Einnähen in eine Uniform. Als Klingenstahl wurde zäher rostfreier Edelstahl 420 gewählt. Ges. 29,5 cm. Kl. 18 cm. Stärke 3,53 mm. Gew. 225 g.
Art.-Nr. 02HY002 € 49,95

4 | HISTORY KNIFE & TOOL SLEEVE DAGGER

Der Sleeve Dagger (auch bekannt als Bodkin oder Nail Dagger) war eine im 2. Weltkrieg vom britischen Geheimdienst SOE (Special Operations Executive) hauptsächlich für verdeckte Operationen in Zivil entwickelte Stoßwaffe. Die einteilig ohne Parierelement aus einem Stück zylindrischem Stahl gefertigte Konstruktion sollte wenig auftragen, um verdeckt geführt und im Idealfall bei einer Gefangennahme als Fluchtwaffe sogar übersehen bzw. übertastet zu werden. Für den Sleeve Dagger gab es kein einheitliches Produktionsmuster. Er wurde in einzelnen Klein- und Kleinstserien von verschiedenen Erzeugern hergestellt. Die erste Charge soll von einem Londoner Juwelier mit Erfahrung in der Herstellung von Brieföffnern angefertigt worden sein. Gemeinsame Merkmale aller Exemplare waren die dreikantig geschliffene Klinge und der nagelartig schlichte Aufbau. Die Griffe konnten vollständig rund oder leicht rechteckig sein. Die Griffoberflächen waren zum Teil vollständig glatt oder bei einigen Serien mit einer Struktur von Kreuzhieben (Checkering) und teilweise zusätzlich von einigen wenigen umlaufenden Rillen strukturiert. Fast immer gab es vor dem knaufartigen Abschluss eine umlaufende Vertiefung, in die eine Lederschleife als Ersatz für die fehlende Parierstange geknüpft werden konnte. Der Knauf am Griffabschluss hatte entweder denselben Durchmesser und Querschnitt wie der Griff oder war leicht verbreitert und stand pilzförmig über. Zum verdeckten Tragen hatten die Sleeve Dagger eine Lederscheide mit zwei Schlitzern zur Aufnahme eines Lederriemens, um unter der Kleidung nach Art eines Tauchermessers am Unterarm (daher der Name Sleeve = Ärmel) oder am Bein getragen werden zu können. Der einzelne lange Lederriemen wurde dabei achtförmig um Arm oder Bein geschlungen. Zur Fertigung des HKT Sleeve Dagger wird ein historisch korrekter, schlichter Kohlenstoffstahl verwendet. Die Wahl ist auf den hervorragenden Lagerstahl GC15 mit 1 % Kohlenstoff gefallen. Das Finish ist ein dunkles Acid Wash, das eine antike Erscheinung entstehen lässt. Die Klinge ist dreiseitig scharf geschliffen und auf jeder der drei Seiten mit einer Hohlkehle versehen. Der Dagger hat ein Checkering und vier umlaufende Rillen zur Verbesserung der Griffbarkeit. Der überstehende Pilzknauf (Durchmesser 16 mm, Griffdurchmesser 13 mm) ist mit einer tiefen Einschnürung zur optionalen Befestigung einer Lederschleife abgesetzt. Der HKT Sleeve Dagger wird mit einer den Originalen entsprechenden braunen Lederscheide mit langem Lederriemen mit Dornschnäbe geliefert.
 Ges. 19,9 cm. Kl. 8,9 cm. Gew. 131 g.
Art.-Nr. 02HY003 € 54,95

3 | History Knife & Tool
 Commando Dagger.
€ 49,95

4 | History Knife & Tool
 Sleeve Dagger.
€ 54,95



1 | History Knife & Tool
Sailor's Knife.
€ 44,95

2 | History
Knife & Tool
Anchor Knife.
€ 39,95

1 | HISTORY KNIFE & TOOL SAILOR'S KNIFE

Das History Knife & Tool Sailor's Knife ist das zentrale und ursprünglichste Messer der internationalen Handelsschifffahrt und der Marine. Die Bundesmarine führt noch heute diese Messer mit minimalen Abweichungen; die Spezifikationen sind in der technischen Lieferbedingung TL 5110-0026 festgehalten. Das Messer erscheint auf den ersten Blick unscheinbar, aber gerade die urtypische schlichte Form garantiert seine hohe Funktionalität und universelle Einsetzbarkeit. Allen Matrosenmessern, egal von welchem Hersteller, sind traditionell salzwasserbeständige Ebenholz-Griffschalen mit zwei Messingnieten, ein messinggefasstes Fangriemenloch sowie eine robuste schwarze Lederscheide mit Gürtelschlaufe gemeinsam. Das Herzstück bildet die dünne, flachgeschliffene, hauptsächlich gerade und leicht bauchige Droppoint-Klinge aus rostfreiem 1.4116. Ein Name sollte im Zusammenhang mit dem „Sailor's Knife“ aufgrund der auffälligen Ähnlichkeit genannt werden: Horace Sowers

Kephart (1862 – 1931) war Reise- und Outdoor-Schriftsteller und gilt – zusammen mit George Washington Sears und Henry David Thoreau – als einer der Pioniere und Urväter der modernen Bushcraft-Szene. Das von ihm entwickelte und heute von Fachleuten gefeierte Kephart Knife weist eine starke Übereinstimmung der Außenkontur mit dem „Sailor's Knife“ auf. Ob und in welche Richtung eine Inspiration zwischen den beiden Messern geflossen ist, lässt sich heute nicht mehr sagen. Vielleicht liegt die Ähnlichkeit auch nur an der archetypischen Schlichtheit und kompromisslosen Funktionalität des Designs. Ges. 24,2 cm. Kl. 13,4 cm. Stärke 2,6 mm. Gew. 140 g. **Art.-Nr. 02HY005 € 44,95**

2 | HISTORY KNIFE & TOOL ANCHOR KNIFE

Das History Knife & Tool Anchor Knife ist seit dem 19. Jhd. ein internationaler Klassiker der Christlichen Seefahrt und wurde seitdem in Solingen und Thiers produziert. Die französische Bezeichnung dieses Messers „Le London“ legt

nahe, dass es dort vor allem mit der großen Seefahrertradition Britanniens verbunden wird. Mit großer Wahrscheinlichkeit wurde es auch in Sheffield produziert oder hat dort sogar seinen Ursprung. Alle traditionellen Ankermesser haben als Gemeinsamkeiten einen Griff aus seewasserbeständigem Ebenholz, einen hierin aufwändig eingelegten Anker aus massivem Messing, eine Sheepsfoot-Klinge, die optimiert ist für die Arbeit mit Tauen, eine unkomplizierte Slipjoint-Arretierung und eine angesetzte Stahlbacke. Das History Knife & Tool Anchor Knife hat zudem ein praktisches Fangriemenloch, was das Messer bei der Arbeit an Deck vor dem unwiederbringlichen Über-Bord-Gehen bewahrt. Bei neueren Varianten ist die Klinge einsetzgerecht aus rostfreiem Edelstahl gefertigt, beim History Knife & Tool Anchor Knife wird der gute alte deutsche Schneidwerkzeugstahl 1.4116 verwendet. Ges. 18 cm. Kl. 8 cm. Stärke 2,3 mm. Gew. 86 g. **Art.-Nr. 01HY003 € 39,95**

LIONSTEEL

Den in zweiter Generation familiengeführten Hersteller LionSteel aus der italienischen Messerstadt Maniago kann man aktuell sicher als eine der hochtechnisiertesten Messerfertigungen weltweit bezeichnen. Der extrem durchdachte und konsequente Einsatz von CNC-Technik für nahezu alle Komponenten der Messer sorgt für eine atemberaubende Präzision. Aber nicht nur die außerordentlich hohe Fertigungsqualität, sondern vor allem auch die Kreativität, mit der die CNC-Technik für die Erschaffung außergewöhnlicher und einzigartiger Messerkonzepte eingesetzt wird, begeistert jeden Messerliebhaber. Insbesondere mit den aus einem massiven Stück Aluminium oder Titan gefrästen Frame Lock-Messergriffen hat LionSteel im Serienmesserbau die Messlatte ein ganzes Stück nach oben gelegt. Das moderne Design und die Verwendung exklusiver Materialien und hochwertiger Klingenstähle machen die Messer von LionSteel zu extrem robusten Begleitern, aber dennoch immer auch zu eleganten Accessoires, die als Gesamtkunstwerk absolut überzeugen. Kaum ein anderer Hersteller schafft den Brückenschlag vom Maßanzug zum Tarnanzug mit dieser Leichtigkeit. Wir freuen uns sehr, mit LionSteel einen kompetenten europäischen Partner gewonnen zu haben und sehen weiterhin einer erfolgreichen Zusammenarbeit entgegen.

3 – 4 | LIONSTEEL NINI

Als kraftvolles Taschenmesser blickt das LionSteel Nini täglichen Schneidarbeiten mit gewohnter Gelassenheit entgegen. Mit seiner Klinge aus M390 braucht sich das EDC-Taschenmesser weder vor Verpackungen, Kartons oder Seilen fürchten. Geöffnet wird das Klappmesser über den Daumenpin, während der Liner Lock zuverlässig verriegelt. Ges. 16,3 cm. Kl. 6,8 cm. Stärke 2,8 mm. Gew. 63 g.

NEU



3 | LIONSTEEL NINI M390 GREEN MICARTA

Der Griff aus robustem grünem Micarta sorgt für eine angenehme Handlage und bietet einen sicheren Halt in jeder Situation.

Art.-Nr. 01LS267 € 177,95

NEU



4 | LIONSTEEL NINI M390 TI SANTOS WOOD

Der edle Griff mit Backe aus Titan und Griffkörper aus Santosholz sorgt für eine angenehme Handlage und bietet einen sicheren Halt in jeder Situation.

Art.-Nr. 01LS269 € 206,-

NEU



5 | LIONSTEEL GITANO CF

Mit dem Gitano präsentiert LionSteel ein weiteres Modell im Segment der hochwertigen, klassischen Slipjoint-Taschenmesser. Das traditionell anmutende Messer wurde von Gudy van Poppel entworfen und setzt auf erstklassige Materialien und eine elegante Linienführung. Backen aus Titan und moderne Kohlefaser als Griffmaterialien unterstreichen den technisch anmutenden Charakter dieser Variante. Die Klinge wird aus rostfreiem und verschleißfestem Niolox gefertigt. Mit Clip. Ges. 19,5 cm. Kl. 8,5 cm.

Stärke 3 mm. Gew. 89 g.
Art.-Nr. 01LS159 € 163,95

NEU



6 | LIONSTEEL LEONE MID M390 ALUMINUM ALL BLACK

LionSteels Leone zeigt täglichen Schneidaufgaben gehörig die Zähne und unterstreicht seinen Gebietsanspruch mit bissiger M390-Klinge und einem hochfesten Griff aus schwarzem Aluminium. Passend dazu präsentiert sich die hochwertige Ausstattung des Taschenmessers mit Wave-Öffnung sowie stabilem Frame Lock zur Verriegelung der Klinge. Ges. 17,4 cm. Kl. 5,8 cm.

Stärke 3,5 mm. Gew. 84 g.
Art.-Nr. 01LS271 € 167,95

NEU



7 | LIONSTEEL M1 OLIVE

Das handliche und kompakt gebaute M1 ist als Alleskönner in vielen Bereichen einsetzbar: ob auf der Jagd, im Alltag oder als leichtes Outdoormesser – mit seiner Klinge aus pulvermetallurgischem Böhler M390 ist das M1 stets eine ausgezeichnete Wahl. Die verschiedenen Beschaltungsvarianten werden unterschiedlichsten Geschmäckern gerecht, und auch die übrige Ausstattung lässt keine Wünsche offen: Der Lanyard ist mit einer gefrästen Titanperle versehen, und die hochwertige braune Köcher-Lederscheide hält das Messer sicher und zuverlässig griffbereit. Klinge mit Satin-Finish. Ges. 17 cm. Kl. 7,4 cm. Stärke 3,2 mm. Gew. 75 g.

Art.-Nr. 02LS028 € 175,95

1 – 3 | LIONSTEEL ACHA MICARTA

Für Liebhaber feststehender Messer präsentiert LionSteel das LionSteel ACHA (ACross the HANDLE) als robustes und zugleich elegantes Modell für Outdoor und Jagd. Das von Michele Pensato (Molletta) entworfene Messer verfügt über eine Klinge aus M390, die perfekt mit dem ergonomisch geformten Micarta-Griff harmonisiert. Als Besonderheit ist der durchgängige Erl mit einer Stahlschraube fixiert, wodurch das Messer maximale Stabilität erhält. Für Wartung und Reinigung lässt es sich mithilfe des beiliegenden Einsteck-Schraubwerkzeugs einfach zerlegen. Die Lieferung erfolgt mit einer hochwertigen Lederscheide. Ges. 23,4 cm. Kl. 10,4 cm. Stärke 4,8 mm. Gew. 177 g.



1 | LIONSTEEL ACHA MICARTA GREEN

Mit zerlegbarem Griff aus widerstandsfähigem grünem Burlap Micarta.
Art.-Nr. 02LS094 € 230,-



2 | LIONSTEEL ACHA MICARTA BLACK

Mit zerlegbarem Griff aus widerstandsfähigem schwarzem Burlap Micarta.
Art.-Nr. 02LS093 € 230,-



3 | LIONSTEEL ACHA MICARTA NATURAL

Mit zerlegbarem Griff aus widerstandsfähigem braunem Burlap Micarta.
Art.-Nr. 02LS095 € 230,-



4 | LIONSTEEL M4 SANTOS

Das LionSteel M4 versteht sich als kompakter Vertreter im Bushcraft-Bereich und wartet mit Böhler M390 als besonders leistungsfähigem Klingensahl auf. Die angenehme Griffgestaltung ermöglicht eine Vielzahl von Handlagen, und der verlängerte Erl am Griffende lässt sich zudem als Schlagstück nutzen. Die Beschalung besteht aus Santosholz. Ein kompakter Outdoorspezialist, der dank seiner hohen Schnitthaltigkeit auch im jagdlichen Bereich überzeugt. Die Lieferung erfolgt mit einer braunen, doppelt genähten Lederscheide. Ges. 20,5 cm. Kl. 9,5 cm. Stärke 4 mm. Gew. 137 g.
Art.-Nr. 02LS031 € 197,95



5 | LIONSTEEL M5 SANTOS WOOD

Das M5 von LionSteel ist ein robustes feststehendes Messer und ein zuverlässiger Begleiter für Camping, Trekking und Outdoor. Es verfügt über eine satinierte Klinge aus Spleiner-Stahl, die sich ideal für Schneid-, Schnitz- oder Vorbereitungsarbeiten im Gelände eignet. Der Erl am Griffende ist als Schlagstück konzipiert. Der ergonomisch geformte Griff aus Santos-Holz bietet angenehmen, griffsicheren Halt. Lieferung mit hochwertiger Lederscheide. Ges. 24,1 cm. Kl. 11,5 cm. Stärke 4,5 mm. Gew. 203 g.
Art.-Nr. 02LS017 € 179,95



6 | LIONSTEEL T5 SATIN

Das LionSteel T5 kommt erstmalig als feststehendes Messer mit dem aus einem Stück gefrästen Massivgriff, wobei ein massiver Micarta-Block per CNC in die passende Form gebracht wird und den Erl des T5 nahtlos an drei Seiten umschließt, was optisch wie auch haptisch einen besonderen Akzent setzt. Der durchgehende, am Griffücken sichtbare Erl bildet in einer Aussparung am Griffende ein Schlagstück. Die satinierte Klinge wird aus dem Hochleistungsstahl Niolox gefertigt. Lieferung mit schwarzer Lederscheide. Ges. 25,2 cm. Kl. 12,8 cm. Stärke 5 mm. Gew. 274 g.
Art.-Nr. 02LS023 € 198,95

MKM

Unter der Schirmherrschaft des Italienischen Schneidwarenverbandes Consorzio Coltellinai Maniago SRL haben sich vier Hersteller aus Maniago in einer in der Messerindustrie bisher beispiellosen Kooperation zusammengefunden und die Marke MKM ins Leben gerufen. Mit Fox Knives, LionSteel, Mercury und Viper haben sich vier der renommiertesten Manufakturen aus Maniago zusammengeschlossen, um in Zusammenarbeit mit Custom-Messermachern wie Lucas Burnley und Bob Terzuola besonders hochwertige moderne Messer zu fertigen.

NEU



7 | MKM ROAR S30V DARK STONEWASH TI

Das elegante Roar S30V Ti im Black Stonewash Finish ist mit einer Sheepsfoot-Klinge aus CPM-S-30V gefertigt und bietet hervorragende Schnitthaltigkeit und präzise Kontrolle. Der Flipper ermöglicht schnelles Öffnen, während der stabile Frame Lock für eine sichere Verriegelung sorgt. Der formschöne Griff besteht aus stabilem Titan. Mit Tip-Up-Clip und integrierter Fangriemenöse. Ges. 19 cm. Kl. 8 cm. Stärke 3,5 mm. Gew. 100 g.
Art.-Nr. 01CC221 € 450,-

NEU



8 | MKM ROAR S30V BLUE TI

Das moderne Taschenmesser bietet mit seiner hochwertigen Sheepsfoot-Klinge aus CPM-S-30V hervorragende Schnitthaltigkeit und präzise Kontrolle. Der Flipper ermöglicht schnelles Öffnen, während der stabile Frame Lock für eine sichere Verriegelung sorgt. Der formschöne Griff besteht aus blauem Titan. Mit Tip-Up-Clip und integrierter Fangriemenöse. Ges. 19 cm. Kl. 8 cm. Stärke 3,5 mm. Gew. 100 g.
Art.-Nr. 01CC220 € 440,-

NEU



9 | MKM ROAR S30V TI

Das Roar S30V Ti kombiniert italienische Eleganz mit moderner Technik. Die präzise gefertigte Sheepsfoot-Klinge aus CPM-S-30V lässt sich dank Flipper intuitiv und schnell öffnen. Für die sichere Verriegelung sorgt ein stabiler Frame Lock. Der graue Titan-Griff verbindet Leichtigkeit mit hoher Stabilität. Mit Tip-Up-Clip und integrierter Fangriemenöse. Ges. 19 cm. Kl. 8 cm. Stärke 3,5 mm. Gew. 100 g.
Art.-Nr. 01CC219 € 430,-



10 | MKM ECLIPSE TITANIUM ULTEM

Das elegante MKM Eclipse kommt mit einer scharfen Droppoint-Klinge aus MagnaCut, die wahlweise per Flipper oder Daumenloch geöffnet wird, während der Liner Lock die Klinge sicher arretiert. Optisches Highlight ist der Titan-Griff mit bernsteinfarbenem Overlay aus Ultem und der blitzförmigen Aussparung. Mit Fangriemenöse und Deep-Carry-Clip (Tip-Up/r). Ges. 19,1 cm. Kl. 8,1 cm. Stärke 3 mm. Gew. 85 g.
Art.-Nr. 01CC173 € 299,-

NEU



11 | MKM BASE CAMP NIOLOX GREEN CANVAS MICARTA

Das robuste Full-Tang Outdoor-Messer mit seiner massiven Klinge aus Niolox-Stahl und griffigen Jimpings am Klingenträger für mehr Halt ist für anspruchsvolle Einsätze in der Natur gemacht. Der Griff aus grünem Micarta hat am Griffende eine Fangriemenöse mit integriertem Glasbrecher. Die mitgelieferte Kydexscheide sorgt für sicheren Transport und schnellen Zugriff. Ges. 24,5 cm. Kl. 11 cm. Stärke 6 mm. Gew. 273 g.
Art.-Nr. 02CC045 € 260,-

NEU



12 | MKM BASE CAMP NIOLOX SANTOS WOOD

Das MKM Base Camp Niolox Santos Wood ist für anspruchsvolle Einsätze in der Natur gemacht. Die durchgehende Konstruktion. Die Vollerl-Klinge aus Niolox sorgt für maximale Stabilität und Belastbarkeit, die Griffschalen aus edlem Santosholz gewährleisten sicheren Halt. Mit Fangriemenöse und integriertem Glasbrecher. Lieferung mit Kydexscheide. Ges. 24,5 cm. Kl. 11 cm. Stärke 6 mm. Gew. 273 g.
Art.-Nr. 02CC047 € 270,-

NEU



13 | MKM DELTA N690 G10 ALL BLACK

Das robuste Outdoor- und Einsatzmesser hat eine durchgehende Konstruktion mit schwarzer Klinge aus N690 mit massiven Jimpings am Klingenträger sowie ein ausgeprägter Finger Guard für erhöhte Sicherheit. Ergonomische, schwarze G10-Griffschalen sorgen für sicheren Halt. Die mitgelieferte Kydexscheide ermöglicht sicheren Transport und schnellen Zugriff. Ges. 25 cm. Kl. 12 cm. Stärke 4,5 mm. Gew. 200 g.
Art.-Nr. 02CC049 € 250,-



14 | MKM MIKRO 1 MICARTA GREEN

Klein aber fein präsentiert sich das MKM Mikro 1 Micarta Green. Das von Jesper Voxnaes entworfene Neck Knife verfügt über eine Droppoint-Klinge aus hochfestem Böhler M390. Der rutschfeste Griff aus Micarta liegt auch bei schwierigen Schneidarbeiten sicher in der Hand. Mit hochwertiger Lederscheide und Lanyard. Ges. 11 cm. Kl. 5 cm. Stärke 4 mm. Gew. 40 g.
Art.-Nr. 02CC005 € 119,95

INTERNATIONAL SELECTION

DÖNGES

Die Dönges GmbH & Co. KG ist führender Systemlieferant für Feuerwehr, Rettungsdienste, Behörden, Bundeswehr und Industrie mit Sitz im Bergischen Land. In enger Zusammenarbeit mit Böker entstand erstmals eine komplett neu entwickelte Rettungsmesser-Serie für professionelle Anwender. Dönges bringt seine Ausrüsterkompetenz ein, Böker über 155 Jahre Messererfahrung. Das Ergebnis ist eine klar strukturierte Produktserie für Brandbekämpfung, Rettung, Law Enforcement und Militär – gegliedert in die User-Levels Basic, Professional und Expert.

1 – 3 | DÖNGES BASIC

Die Dönges Basic Serie überzeugt durch eine alltagstaugliche Taschenmessergröße und vereint zuverlässige Schneidleistung mit professionellen Rettungsfunktionen. Alle Modelle verfügen über eloxierte Griffschalen aus 6061-Flugzeugaluminium mit griffiger Wabenstruktur, Klingen aus rostfreiem 440A-Stahl mit Teilwellenschliff und kugelgelagerter Achse sowie Glasbrecher, Gurtschneider und Tip-Down-Stahlclip.



1 | DÖNGES BASIC FIRE

Das Messer für Brandbekämpfer ist mit einer universell einsetzbaren Spearpoint-Klinge ausgestattet, die wahlweise per Flipper oder Daumenpin geöffnet wird. Die 6061-Aluminiumschalen sind Feuerwehr-Rot eloxiert. Ges. 21 cm. Kl. 8,5 cm. Stärke 2,7 mm. Gew. 136 g.

Art.-Nr. 01DG001 € 31,95



2 | DÖNGES BASIC RESCUE

Die Sheepfoot-Klinge des Dönges Basic Rescue ist für die Arbeit des Rettungsdienstes optimiert. Sie ermöglicht das Zerschneiden von Bekleidung verletzter Personen mit minimiertem Verletzungsrisiko. Die Klinge verfügt über große freistehende Flanken, die ein bequemes Öffnen mit 2 Händen ermöglichen. Die Eloxierung der 6061-Aluminium-Griffschalen ist in SAR-Orange gehalten. Ges. 21 cm. Kl. 8,5 cm. Stärke 2,7 mm. Gew. 136 g.

Art.-Nr. 01DG002 € 31,95



3 | DÖNGES BASIC TACTICAL

Die Tanto-Klinge der Tactical-Variante richtet sich an Anwender in Behörden und Militär. Sie kann wahlweise per Fingerflipper oder Daumenpin geöffnet werden. Griff und Klinge sind konsequent in All Black gehalten. Ges. 21 cm. Kl. 8,5 cm. Stärke 2,7 mm. Gew. 140 g.

Art.-Nr. 01DG003 € 31,95



4 – 6 | DÖNGES PROFESSIONAL

Die Professional-Messer sind mit einer Klingenlänge von ca. 11,6 cm für den sicheren Einsatz mit Handschuhen (z. B. auch schwere Hitzeschutzhandschuhe) – ausgelegt. Sie verfügen über hitzebeständige G10-Griffschalen mit rutschfester Dönges-Wabenstruktur, Klingen aus schnitthaltigem D2-Stahl mit kugelgelagerter Achse sowie Verzahnung an der Klingebasis. Zur Ausstattung gehören außerdem ein versenkbarer Gurtschneider, ein Glasbrecher und ein vierfach umsetzbarer Drahtclip (Tip-Up/Tip-Down l+r).

**4 | DÖNGES PROFESSIONAL FIRE**

Auch in der Professional-Serie ist das Modell für Brandbekämpfer mit einer universell einsetzbaren Spearpoint-Klinge ausgestattet, die wahlweise per Fingerflipper oder Daumenpin geöffnet werden kann. Die Dimensionen sind hier jedoch größer als in der Basic-Linie und der Gurtschneider ist im Griff versenkbar. Die mit Dönges-Wabenstruktur gefrästen Griffschalen sind aus rotem G10. Ges. 28 cm. Kl. 11,5 cm. Stärke 3,2 mm. Gew. 260 g.

Art.-Nr. 01DG004 € 73,95

**5 | DÖNGES PROFESSIONAL RESCUE**

Die Besonderheit der Sheepfoot-Klinge des Professional Rescue ist die demontierbare Daumen-Disc. Hierdurch kann das Messer wahlweise als Ein- oder Zweihandmesser geführt werden. Ansonsten hat das Messer in Material, Design und Ausstattung dieselben starken Merkmale der anderen Professional-Modelle. G10-Schalen in der Farbe SAR-Orange. Ges. 27,5 cm. Kl. 11,5 cm. Stärke 3,2 mm. Gew. 260 g.

Art.-Nr. 01DG005 € 73,95

**6 | DÖNGES PROFESSIONAL TACTICAL**

Das in Schwarz gehaltene Professional Tactical verfügt über eine steil ausgelegte Tanto-Spitze die mit einem einseitigen Chisel-Grind versehen ist. Hier wurde besondere Rücksicht auf die Anforderung von Beamten im Streifendienst und von Ordnungsämtern genommen. Diese müssen bei Fahrzeugstilllegungen regelmäßig Plaketten von Nummernschildern entfernen. Bevor die Ausrüstung der Polizei einheitlich auf den Einsatzstock kurz ausziehbar (EKA) umgestellt wurde, hatte der vorherige Einsatzstock speziell hierfür einen Schaber im Griffende. Durch den Wegfall auf den neuen Stock ist eine Funktionslücke entstanden, die jetzt durch das Dönges Professional Tactical geschlossen wird. Die Klinge kann wahlweise per Flipper oder Daumenpin geöffnet werden. Ges. 28 cm. Kl. 11,5 cm. Stärke 3,2 mm. Gew. 268 g.

Art.-Nr. 01DG006 € 73,95

7 – 8 | DÖNGES EXPERT

Die Dönges Expert-Serie umfasst zwei spezialisierte Messer für den anspruchsvollen Rettungseinsatz. Beide Modelle verfügen über rote G10-Griffschalen mit griffsicherer Dönges-Wabenstruktur, Klingen aus schnitthaltigem, rostträgem D2-Stahl sowie einen Glasbrecher. Mehrere Schneiden sind konsequent auf das Durchtrennen von Tauen, Gurten und Bekleidung ausgelegt.

**7 | DÖNGES EXPERT FIRE FOLDER**

Der Expert Fire Folder verfügt über zwei Rettungsklingen, die beide per Flipper öffnen und über einen zuverlässigen Liner Lock verriegeln. Während die Spearpoint-Klinge mit halber Welle sich auch für universellere Schneidaufgaben eignet, ist die Rescue-Klinge mit mehreren Schneid- und Funktionsflächen ausgestattet und verfügt über eine gezahnte Schneide für Tauen, einen Gurtschneider sowie eine Hebelspitze mit integriertem Nagelzieher. Mit 4-fach umsetzbarem Drahtclip. Ges. 23,5 cm. Kl. 10 cm. Stärke 3,2 mm. Gew. 315 g.

Art.-Nr. 01DG007 € 104,95

**8 | DÖNGES EXPERT FIRE FIXED**

Das Expert Fire Fixed verfügt über eine zweischneidig geschliffene Klinge mit glatter Schneide auf der Unterseite und bissigem Wellenschliff auf der Rückseite. Hinter der Klingenspitze am Rücken befindet sich ein Gurtschneider. Die dünn ausgeschliffene Spitze ist als stumpfe Hebelspitze ausgelegt und kann somit auch mit wenig Kraft in sehr schmale Fugen getrieben werden, z. B. in Spalten von zugenagelten Kisten oder zwischen Rahmen und Tür von verklemmten Sicherungskästen. Die Fulltang-Konstruktion verfügt über ausgeprägte Parier-Elemente mit einseitig integriertem Kapselheber. Die passgenaue Kydex-Scheide kann zusätzlich über einen abschraubbaren Druckknopfriegel aus faserverstärktem Synthetik-Material gesichert werden und wird mit einem modularen Clip aus rostfreiem Edelstahl oder durch die mit Nieten verstärkten Löchern mit Kabelbindern an der Ausrüstung befestigt. Ges. 22,5 cm. Kl. 10 cm. Stärke 3,7 mm. Gew. 268 g.

Art.-Nr. 02DG001 € 83,95

FOX KNIVES

Vor fast 40 Jahren gründete Oreste Frati die Fox Coltellerie, die wir heute unter Fox Knives kennen. Nach vielen gesammelten Erfahrungen sowohl in der Fertigung wie auch im Vertrieb gründete er 1977 sein Unternehmen, das seitdem als Familienbetrieb geführt wird. Die große Innovationsfreude, durch die immer wieder neue Materialien und Techniken getestet und eingeführt wurden, hat Fox zu einem der Marktführer der Messerindustrie gemacht. So stellt neben der Fertigung traditioneller und eleganter Messer die Konzeption modernster Einsatzmesser für Polizei und Militär ein wichtiges Standbein von Fox Knives dar. Die Zertifizierung als offizieller NATO-Lieferant zeugt von der Ernsthaftigkeit, mit der Fox Knives auch diese Richtung verfolgt und mit der Sparte FKMD vervollkommen hat. So bietet Fox für so ziemlich jeden Geschmack und jeden Einsatzzweck das passende Messer.



1 | FOX KNIVES CORE TANTO FRN BLUE BB

Das Fox Core von Jesper Voxnæs ist ein stabiler Allrounder, das sich im Outdooreinsatz ebenso bewährt wie im Alltag oder auf der Jagd. Der mit einer Wabenstruktur versehene blaue FRN-Griff liegt sicher in der Hand und beherbergt die Tanto-Klinge aus N690 mit Black-Stonewash-Finish, die sich wahlweise per Flipper oder Daumenloch öffnen lässt und durch den Liner Lock zuverlässigen Rückhalt bekommt. Mit umsetzbarem Tip-Up Drahtclip.

Ges. 19 cm. Kl. 7,8 cm. Stärke 4 mm. Gew. 135 g.

Art.-Nr. 01FX989 € 134,95



NEU

2 | FOX KNIVES CORE UV N690 FRN RED FOX

Das von Jesper Voxnæs entworfene, stilvolle Fox Core UV verbindet traditionelle Funktionalität mit modernster UV-Drucktechnologie. Die Griffe aus FRN mit UV-Druck tragen ein detailliertes Motiv eines Rotfuchses, das direkt auf die Oberfläche aufgebracht wird und einen besonderen Glanz erzeugt. Die Klinge aus N690 öffnet per Flipper oder Daumenloch und verriegelt sicher über einen Liner Lock aus AISI 420. Mit beidseitig umsetzbarem Taschenclip (Tip-Up/l+r) Ges. 19 cm. Kl. 8 cm. Stärke 4 mm. Gew. 135 g.

Art.-Nr. 01FX1180 € 127,95



NEU

3 | FOX KNIVES SURU M398 CELLULOSE ACETATE RB1

Die besondere Ausführung des ikonischen Fox Knives Suru ist mit einer satinierten Klinge aus verschleißfestem Böhler M398 gefertigt und wird wahlweise per Flipper oder Daumenöffnung über ein Kugellagersystem angenehm weich geöffnet und zuverlässig durch einen Liner Lock verriegelt. Besonderes Highlight ist der Griff aus hochwertigem, braun marmoriertem Celluloseacetat, der mit seiner feinen Maserung und Struktur edel anmutet. Mit umsetzbarem Drahtclip (Tip-Up/l+r) und integrierter Fangriemenöse.

Ges. 14,8 cm. Kl. 6 cm. Stärke 4 mm. Gew. 85 g.

Art.-Nr. 01FX1169 € 156,95



4 | FOX KNIVES YARU TITANIUM PVD GREY

Aufgeräumt, minimalistisch, funktionell. So kann das Fox Yaru von Jesper Voxnæs kurz und prägnant beschrieben werden. Die pulvermetallurgische Klinge aus CPM-S-90V ist mit einer widerstandsfähigen PVD-Beschichtung ausgestattet und kann wahlweise über den Flipper oder das Daumenloch geöffnet werden. Gesichert wird das Messer durch den stabilen Frame Lock. Der ergonomische Griff aus Titan ist mit bronze anodisierten Schrauben versehen und verfügt über eine Fangriemenöse. Ges. 17,5 cm. Kl. 7 cm. Stärke 4 mm. Gew. 105 g.

Art.-Nr. 01FX903 € 350,-

5 – 6 | FOX KNIVES GABI NIOLOX

Das Fox Knives Gabi Niolox ist eine kompakte EDC-Variante des Predator-Messers mit einem robusten Griff, der hervorragende Griffigkeit und Stabilität bietet. Die Klinge aus Black Top Shield Niolox überzeugt durch hohe Schneidleistung und langanhaltende Schärfe für den täglichen Einsatz. Das Messer ist mit einem Axis Lock ausgestattet, und der umsetzbare Tip-Up Taschenclip erlaubt flexibles Tragen am Gürtel oder in der Tasche. Die stabilen Schrauben sorgen für zusätzliche Langlebigkeit und Robustheit.



NEU

5 | FOX KNIVES GABI NIOLOX G10 ALL BLACK

Das komplett schwarze Fox Knives Gabi kommt mit einem widerstandsfähigen, leichten Griff aus G10 und anodisierten Daumenpins und Axis Lock.

Ges. 18,8 cm. Kl. 7,8 cm. Stärke 2,5 mm. Gew. 70 g.

Art.-Nr. 01FX1157 € 155,95



NEU

6 | FOX KNIVES GABI NIOLOX BLACK DARK MATTER CARBON PVD

Das Fox Knives Gabi wurde ursprünglich als robustes Einsatzmesser konzipiert. Mit dem leichten Griff aus Dark Matter Carbon Fiber eignet es sich als robustes EDC-Messer für den Alltag. Mit blau anodisierten Daumenpins und Axis Lock. Ges. 18,8 cm. Kl. 7,8 cm. Stärke 2,5 mm. Gew. 65 g.

Art.-Nr. 01FX1154 € 239,-

7 – 13 | FOX KNIVES CHNOPS

Die Chnops-Serie von Fox Knives steht für schlankes, italienisches Design und minimalistisches Gentleman-EDC mit elegantem Profil und erstklassigen Materialien. Jedes Modell kombiniert hochwertige Schneidstähle wie z. B. Becut, der zur Familie der Niolox-Stähle gehört, mit leichtem Aluminium, Carbon oder Titan in einem kompakten Folder, der sich per Flipper schnell und geschmeidig öffnen lässt und sicher über den Liner Lock verriegelt. Die Serie verbindet feine Schneidleistung mit anspruchsvoller Verarbeitung – ideal für tägliche Schneidaufgaben und stilvolles Tragen im Alltag.

NEU

**7 | FOX KNIVES CHNOPS UV BECUT ALUMINIUM ARMY**

Das Chnops kommt mit einem von Raven Knives entworfenen Armee-Motiv auf dem schlanken, eloxierten Aluminium-Griff. Die Klinge ist aus schwarzem Becut Top Shield Stahl gefertigt. Mit umsetzbarem Taschenclip.

Ges. 18,2 cm. Kl. 7,5 cm. Stärke 3,5 mm. Gew. 80 g.

Art.-Nr. 01FX1177 € 143,95

NEU

**8 | FOX KNIVES CHNOPS UV BECUT ALUMINIUM GRAFFITI**

Die schrille Version des Chnops kommt mit einem von Raven Knives entworfenen bunten Graffiti-Motiv auf dem schlanken, eloxierten Aluminium-Griff. Die Klinge ist aus schwarzem Becut Top Shield Stahl gefertigt. Mit umsetzbarem Taschenclip.

Ges. 18,2 cm. Kl. 7,5 cm. Stärke 3,5 mm. Gew. 80 g.

Art.-Nr. 01FX1175 € 143,95

NEU

**9 | FOX KNIVES CHNOPS HERITAGE BECUT ZIRICOTE**

Das elegante Fox Knives Chnops Heritage Becut Ziricote kombiniert die satinierte, flachgeschliffene Becut-Klinge mit einem edlen Griff aus hochwertigem Ziricoteholz. Mit umsetzbarem Tip-Up Drahtclip.

Ges. 18,2 cm. Kl. 7,5 cm. Stärke 3,5 mm. Gew. 80 g.

Art.-Nr. 01FX1164 € 118,95

NEU

**10 | FOX KNIVES CHNOPS HERITAGE BECUT CF**

Die moderne Variante des Fox Knives Chnops Heritage ist ein elegantes und gleichzeitig robustes EDC-Messer mit markanter, flachgeschliffener Becut-Klinge im widerstandsfähigen Stonewash-Finish und einem leichten Griff aus schwarzem Dark Matter Carbon Fiber. Mit umsetzbarem Taschenclip (Tip-Up).

Ges. 18,2 cm. Kl. 7,5 cm. Stärke 3,5 mm. Gew. 80 g.

Art.-Nr. 01FX1161 € 138,95

11 | FOX KNIVES CHNOPS ALUMINIUM ORANGE

Die klassische Variante des Chnops kommt mit einer schwarz beschichteten und schneidfreudigen Becut-Klinge sowie einem widerstandsfähigen Griff aus orangem Aluminium. Mit umsetzbarem Clip (Tip-Up/r).

Ges. 18 cm. Kl. 7,5 cm. Stärke 3,5 mm. Gew. 78 g.

Art.-Nr. 01FX953 € 144,95

12 | FOX KNIVES CHNOPS ALUMINIUM GREEN

Das Fox Knives Chnops kommt in der klassischen Variante mit einer schwarz beschichteten und flachgeschliffenen Klinge aus Becut sowie einem widerstandsfähigen Griff aus olivgrünem Aluminium. Mit umsetzbarem Clip (Tip-Up/r).

Ges. 18 cm. Kl. 7,5 cm. Stärke 3,5 mm. Gew. 78 g.

Art.-Nr. 01FX952 € 144,95

NEU

**13 | FOX KNIVES CHNOPS TACTICAL HYBRID CRYO G10 ALL BLACK**

Die taktische Variante des Fox Knives Chnops ist ein leistungsstarkes EDC-Messer mit schwarz beschichteter Klinge aus Hybrid-Cryo und einem Doppel-Flipper für ein schnelles, intuitives Öffnen unter allen Bedingungen. Der Griff aus schwarzem G10 bietet jederzeit hervorragenden Halt. Mit Deep-Carry Taschenclip.

Ges. 18,2 cm. Kl. 7,5 cm. Stärke 3,5 mm. Gew. 80 g.

Art.-Nr. 01FX1159 € 124,95

1 – 3 | FOX KNIVES PACIFICO

Das Fox Knives Pacifico ist ein hochwertiges Gentleman-Messer und vielseitiges EDC-Taschenmesser, das moderne Eleganz mit professioneller Funktionalität verbindet. Die dolchartige Klinge wird dank Ball Bearing Operating System besonders sanft und schnell über den Flipper geöffnet. Ein stabiler Liner Lock sorgt für die sichere Verriegelung. Der schlanke Griff ermöglicht ein leichtes, robustes Handling und hat am Griffende eine Fangriemenöse, die gleichzeitig als Glasbrecher eingesetzt werden kann. Mit umsetzbarem Tip-Up Taschencлип. Ges. 23 cm. Kl. 9,5 cm. Stärke 3,5 mm.

NEU



1 | FOX KNIVES PACIFICO M390 TI ALL BLACK

Hochwertige Version mit schneidfreudiger Klinge aus M390 und leicht texturiertem, schwarzem Titan-Griff. Gew. 135 g.

Art.-Nr. 01FX1182 € 396,-



2 | FOX KNIVES TERZUOLA PACIFICO DAMASCUS BLACK CAMO CF

Elegante Variant mit Thor-Damast-Klinge von Damasteel und zeitlosem Fatcarbon-Griff im Muster Black Camo. Gew. 110 g.

Art.-Nr. 01FX1128DAM € 551,-



3 | FOX KNIVES TERZUOLA PACIFICO MAGNACUT DARK MATTER CF

Version mit widerstandsfähiger Klinge aus schnitthaltigem MagnaCut und spannendem Fatcarbon-Griff im Muster Dark Matter. Gew. 110 g.

Art.-Nr. 01FX1129 € 348,-

4 – 7 | FOX KNIVES SATURN

Fox Knives präsentiert mit dem Saturn ein Messer von einem anderen Stern. Das Design von Dennis Simonutti überzeugt mit einem schwerelosen Design gepaart mit technischer Extravaganz. Mit Hilfe des innovativen Radius Lock gelangt die einseitig geschliffene Dolchklinge in ihre natürliche Umlaufbahn und landet beim erneuten Betätigen wieder sicher im aufwendig gefertigten Griff. Mit Clip (Tip-Up/r).

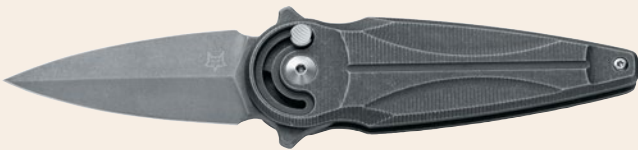

4 | FOX KNIVES SATURN ALUMINIUM GREY SW

Die kompakte Dolchklinge ist aus schnitthaltigem N690 gefertigt, der Griff aus leichtem und widerstandsfähigem, schwarzem Aluminium gefräst.

Ges. 16,8 cm. Kl. 6,5 cm. Stärke 3 mm. Gew. 125 g.

Art.-Nr. 01FX941 € 212,-



5 | FOX KNIVES SATURN TITANIUM BLACK

Die Premium-Version des Saturn ist mit einer Dolchklinge aus verschleißfestem M390 gefertigt und hat einen leichten und widerstandsfähigen Griff aus schwarzem Titan. Ges. 16,8 cm. Kl. 6,5 cm. Stärke 3 mm. Gew. 125 g.

Art.-Nr. 01FX936 € 407,-

NEU

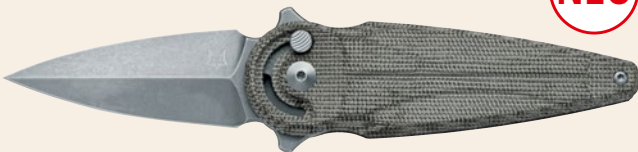

6 | FOX KNIVES SATURN N690 OD GREEN MICARTA

Die robuste und zugleich elegante Variante der Saturn-Serie überzeugt mit einer hochwertigen Klinge aus N690 und einem widerstandsfähigem Coarse Stonewashed-Finish. Der Griff aus OD-grünem Micarta liegt auch bei Nässe oder mit Handschuhen sicher in der Hand. Ges. 16,8 cm. Kl. 6,5 cm.

Stärke 3 mm. Gew. 90 g.

Art.-Nr. 01FX1167 € 160,95



7 | FOX KNIVES SATURN ALUMINIUM ALL BLACK LEFT

Die Linkshänder-Version des Saturn ist komplett in Schwarz gehalten und kommt mit einer Dolchklinge aus N690. Der Griff wird aus leichtem und widerstandsfähigem, schwarzem Aluminium gefräst.

Ges. 16,8 cm. Kl. 6,5 cm. Stärke 3 mm. Gew. 125 g.

Art.-Nr. 01FX940 € 215,-

**8 | FOX KNIVES URO FOLDER MICARTA OD GREEN**

Ein taktischer Folder ganz nach dem Geschmack eingefleischter Fox Knives Fans – und die es noch werden wollen. Im Zentrum steht die wuchtige Niolox Klinge, die mit einer schwarzen Beschichtung im Used-Look ausgestattet ist und schwierige Anwendungsgebiete ihr Eigen nennt. In Sachen Öffnen zeigt sich das Taschenmesser mit Flipper und der markanten Hohlkehle durchaus flexibel. Fingerschutz sowie die Daumenauflage weisen darauf hin, dass es das Uro auch bei kraftvollen Schnitten ernst meint. Im maschenartig texturierten Griff aus grünem Micarta ist der Liner Lock untergebracht, der die Klinge zuverlässig verriegelt. Mit Fangriemenöse und umsetzbarem Tip-Up Clip. Ges. 21,5 cm. Kl. 8,5 cm. Stärke 4 mm. Gew. 240 g.

Art.-Nr. 01FX1117 € 222,-

**9 | FOX KNIVES KRONOS CF DARK MATTER**

Als Sohn des Himmels und der Erde war Kronos in der griechischen Mythologie Anführer der Titanen und Vater des Zeus. Nicht weniger episch zeigt sich das gleichnamige Abbild von Fox Knives. Ausgestattet mit einer schwarz beschichteten Klinge aus pulvermetallurgischem MagnaCut, einem hochfesten Griff aus Carbon sowie einem Backspacer mit integrierter Fangriemenöse ist das Schicksal täglicher Schneidarbeiten besiegelt. Das Taschenmesser öffnet wahlweise per Flipper oder Daumenloch und verriegelt über den Frame Lock. Gold anodisierte Schrauben sowie der Tip-Up Clip (r) akzentuieren das Kronos in besonderer Weise. Ges. 20 cm. Kl. 9 cm. Stärke 4 mm. Gew. 130 g.

Art.-Nr. 01FX1101 € 341,-

NEU

**10 | FOX KNIVES RADIUS DAMASCUS SPACE CORAL CF LTD**

Das von Denis Simonutti entworfene, streng limitierte Fox Radius Damascus Space Coral CF LTD wird mit dem neuartigen Fingers Safe Opening System geöffnet. Durch leichtes Drücken des Knopfes und anschließendes Schieben öffnet sich die hochwertige Klinge aus Damacore DC18 N und wird zugleich arretiert. Durch eine Rückwärtsrotation wird diese verschlossen. Der ergonomische Griff aus Space Coral Kohlefaser ist zusätzlich mit Kupfereinschlüssen versehen. Mit abnehmbarem Clip (Tip-Up). Ges. 18,5 cm. Kl. 7,5 cm. Stärke 4 mm. Gew. 115 g.

Art.-Nr. 01FX888DAM € 1.193,-

**11 | FOX KNIVES METAMORPHOSIS M390 OD GREEN G10**

Das Fox Knives Metamorphosis ist ein preisgekröntes Taschenmesser und bietet mit der bissigen Wharncliffe-Klinge aus M390 hervorragende Schnitthaltigkeit und präzise Kontrolle. Der Flipper ermöglicht schnelles Öffnen, während der innovative Radius Lock für eine sichere Verriegelung sorgt. Der widerstandsfähige und leichte Griff aus grünem G10 ist feintexturiert und garantiert in jeder Lage sicheren Halt. Ein umsetzbarer Drahtclip (Tip-Up) sorgt für flexibles und diskretes Tragen. Ges. 20 cm. Kl. 9 cm. Stärke 4 mm. Gew. 135 g.

Art.-Nr. 01FX1183 € 169,95

**12 | FOX KNIVES VULPIS 130 TI**

Mit Weisheit, List und einer Wharncliffe-Klinge aus M390 legt sich das Fox Vulpis für den Verzehr von täglichen Schneidarbeiten auf die Lauer. Das Slipjoint-Messer verriegelt nicht und öffnet klassisch per Nagelhau, welcher als Klingendurchbruch ausgeprägt ist. Moderne Akzente kommen beim Fuchs (lat. Vulpis) im anmutenden Griff aus Titan sowie der praktischen Fangriemenöse zur Befestigung von Lanyards stimmig zum Ausdruck. Ges. 13,3 cm. Kl. 5,5 cm. Stärke 2 mm. Gew. 35 g.

Art.-Nr. 01FX1001 € 42,95

**13 | FOX KNIVES VULPIS 130 GRENADE PATTERN TITANIUM**

Ausgestattet mit einer Wharncliffe-Klinge aus M390 bewältigt das Fox Vulpis 130 mühelos alltägliche Schneidarbeiten. Das Slipjoint-Taschenmesser verriegelt nicht und wird klassisch per Nagelhau geöffnet, der als Klingendurchbruch ausgeprägt ist. Moderne Akzente bringt der Griff aus Titan mit Grenade Pattern Textur sowie der praktischen Fangriemenöse zur Befestigung von Lanyards stimmig zum Ausdruck. Ges. 13,5 cm. Kl. 5,5 cm. Stärke 2 mm. Gew. 30 g.

Art.-Nr. 01FX1106 € 55,95

**14 | FOX KNIVES LIVRI ZIRICOTE**

Das hochwertige Slipjoint-Taschenmessers überzeugt mit einer klassischen Linienführung und ist mit einer Klinge aus pulvermetallurgischen M390 von Böhler ausgestattet, die mit einer ausgeprägten Fehlschärfe und einer Riffelung im Bereich der Daumenauflage versehen ist. Der schlanke Griff des leichtgewichtigen Messers wird aus edlem Zirikotewood gefertigt und ist mit einer Fangriemenöse ausgestattet. Lieferung mit schwarzem Leder-Stecketui. Ges. 15,5 cm. Kl. 7 cm. Stärke 3 mm. Gew. 45 g.

Art.-Nr. 01FX851 € 110,95

**15 | FOX KNIVES SPORA OLIVE WOOD**

Wenn die ersten Blätter fallen und Nebel die kühle Morgenluft umhüllt, dann ist der Herbst gekommen und holt begeisterte Pilzsammler aus den warmen Stuben. Fox Knives macht die Pilzsuche zum Erlebnis und präsentiert das Spora Mushroom Pilzmesser mit einer Klinge aus 12C27 sowie einem klassischen Griff aus Olivenholz. Daumenöffnung und Frame Lock erleichtern maßgeblich die Arbeit. Mit Clip (Tip-Down/r).

Art.-Nr. 01FX945 € 75,95



1 | FOX KNIVES TOA G10 ALL BLACK

Der neuseeländische Nahkampfperte Jared Wihongi vereint im Fox Toa sein taktisches Wissen mit dem Geist seiner Vorfahren, den berühmten Maori-Kriegern aus Neuseeland. Das kraftvolle Messer mit hochfester Wharnccliffe-Klinge aus N690 ist komplett in Schwarz gehalten und überzeugt durch eine intuitive und sichere Handhabung. Die ausgeprägte Daumenauflage sowie der geriffelte Auslauf am karambittypischen Ring sorgen selbst bei anspruchsvollen Schneidarbeiten für stets festen Halt. Die leichten G10-Schalen greifen die Maori-Kultur mit typischen Tribal-Mustern als dekoratives Element auf. Lieferung mit passgenauer Kydexscheide.
Ges. 18 cm. Kl. 7,5 cm. Stärke 4 mm. Gew. 120 g.
Art.-Nr. 02FX768 € 170,95



2 | FOX KNIVES KARAMBIT 599 XT

Arbeitsmesser mit Ring am Griffende wurden bereits seit dem 11. Jahrhundert in Südostasien verwendet. Der Ring erlaubt ein freihändiges Arbeiten mit dem Messer, ohne es dabei aus der Hand legen zu müssen und verringert die Verlustgefahr. Die Klinge des 599 XT wird aus N690 gefertigt und ist schwarz beschichtet. Sie wird per Wave-Opener geöffnet und von einem Backlock arretiert. Eine zusätzliche Verriegelung erhöht zudem die Arbeitssicherheit. Die Griffschalen bestehen aus rutschfestem schwarzen G10. Mit Glasbrecher und umsetzbarem Clip (Tip-Up/l+r).
Ges. 17,5 cm. Kl. 6,5 cm. Stärke 3 mm. Gew. 125 g.
Art.-Nr. 01FX840 € 166,95



3 | FOX KNIVES TRIBAL K G10 ALL BLACK

Ein Karambit ohne Kompromisse – das Fox Knives Tribal K greift die Gene der klassischen fernöstlichen Messer auf und würzt diese mit der nötigen Bissigkeit. Die schwarz beschichtete Klinge aus N690 wird mit einem Wave ähnlichen Flipper geöffnet und langt kraftvoll zu, während der Liner Lock das Messer zuverlässig sichert. Der Griff aus schwarzem G10 ist mit einer Verzierung versehen, die an Tribal Tattoos erinnert. Der typische Karambit-Ring und der Tip-Up (r) Clip runden das charakterstarke Profil ab. Ges. 14,8 cm. Kl. 7,7 cm. Stärke 3 mm. Gew. 105 g.
Art.-Nr. 01FX995 € 168,95



4 | FOX KNIVES TRIBAL K TRAINING G10 ORANGE

Ein Trainingsmesser ohne Kompromisse – das Fox Knives Tribal K greift die Gene der klassischen fernöstlichen Messer auf und würzt diese mit der nötigen Bissigkeit. Die ungeschliffene 420C-Klinge wird mit einem Wave ähnlichen Flipper geöffnet, während der Liner Lock das Messer zuverlässig sichert. Der Griff aus orangem G10 ist mit einer Verzierung versehen, die an Tribal Tattoos erinnert. Der typische Karambit-Ring und der Tip-Up (r) Clip runden das charakterstarke Profil ab. Ges. 14,8 cm. Kl. 7,7 cm. Stärke 3 mm. Gew. 100 g.
Art.-Nr. 01FX996 € 158,95

NEU



5 | FOX KNIVES EUROPEAN HUNTER 610/11

Das European Hunter 610/11 ist ein klassisch anmutendes Pfadfinder- und Fahrtenmesser mit einer stabilen und rostbeständigen Klinge aus 420C, die durch die geringe Stärke ausgezeichnete Schneideigenschaften besitzt. Der Griff aus gepressten Lederringen bietet auch bei Nässe oder Kälte einen satten Grip. Der Edelstahlknäufel am Griffende und das ebenfalls aus Edelstahl gefertigte Parierelement unterstützen die sichere Handhabung des Fahrtenmessers. Die Auslieferung erfolgt mit einer klassischen Lederscheide.
Ges. 22 cm. Kl. 11,5 cm. Stärke 3 mm. Gew. 105 g.
Art.-Nr. 02FX044 € 52,95



6 | FOX KNIVES VELENO N690 OD GREEN G10 AF

Das kompromisslose, taktische Fox Knives Veleno wurde speziell für den professionellen Einsatz und anspruchsvolle Anwender entwickelt. Die beidseitig geschliffene Dolchklinge aus N690 mit beidseitigem Teilwellenschliff ermöglicht präzise Schnitte als auch hohe Durchdringungskraft. Der ergonomische G10-Griff in OD Green bietet auch unter widrigen Bedingungen einen sicheren Halt. Ein ausgeprägtes Parierelement (Guard) schützt die Hand zuverlässig. Lieferung mit Kydex-Scheide und Gürteladapter. Ges. 30 cm. Kl. 17 cm. Stärke 6 mm. Gew. 200 g.
Art.-Nr. 02FX789 € 261,-



7 | FOX KNIVES SCIABOLA DEL SOMMELIER NICKEL

Der besonders hochwertige Champagnersäbel von Fox wird originalgetreu in der bekannten Schneidwarenmanufaktur in Maniago/Italien gefertigt. Die Klinge besteht aus rostfreiem T5MoV-Edelstahl. Besonders aufwendig gestaltet sich die robuste und trotzdem wertvolle Verarbeitung und Verzierung des Griffs. Dieser Champagnersäbel ist sicherlich allen festlichen Herausforderungen gewachsen. Die Auslieferung erfolgt in einer edlen Holzverpackung mit Dekorationsständer. Ges. 53 cm. Kl. 40 cm. Stärke 5 mm. Gew. 780 g.
Art.-Nr. 09FX2006 € 179,95

FKMD

Fox Knives Military Division (FKMD) ist eine Spezialabteilung von Fox Knives, die 2005 gegründet wurde. Das Produktprogramm konzentriert sich auf Einsatzwerkzeuge, die auf die speziellen Anforderungen von Polizei, Militär und Rettungsdiensten abgestimmt sind. Seit seiner Gründung ist FKMD offizieller NATO-Ausrüster und arbeitet sehr eng mit Eliteverbänden weltweit zusammen. Maßgeblich bei der Konzeption der FKMD Messer sind höchste Belastbarkeit, Zuverlässigkeit und Funktionssicherheit unter allen nur erdenklichen Einsatzbedingungen.



8 | FKMD FOX COMBAT JUNGLE

Das ausgewachsene Combat Jungle ist ein massives Outdoormesser mit einer beachtlichen, schwarz beschichteten Klinge aus N690 und ist von der Messerspitze bis zum Griffende beeindruckende 5 mm stark. Somit meistert es alle schwierigen Anforderungen mit Leichtigkeit. Der kräftige, konturierte Griff mit widerstandsfähigen Micarta-Schalen liegt sicher und angenehm in der Hand. Inklusive Cordura-Scheide mit Vortasche. Ges. 32 cm. Kl. 19 cm. Stärke 5 mm. Gew. 390 g.

Art.-Nr. 02FX133MGT € 274,-



9 | FKMD TRAPPER SCHWARZ

Das vielseitige Outdoormesser ist mit seiner leicht vorderlastigen Voller-Klinge aus N690 ideal für größere Arbeiten geeignet, während der hintere Bereich für feineres Schneiden gedacht ist. Maximale Stabilität erzielt das Trapper durch die fast bis zur Spitze voll durchgehenden Klingestärke. Der robuste Micarta-Griff bietet satten Grip und mit dem Ende des Erls ein massives Schlagstück. Mit aufwändiger Cordurascheide mit Beinriemen und Leg Extender. Ges. 29,6 cm. Kl. 16,6 cm. Stärke 6,1 mm. Gew. 360 g.

Art.-Nr. 02FX132MGT € 260,-



10 | FKMD MESKWAKI TRACKER MICARTA

Die robuste Klappversion des legendären Trakker überzeugt mit einer wuchtigen Klinge aus N690, die durch die Form eine Vielzahl von Anwendungen, vom Schneiden über feinere Schneidarbeiten bis hin zum Hacken ermöglicht und über einen Lock Back mit Zusatzsicherung zuverlässig arretiert. Der konturierte Griff aus grünem Leinen-Micarta liegt bei allen Anwendungen stets sicher in der Hand. Mit ausgeklügelter Cordura-Scheide.

Ges. 31 cm. Kl. 13,5 cm. Stärke 5 mm. Gew. 445 g.

Art.-Nr. 01FX500 € 288,-



11 | FKMD MESKWAKI TRACKER G10

Die schwarz beschichtete, wuchtige Klinge des gewaltigen Klappmessers wird aus N690 gefertigt und ist durch unterschiedliche Ancliffe für eine Vielzahl von Anwendungen gefertigt, vom Schneiden über feinere Schneidarbeiten bis hin zum Hacken. Der stabile Lock Back mit Zusatzsicherung arretiert die Klinge zuverlässig. Der erdfarbene G10-Griff ist konturiert und sorgt jederzeit für eine sichere Handlage. Mit ausgeklügelter Cordura-Scheide. Ges. 31 cm. Kl. 13,5 cm. Stärke 5 mm. Gew. 400 g.

Art.-Nr. 01FX501 € 316,-



12 | FKMD MODRAS BLACK

Designer Borut Kincl ist Trainer der slowenischen Streitkräfte und bringt seine Erfahrung in das kompromisslose Modras ein, dass mit der zweischneidigen, symmetrisch geschliffenen und schwarz beschichteten Klinge aus N690 und 6 mm Stärke hinreichend stabil für größere Anforderungen gemacht ist. Die Muldenfräsungen des schwarzen G10-Griffes geben optimalen Halt in jede Richtung, und der spitz ausgeformte Erl dient als Schlagstück. Die Lederscheide bietet mehrere Trageoptionen. Ges. 33 cm. Kl. 17,5 cm. Stärke 6 mm. Gew. 340 g.

Art.-Nr. 02FX007 € 302,-



13 | FKMD FOLDING KARAMBIT

Das taktisch anmutende FKMD Folding Kerambit wird mit einer sichelförmigen, schwarz beschichteten Klinge aus N690 gefertigt, die gleichzeitig mit einem kleinen Haken am Klingenträger beim Ziehen aus der Hosentasche oder klassisch mit dem Daumenloch geöffnet wird. Ein stabiler Liner Lock sorgt für die Verriegelung der Klinge. Der strukturierte G10-Griff liegt dank der ergonomischen Formgebung sicher in der Hand. Der Ring am Griffende erlaubt freihändiges Arbeiten, ohne dabei das Messer aus der Hand legen zu müssen. Mit Clip (Tip-Up/r). Ges. 21,5 cm. Kl. 8 cm. Stärke 3 mm. Gew. 130 g.

Art.-Nr. 01FX479 € 157,95



14 | FKMD SMALL FOLDING KARAMBIT

Das kompakte Small Folding Karambit kommt mit einer sichelförmigen, schwarz beschichteten Klinge aus N690 und wird mit dem kleinen Haken am Klingenträger beim Ziehen aus der Hosentasche oder klassisch mit dem Daumenloch geöffnet, während der Liner Lock die Klinge sicher arretiert. Der rutschhemmende G10-Griff und der Ring am Griffende, der auch ein freihändiges Arbeiten ermöglicht, sorgen für sicheren Halt. Mit Clip (Tip-Up/r). Ges. 17,5 cm. Kl. 6,5 cm. Stärke 3 mm. Gew. 100 g.

Art.-Nr. 01FX599 € 147,95



15 | FKMD SMALL FOLDING KARAMBIT TRAINER

Die stumpfe Trainingsklinge aus N690 ermöglicht ein sicheres Üben von Grifftechniken, Ziehbewegungen und Rotationen, ohne dabei auf authentisches Handling verzichten zu müssen. Der charakteristische Fingerring sorgt für festen Halt und optimale Kontrolle, während der klappbare Mechanismus ein realistisches Training unter Alltagsbedingungen erlaubt. Der orangefarbene G10-Griff beherbergt den stabilen Liner Lock, der die Klinge sicher verriegelt. Mit Taschenclip. Ges. 17,5 cm. Kl. 6,5 cm. Stärke 3 mm. Gew. 100 g.

Art.-Nr. 01FX599TK € 130,95

BLACKFOX

Mit BlackFox bietet Fox Knives eine große Auswahl an Modellen für die unterschiedlichsten Anwendungen mit exzellentem Preis-Leistungsverhältnis. Italienische Konstruktion, hochwertige Materialien und eine große Auswahl für jeden Einsatzzweck macht BlackFox besonders interessant im Fox-Sortimente. So sind für den Jäger oder Outdoorfreunde ebenso viele Modelle konzipiert wie für die dienstliche Nutzung oder den ganz normalen Alltag.



1 | BLACKFOX PARADIGMA D2 BLACK G10

Mit gutem Beispiel geht das BlackFox Paradigma als moderner EDC-Folder voran, da es die Denkweise für ein effizientes Taschenmesser mit zeitloser Ästhetik optimal verkörpert. Ausgestattet mit einer satinierten D2-Klinge und einem Griff aus schwarzem G10 tritt das Klappmesser täglichen Schneidarbeiten selbstbewusst entgegen. Nagelhau und Liner Lock zum Öffnen und Verriegeln der Klinge vereinen Tradition mit Moderne.

Mit Tip-Up Clip (r). Ges. 21 cm. Kl. 9 cm. Stärke 3 mm. Gew. 150 g.
Art.-Nr. 01FX1142 € 54,95



2 | BLACKFOX PARADIGMA D2 ZIRICOTE

Mit gutem Beispiel geht das BlackFox Paradigma als moderner EDC-Folder voran, da es die Denkweise für ein effizientes Taschenmesser mit zeitloser Ästhetik optimal verkörpert. Ausgestattet mit einer satinierten D2-Klinge und einem Griff aus Zirikoteholz tritt das Klappmesser täglichen Schneidarbeiten selbstbewusst entgegen. Nagelhau und Liner Lock zum Öffnen und Verriegeln der Klinge vereinen Tradition mit Moderne.

Mit Tip-Up Clip (r). Ges. 21 cm. Kl. 9 cm. Stärke 3 mm. Gew. 120 g.
Art.-Nr. 01FX1141 € 54,95



3 | BLACKFOX TEENY D2 DENIM MICARTA

Jung und frech – genau richtig für EDC. Das BlackFox Teeny nimmt die Dinge nicht so ernst und erledigt tägliche Schneidarbeiten dank satinierte D2-Klinge in unbekümmerter Manier. Für einen lässigen Look ist das Taschenmesser mit jeansblauen Micarta Griffschalen ausgestattet. Nagelhau und Liner Lock tragen zum intuitiven Bedienkonzept bei. Mit umsetzbarem Drahtclip (Tip-Up). Ges. 13,3 cm. Kl. 5,5 cm. Stärke 3 mm. Gew. 75 g.

Art.-Nr. 01FX1147 € 34,95



4 | BLACKFOX COMPANION 741

Das feststehende Outdoormesser ist mit seiner 440C-Klinge mit kurzer Schor und Jimpings am Klängenrücken gleichermaßen für Outdoor-Enthusiasten und Jäger geeignet. Die verschraubten Pakkaholz-Griffschalen bestechen durch eine angenehme Handlage und sind mit griffiger Fischhautverschneidung versehen. Mit Fangriemenöse und brauner Lederscheide. Ges. 23 cm. Kl. 11 cm. Stärke 3,8 mm. Gew. 165 g.

Art.-Nr. 02FX728 € 48,95

5 | BLACKFOX ENDURANCE

BlackFox präsentiert mit dem Endurance ein imposantes Multitool in einer Skelettkonstruktion aus Edelstahl. Das Werkzeug ist u.a. ausgestattet mit einer Kombizange, Messerklinge, Dosenöffner, Flaschenöffner und Schere. Die Konstruktion aus Edelstahl ist mit einer schwarzen Beschichtung versehen. Lieferung mit passendem Etui. Ges. 17,5 cm. Kl. 8 cm. Stärke 2,5 mm. Gew. 265 g.

Art.-Nr. 09FX120 € 35,95

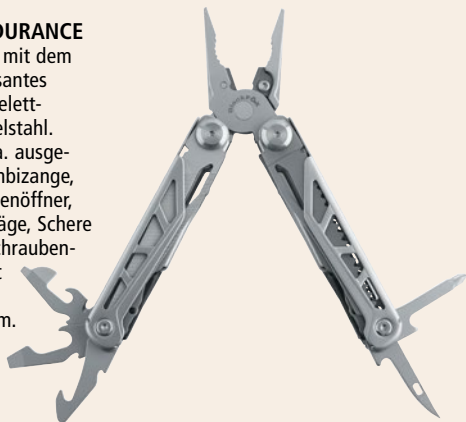

6 | BLACKFOX RESILIENCE

Das unverwüsthliche BlackFox Resilience ist ein praktisches Multitool und punktet unter anderem mit Kombizange, Messerklinge, Dosenöffner, Flaschenöffner und Schere. Die Konstruktion aus Edelstahl ist mit einer schwarzen Beschichtung versehen. Lieferung mit passendem Etui. Ges. 17,5 cm. Kl. 9 cm. Stärke 2 mm. Gew. 269 g.

Art.-Nr. 09FX121 € 37,95



7 | BLACKFOX SOLVER

Der kompakte Solver von BlackFox ist ein vielseitiges Multifunktionswerkzeug in stabiler Edelstahlbauweise und bietet in seinem Griff versteckt eine Vielzahl an nützlichen Funktionen für den Alltag: Schere, Säge, Messerklinge, Flaschenöffner, Dosenöffner, Drahtschneider, Feile und Schraubendreher (Schlitz und Kreuzschlitz). Kl. 8 cm.

Art.-Nr. 09FX2011 € 25,95



8 | BLACKFOX FORTITUDE

Das Fortitude ist ein stabiles und unverzichtbares Multitool für den Alltag und unterwegs. Die robuste Edelstahlkonstruktion ist mit zahlreichen Werkzeugen ausgestattet: Spitzzange, Drahtschneider, Lederstanze, Schraubendreher (Schlitz und Kreuzschlitz), Flaschenöffner, Messerklinge, Säge, Maßstab und Feile. Kl. 8 cm.

Art.-Nr. 09FX2010 € 49,95

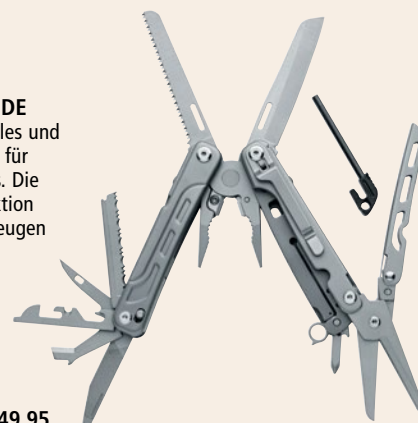

KIZER

Kizer mit Firmensitz in Guangzhou, China, wurde im Jahr 2012 gegründet. Die Firmenphilosophie ist einfach: Mit einem extrem hohen Qualitätsanspruch hat es Kizer sich auf die Fahnen geschrieben, absolut hochwertige Messer für den täglichen Gebrauch zu fertigen, mit minimierten Toleranzen und unter Verwendung bester Materialien. Die Designs werden im eigenen Haus oder in Kooperation mit namenhaften amerikanischen Messermachern entwickelt. Durch die kostenintensive und zeitaufwändige Fertigung im Wire EDM-Verfahren (Drahterodieren) wird ein außergewöhnliches Endprodukt realisiert, das auch höchsten Ansprüchen genügt. Die hochwertigen Materialien stammen aus den USA oder aus Japan, und das ansprechende und funktionale Design machen jedes Kizer-Messer zu einem Musterbeispiel für moderne Fertigungstechnologie und funktionale Ästhetik.

NEU

9 | KIZER C01C 2.9 CD ELMAX BROWN NORPLEX ULTREX MICARTA DLC – Das kompakte, robuste EDC-Taschenmesser ist ideal für den täglichen Einsatz, Outdoor oder Camping. Die Sheepfoot-Klinge aus Elmax mit mattiertem DLC-Finish bietet herausragende Schnitthaltigkeit, Härte und Korrosionsbeständigkeit und verriegelt mit dem zuverlässigen Button Lock. Der ergonomische Griff aus Norplex Ultrex Micarta bietet sicheren Halt und verbessertes Handling. Ges. 17,9 cm. Kl. 7,5 cm. Stärke 3 mm.
Art.-Nr. 01KI665 € 152,95



10 | KIZER T1 BD NITRO-V GREY NORPLEX ULTREX MICARTA SUNSET PVD – Das Kizer T1 BD überzeugt mit erstklassigen Materialien und einem modernen Design. Die schneidfreudige Klinge aus Nitro-V hat ein auffälliges Sunset Metal PVD-Finish, das für eine besonders edle Optik sorgt. Mit dem Daumenpin lässt sich das Messer schnell und einfach öffnen, verriegelt wird die Klinge über einen soliden Button Liner Lock. Der graue Griff besteht aus Norplex UltreX Micarta, einem robusten Material, das für seine Langlebigkeit und Haptik bekannt ist. Mit umsetzbarem Deep-Carry-Clip. Ges. 19,2 cm. Kl. 8,1 cm. Stärke 3 mm. Gew. 102 g.
Art.-Nr. 01KI605 € 94,95



11 | KIZER ORIGINAL 2 14C28N BLACK MICARTA
Das Original 2 von Kizer ist leicht, stark, scharf, und einfach zu pflegen. Dazu sieht der EDC-Folder auch noch äußerst elegant aus – ein Original Kizer eben. Die Klinge aus 14C28N ist mit einem Satin-Finish versehen und öffnet per Daumenpin. Der Griff aus schwarzem Micarta verpasst dem Messer einen einzigartigen Look. Die Entriegelung übernimmt der intuitive Clutch Lock, während der Clip (Tip-Up/r) eine Deep-Carry Trageweise erlaubt. Ges. 18,6 cm. Kl. 8,1 cm. Stärke 2,8 mm. Gew. 71 g.
Art.-Nr. 01KI592 € 89,95



12 | KIZER TRESTLE DAMASCUS TI MKURUTI
Das edle Slipjoint-Messer bietet eine perfekte Kombination aus Funktionalität und klassischer Eleganz. Die schnitthaltige Klinge aus Damast lässt sich manuell über den Nagelhau öffnen und verriegelt nicht. Der Griff besteht aus einer Mischung aus Titan und Mkuruti-Holz, was das Messer elegant und gleichzeitig extrem robust macht. Das Design sorgt für eine ausgezeichnete Haptik und sicheren Halt, selbst bei intensiver Nutzung. Ges. 16,8 cm. Kl. 7,4 cm. Stärke 2,5 mm. Gew. 71 g.
Art.-Nr. 01KI581DAM € 114,95



13 | KIZER MICROBE 14C28N BLUE & GREEN VORTEX MICARTA
Das Kizer Microbe ist ein kompaktes und vielseitiges EDC-Messer, das für den täglichen Einsatz konzipiert wurde. Die Droppoint-Klinge aus 14C28N-Stahl überzeugt durch gute Schnitthaltigkeit, Korrosionsbeständigkeit und Langlebigkeit. Das satinierte Finish sorgt für eine pflegeleichte, robuste Oberfläche und präzises Schneiden. Entworfen von Maksim Epifantsev, lässt sich die Klinge über den Daumenpin schnell und kontrolliert öffnen. Der Button-Liner Lock sorgt für eine sichere Verriegelung. Die Griffschalen aus mehrfarbigem Vortex Micarta bieten stabilen Halt und ein modernes, robustes Design. Für komfortables Tragen ist das Microbe mit einem rechtsseitigen Tip-Up-Clip ausgestattet. Leicht, gut ausbalanciert und zuverlässig, eignet es sich hervorragend für minimalistisches EDC und den täglichen Gebrauch. Ges. 13,5 cm. Kl. 5,6 cm. Stärke 3 mm.
Art.-Nr. 01KI657 € 71,95

NEU

14 | KIZER HARPOON FOLD GREY/BLACK
Das von Maverick Customs entwickelte elegante EDC-Taschenmesser verbindet moderne Materialien mit durchdachtem Design. Die hohlgeschliffene, satinierte Harpoon-Klinge aus Elmax ermöglicht präzises Schneiden und optimale Kontrolle bei allen Aufgaben. Das Messer öffnet sich mühelos über Daumenpin oder Front-Flipper und wird durch den Frame Lock sicher in Position gehalten. Der ergonomische Griff kombiniert Titanium mit widerstandsfähigem Norplex UltreX Micarta, wodurch er sowohl leicht als auch besonders griffig ist und ermöglicht komfortables Arbeiten über längere Zeit. Ges. 20,5 cm. Kl. 8,6 cm. Stärke 3 mm. Gew. 92 g.
Art.-Nr. 01KI679 € 165,95

1 | KIZER DROP BEAR NITRO-V CF

Das leistungsstarke EDC-Taschenmesser überzeugt mit einer Klinge aus Nitro-V, die sich über den Daumenpin einfach öffnen lässt und mit dem Clutch-Lock sicher verriegelt. Der leichte Carbon-Griff sorgt für Stabilität bei minimalem Gewicht. Mit Fangriemenöse und umsetzbarem Tip-Up-Clip. Ges. 18,2 cm. Kl. 7,6 cm. Stärke 2,5 mm. Gew. 77 g.

Art.-Nr. 01KI458 € 78,95

2 | KIZER DROP BEAR FIXED 14C28N MICARTA

Das feststehende Kizer Drop Bear stürzt sich mit seiner schnitthaltigen Klinge aus 14C28N auf tägliche Schneidarbeiten und macht kurzen Prozess. Der Griff aus braunem Micarta liegt trotz seiner kompakten Größe angenehm und sicher in der Hand. Mit Fangriemenöse, schwarzem Lanyard und Kydexscheide. Ges. 15,3 cm. Kl. 6,3 cm. Stärke 3 mm.

Art.-Nr. 02KI054 € 68,95

3 | KIZER BEAVER NITRO-V BLACK MICARTA & ORANGE G10

Das kompakte Outdoormesser kommt mit feststehender, satinierter Vollerl-Klinge aus Nitro-V, die für ausreichend Stabilität in jeder Situation sorgt. Die ergonomischen Griffschalen aus schwarzem Micarta geben auch bei Nässe sicheren Halt. Dekorative Akzente setzen die orangefarbenen Liner sowie die praktische, groß dimensionierte Fangriemenöse. Mit Kydexscheide samt Gürtelclip. Ges. 15,2 cm. Kl. 7 cm. Stärke 4 mm.

Art.-Nr. 02KI046 € 66,95

4 | KIZER BEAVER 2 D2 BLACK G10 GRAY STONEWASH

Das kompakte Outdoormesser ist mit einer feststehenden, im Grey-Stonewash gehaltenen Clippoint-Klinge aus D2 gefertigt und dank Vollerl äußerst robust. Die Griffschalen aus schwarzem G10 werden von Griffschrauben mit dekorativen, orange anodisierten Ringen gehalten. Mit groß dimensionierte Fangriemenöse und passender Kydexscheide. Ges. 15,2 cm. Kl. 7 cm. Stärke 4 mm. Gew. 97 g.

Art.-Nr. 02KI090 € 61,95

5 | KIZER MINI HARPOON AEB-L BROWN MICARTA

Das Mini Harpoon, entworfen von James Buckley/Maverick Customs, hat eine feststehende Harpoon-Klinge aus AEB-L. Die Vollerl-Bauweise verleiht zusätzliche Stabilität und Belastbarkeit. Eine Fingermulde am Klingenrücken bietet dem Anwender ausreichend Halt für anspruchsvolle Schneidaufgaben. Die Griffschalen bestehen aus braunem Micarta. Mit Fangriemenöse und Kydexscheide. Ges. 16,5 cm. Kl. 7,6 cm. Stärke 3 mm.

Art.-Nr. 02KI061 € 63,95

6 | KIZER HARPOON MINI PEI

Das in Zusammenarbeit mit James Buckley von Maverick Customs entstandene Harpoon Mini PEI ist in mit einer hochwertigen Harpoon-Klinge aus CPM 3V gefertigt. Eine Fingermulde im Klingenrücken sorgt für präzises Arbeiten. Die Vollerl-Bauweise verleiht zusätzliche Stabilität und Belastbarkeit, die Griffschalen bestehen aus rutschfestem PEI.

Mit Fangriemenöse und Lederscheide. Ges. 16,4 cm. Kl. 7,6 cm. Stärke 3 mm. Art.-Nr. 02KI033 € 78,95

7 | KIZER MINI HARPOON M390 CF

Das Mini Harpoon von Kizer, entworfen von Maverick Customs, ist ein kompaktes, feststehendes Messer in Vollerl-Bauweise mit geringem Gewicht und einer hochwertigen satinierter Harpoon-Klinge aus M390 für außergewöhnliche Schärfe und exzellente Schnitthaltigkeit. Der Griff aus Carbon Fiber bietet nicht nur eine angenehme, leichte Haptik, sondern auch dank der hervorragenden Halt. Das Messer wird mit einer praktischen Kunststoff-Scheide geliefert. Ges. 16,5 cm. Kl. 7,6 cm. Stärke 3 mm.

Art.-Nr. 02KI115 € 152,95

8 | KIZER CABOX MICARTA BLACK

Designer Jonathan Styles hat mit dem Cabox ein feststehendes Skinner-Messer entwickelt, das dank seiner breiten Droppoint-Klinge aus D2 ideal als Häutungsmesser besonders im jagdlichen Bereich angewendet werden kann. Für perfekten Halt sorgen die leichten und rutschfesten Griffschalen aus schwarzem Micarta. Der ausgeprägte Ring am Griffende erinnert an ein Karambit, erleichtert die Handhabung maßgeblich und kann zudem als Fangriemenöse verwendet werden. Mit passgenauer Kunststoff-Scheide. Ges. 20,6 cm. Kl. 8,5 cm. Stärke 3,2 mm. Gew. 111 g.

Art.-Nr. 02KI023 € 66,95

NEU



9 | KIZER BULLDOG FIX 14C28N BROWN G10 BLACK STONEWASH
Das Kizer Bulldog Fix ist ein kompaktes feststehendes Messer mit klarer, funktionaler Designsprache. Die Sheepsfoot-Klinge aus 14C28N Stahl bietet eine ausgewogene Kombination aus Schnitthaltigkeit, Zähigkeit und Korrosionsbeständigkeit. Das schwarze Stonewash Finish reduziert Reflexionen und verleiht der Klinge eine unempfindliche, einsatzorientierte Optik. Der braune G10-Griff sorgt für eine sichere und kontrollierte Handlage, auch bei längerer Nutzung oder widrigen Bedingungen. Durch seine kompakte Bauweise eignet sich das Bulldog Fix ideal für EDC-nahe Anwendungen, Outdoor-Einsätze und präzise Schneidarbeiten, bei denen Kontrolle und Zuverlässigkeit im Vordergrund stehen. Ges. 22,6 cm. Kl. 7,6 cm. Stärke 3 mm. Gew. 101 g.
Art.-Nr. 02KI132 € 89,95

NEU



10 | KIZER NORCROSS NITRO-V GREEN G10 SINGLE COMBO EDGE
Das vielseitige Norcross ist ein feststehendes Messer für Outdoor-Enthusiasten als auch für professionelle Anwender. Das besonders stabile Full Tang-Design und die einseitig geschliffene Klinge aus Nitro-V mit Teilwellenschliff bietet außergewöhnliche Schneidkraft, die sich ideal für vielseitige Anwendungen eignet. Der grüne G10-Griff bietet hervorragenden Halt, auch unter schwierigen Bedingungen, und sorgt für eine angenehme, rutschfeste Handhabung. Die Fangriemenöse, die auch als Glasbrecher genutzt werden kann, macht das Messer zu einem praktischen Werkzeug für Notfälle und Rettungseinsätze. Die Durchbrüche an Klinge und Griff reduzieren das Gewicht und verbessern die Balance, ohne die Robustheit zu beeinträchtigen. Mit Kydex-Scheide. Ges. 20,8 cm. Kl. 10,4 cm. Stärke 4 mm.
Art.-Nr. 02KI112 € 114,95



11 | KIZER SMOLT G10 GREY MICARTA BLACK
Als vielseitiges Jagd- und Outdoormesser konzipiert, stattet Designer Jonathan Styles das feststehende Kizer Smolt mit einer unverwüstlichen Klinge aus pulvermetallurgischem CPM 3V aus. Dank Vollerl und texturierten Griffschalen aus grauem G10 mit schwarzer Micarta Einlage vereint das Messer Stabilität mit einem geringen Gewicht. Mit Fangriemenöse und passgenauer Scheide. Ges. 16,5 cm. Kl. 7,4 cm. Stärke 3,2 mm. Gew. 90 g.
Art.-Nr. 02KI032 € 78,95



12 | KIZER KWAIKEN NITRO-V BLACK & YELLOW G10
Der südafrikanische Messerdesigner Johan Jordaan ließ sich von den schlan-ken, japanischen Kwaiken Gentleman-Messern inspirieren und kreierte eine kraftvolle, feststehende Variante. Anders als beim Originalkonzept, fällt die japanische Diskretion in seinem Entwurf etwas progressiver aus. Ausgestattet mit einer Vollerl-Klinge aus Nitro-V meistert das Kwaiken tägliche Schneidaufgaben zuverlässig und mit stoischer Ruhe. Der gelb-schwarze Griff aus G10 überzeugt optisch wie haptisch. Mit Fangriemenöse und Kydexscheide. Ges. 20 cm. Kl. 10 cm. Stärke 3,2 mm. Gew. 74 g.
Art.-Nr. 02KI049 € 64,95



13 | KIZER CAMP 180 AEB-L OLIVE GREEN G10 GRAY STONEWASH
Das robuste, feststehende Outdoor-Messer bietet mit seiner Droppoint-Klinge aus AEB-L hervorragende Schneideigenschaften und eine hohe Widerstandsfähigkeit. Das graue Stonewash-Finish schützt die Klinge zusätzlich vor Korrosion und sorgt gleichzeitig für eine edle Optik. Der Griff aus grünem G10 sorgt für eine rutschfeste, ergonomische Handhabung, auch unter schwierigen Bedingungen. Mit Kydex-Scheide. Ges. 26,1 cm. Kl. 14,1 cm. Stärke 4,5 mm. Gew. 218 g.
Art.-Nr. 02KI089 € 101,95



14 | KIZER CAMP 180 AEB-L G10 ALL BLACK
Das robuste, feststehende Outdoor-Messer bietet mit seiner Droppoint-Klinge aus AEB-L hervorragende Schneideigenschaften und eine hohe Widerstandsfähigkeit. Das schwarze Stonewash-Finish schützt die Klinge zusätzlich vor Korrosion und sorgt gleichzeitig für eine edle Optik. Der Griff aus schwarzem G10 sorgt für eine rutschfeste, ergonomische Handhabung, auch unter schwierigen Bedingungen. Mit Kydex-Scheide. Ges. 26,1 cm. Kl. 14,1 cm. Stärke 4,5 mm. Gew. 222 g.
Art.-Nr. 02KI088 € 101,95



15 | KIZER BEGLEITER FIX CPM-3V NATURAL MICARTA
Die feststehende Variante des Kizer Begleiter überzeugt mit einer grau beschichteten Droppoint-Klinge aus pulvermetallurgischem CPM 3V, womit widerspenstige Schneidarbeiten der Vergangenheit angehören. Der Griff aus braunem Micarta ist in einem Used-Look gehalten und verleiht dem Messer neben passgenauer Haptik auch einen verwegenen Charakter. Das Outdoormesser mit stabilem Vollerl wird mit einer passgenauen Kydexscheide geliefert. Ges. 20 cm. Kl. 9,6 cm. Stärke 3 mm. Gew. 70 g.
Art.-Nr. 02KI069 € 114,95



16 | KIZER DROP BEAR FIX 7 AEB-L GREEN MICARTA
Das wuchtige Kizer Drop Bear Fix 7 ist ein ausgewachsenes Outdoormesser mit einer schnitthaltigen Vollerl-Klinge aus AEB-L und robust genug für grobe Arbeiten beim nächsten Abenteuer in der Natur. Der ergonomische Griff aus widerstandsfähigem, grünem Micarta gibt ausreichend Halt auch bei Nässe und Kälte. Mit Fangriemenöse und Schlagstück am Griffende. Ges. 30 cm. Kl. 16,5 cm. Stärke 4,7 mm. Gew. 359 g.
Art.-Nr. 02KI075 € 114,95

REAL STEEL

Die chinesische Marke Real Steel sieht sich weniger in der Tradition typisch chinesischer Messerhersteller, sondern mehr im Geist so fortschrittlicher und innovationsfreudiger Unternehmen, wie es Fenix und Nitecore im Bereich der Taschenlampen seit Jahren erfolgreich vorerzieren. So ist das erklärte Ziel von Real Steel nicht die billige Massenware, sondern höchste Qualität unter Verwendung so hochwertiger Materialien wie Titan, CPM-S35VN oder 14C28N, um nur einige zu nennen. Eine extrem auf Präzision ausgelegte Fertigung, die mit modernsten Prozessen ein hochwertiges Sortiment für den anspruchsvolleren Messerfreund und -nutzer bietet, ist das Hauptmerkmal der Marke Real Steel.



1 | REAL STEEL REAL BARLOW RB-1 CLIPPOINT 12C27 BLACK PC ABS

Das Real Barlow RB-1 greift das klassische Barlow-Design auf und akzentuiert die Bauart mit modernen Elementen. Das klappbare Taschenmesser mit Clippoint-Klinge und Nagelhau besteht aus schnitthaltigem 12C27. Die Griffschalen des Slipjoint-Messers bestehen aus PC und ABS und erinnern an das traditionelle Design aus Backen und Griffschalen. Mit umsetzbarem Taschenclip (Tip-Up). Ges. 16,5 cm. Kl. 7,3 cm. Stärke 2,5 mm. Gew. 44 g. Art.-Nr. 01RE399 € 24,95



2 | REAL STEEL REAL BARLOW RB-3 CLIP POINT 12C27 BLUE STEEL

Das moderne Slipjoint-Taschenmesser mit hohlgeschliffener Clippoint-Klinge aus langlebigem, rostfreiem 12C27 wird per Nagelhau geöffnet und verriegelt nicht. Der blaue Griff aus rostfreiem Stahl erinnert mit der Oberflächenbehandlung an die klassische Barlow-Form mit Backen und Griffschalen. Mit Taschenclip (Tip-Up/r) und demontierbarer Fangriemenöse. Ges. 16,8 cm. Kl. 7,2 cm. Stärke 2,5 mm. Gew. 48 g. Art.-Nr. 01RE400 € 29,95



3 | REAL STEEL HUGINN COMPACT G10 OD GREEN

Das alltagstaugliche und elegante EDC-Messer von Designer Ivan Braginets ist mit einer schwarzen Spearpoint-Klinge aus VG-10 ausgestattet und wird per Daumenpin geöffnet, während die Hohlkehle einen taktischen Hauch versprüht. Der leicht geschwungene und rutschfeste Griff aus grünem G10 sorgt für eine ausgewogene Haptik, während der Crossbar Lock die Klinge zuverlässig sichert und wieder entriegelt. Mit Clip (Tip-Up/r). Ges. 18,6 cm. Kl. 8,1 cm. Stärke 2,6 mm. Art.-Nr. 01RE309 € 51,95



4 | REAL STEEL HUGINN COMPACT G10 BLACK PVD

Ivan Braginets rückt beim kompakten Huginn ganz klar die Alltags-tauglichkeit in den Fokus. Die schwarz beschichtete Spearpoint-Klinge aus VG-10 wird per Daumenpin geöffnet, während der Nagelhau einen nostalgischen Hauch versprüht. Der leicht geschwungene und rutschfeste Griff aus schwarzem G10 sorgt für eine ausgewogene Haptik, während der Crossbar Lock die Klinge zuverlässig sichert und wieder entriegelt. Mit umsetzbarem Tip-Up Clip. Ges. 18,4 cm. Kl. 8 cm. Stärke 2,3 mm. Gew. 72 g. Art.-Nr. 01RE359 € 64,95



5 | REAL STEEL EXORCIST S35VN TI FATCARBON JUNGLE WEAR THREE SCALES

Das markante Design von Carson Huang verbindet fließende Kurven mit außergewöhnlicher Ergonomie. Die kugelgelagerte Sheepsfoot-Klinge aus pulvermetallurgisch hergestelltem Premium-Stahl CPM-S-35VN mit Stonewash-Finish wird über den Flipper geöffnet und arretiert über den stabilen Frame Lock, der durch eine automatische Schiebesicherung unterstützt wird. Akzente setzt die Wind Fire Wheel-Schraubenabdeckung und der aus Titan gefertigte Griff mit dreigeteiltem Inlay aus Fatcarbon im Muster Jungle Wear. Mit Fangriemenöse und Titan-Clip. Ges. 21,5 cm. Kl. 9,2 cm. Stärke 3,1 mm. Gew. 130 g. Art.-Nr. 01RE417 € 300,-



6 | REAL STEEL EVOLUTION IRONCLAD DROP D2 STEEL & G10 ALL BLACK

Das taktisch anmutende, komplett schwarze Evolution kommt mit einer Droppoint-Klinge aus leicht nachzuschärfendem D2, während der Griff aus leichtem Edelstahl und rutschfestem G10 besteht, was eine außergewöhnliche Griffkontrolle selbst mit Handschuhen gewährleistet. Designer Carson Huang setzt dabei auf den bewährten Daumenpin zum Öffnen sowie den zuverlässigen Frame Lock mit Zusatzsicherung zur sicheren Verriegelung. Mit Fangriemenöse, Taschenclip (Tip-Up/r) und Glasbrecher am Griffende. Ges. 22 cm. Kl. 9,6 cm. Stärke 3,7 mm. Gew. 185 g. Art.-Nr. 01RE413 € 79,95



7 | REAL STEEL VENA NITRO-V GREEN G10

Das ultraleichte Real Steel Vena vereint modernste Konstruktion mit kompromissloser Designphilosophie. Der integrale Griff aus leichtem und robustem G10 wird erstmals mit einem präzisen Crossbar Lock kombiniert, was für hohe Stabilität und eine geschmeidige, beidhändige Bedienung sorgt. Die hohlflachgeschliffene Klinge aus leistungsstarkem Nitro-V mit markanter Swedge wird intuitiv über das verlängerte Daumenloch geöffnet. Mit beidseitig umsetzbarem Deep-Carry-Clip (Tip-Up). Ges. 19,2 cm. Kl. 8,3 cm. Stärke 3 mm. Gew. 73 g. Art.-Nr. 01RE423 € 98,95



8 | REAL STEEL VENA NITRO-V BLACK G10

Das Real Steel Vena Nitro-V Black G10 ist ein ultraleichtes EDC-Taschenmesser mit kompromissloser Performance. Der integrale G10-Griff wird mit einem präzisen Crossbar Lock kombiniert und bietet hohe Stabilität sowie eine geschmeidige, beidhändige Bedienung. Die Nitro-V-Klinge mit Hoch-Flachschliff und Swedge sorgt für starke Schneidleistung, während das verlängerte Daumenloch eine schnelle Einhandöffnung ermöglicht. Mit beidseitig umsetzbarem Deep-Carry-Clip (Tip-Up/l+r). Ges. 19,2 cm. Kl. 8,3 cm. Stärke 3 mm. Gew. 73 g. Art.-Nr. 01RE422 € 98,95

NEU

NEU

9 – 14 | REAL STEEL DESTRA

Das Real Steel Destra ist ein vollformatiges, leichtes EDC Taschenmesser aus der Phantom Flipper Serie. Die präzise Sheepfoot-Klinge bietet hervorragende Schnitthaltigkeit, Schärfe und Kontrolle bei Slicing-Arbeiten. Neben dem dezenten Flipper ermöglicht eine zusätzliche Daumenscheibe eine flexible Einhandöffnung. Der zuverlässige Liner Lock sorgt für sichere Arretierung bei gleichzeitig gewichtsoptimierter Konstruktion. Der texturierte Griff bietet sicheren Halt bei dezenter Optik. Ein Deep-Carry-Clip (Tip-Up/r) ermöglicht diskretes Tragen im Alltag. Ges. 19,2 cm. Kl. 8,5 cm. Stärke 3 mm.

NEU**9 | REAL STEEL DESTRA NITRO-V GREEN G10**

Mit Klinge aus hochwertigem Nitro-V und Griff aus leichtem, widerstandsfähigem, grünem G10 für sicheren Halt. Gew. 63 g.
Art.-Nr. 01RE426 € 74,95

NEU**10 | REAL STEEL DESTRA NITRO-V GREEN G10 GROOVED**

Mit Klinge aus schnitthaltigem Nitro-V und Griff aus grünem G10 mit muldenartiger Textur für optimalen Halt. Gew. 63 g.
Art.-Nr. 01RE427 € 79,95

NEU**11 | REAL STEEL DESTRA NITRO-V BLACK G10**

Mit Klinge aus hochwertigem Nitro-V und Griff aus robustem, schwarzem G10 mit fein gekörnter Textur für sicheren Halt. Gew. 63 g.
Art.-Nr. 01RE424 € 74,95

NEU**12 | REAL STEEL DESTRA NITRO-V BLACK G10 GROOVED**

Mit Klinge aus leistungsstarkem Nitro-V und schwarzem G10-Griff mit muldenartiger Textur für hervorragenden Halt. Gew. 63 g.
Art.-Nr. 01RE425 € 79,95

NEU**13 | REAL STEEL DESTRA S35VN TITAN**

Die Premium-Version des Real Steel Destra mit einer Klinge aus hochwertigem CPM S35VN-Stahl und robustem Titan-Griff, der hohe Stabilität mit moderner Ästhetik kombiniert. Gew. 94 g.
Art.-Nr. 01RE428 € 198,95

**14 | REAL STEEL BUSHCRAFT PLUS II 14C28N BLACK G10 SCANDI**

Das Bushcraftmesser ist mit seiner robusten Vollerl-Bauweise und einer bissigen Scandi-Klinge aus hochwertigem 14C28N ideal für Bushcraft, Outdoor-Abenteuer und handwerkliche Arbeiten geeignet. Der ergonomisch geformte schwarze G10-Griff liegt auch bei längeren Arbeiten komfortabel und sicher in der Hand. Lieferung mit hochwertiger Lederscheide.
Ges. 24 cm. Kl. 11,6 cm. Stärke 4 mm. Gew. 193 g.
Art.-Nr. 02RE118 € 129,95

CRKT

Columbia River Knife and Tool wurde 1994 in Oregon gegründet und kooperierte schon früh mit bekannten Messermachern aus aller Welt. Innovation und technologische Entwicklung sind CRKT besonders wichtig. So wurde bereits eine Vielzahl von Patenten eingereicht, wie zum Beispiel besonders sichere Verriegelungsmechanismen, neue Öffnungshilfen und ein eigener Klingenschliff. Heute zählt CRKT definitiv zu den bekanntesten und wichtigsten Messermarken der Welt.



NEU

1 | CRKT BURROWER BLACK MICARTA

Das von Kaila Cumings entworfene feststehende Vollerl-Messer überzeugt sowohl in Funktionalität als auch in Optik und eignet sich für alle Anforderung im Alltag oder Outdoor. Die Clippoint-Klinge aus hochwertigem D2 mit widerstandsfähigem Stonewash-Finish bietet eine hohe Schnitthaltigkeit. Der Micarta-Griff sorgt bei jeder Witterung für einen sicheren Halt. Die Thermoplastik-Scheide mit Clip ermöglicht eine schnelle und bequeme Befestigung am Gürtel oder Ausrüstungsgegenständen. Ges. 19,9 cm. Kl. 9,3 cm. Stärke 3,18 mm. Gew. 133 g.

Art.-Nr. 02CR3610 € 89,95



NEU

2 | CRKT FIDUS BLACK GRN

Das Fidus von Michael Walker ist ein schlankes, modernes Gentleman-Taschenmesser, das dank einer 12C27-Klinge mit Stonewash-Finish eine hervorragende Schnitthaltigkeit bietet. Die Klinge wird über den Daumenpin mit einem IKBS-Kugellager-Pivot problemlos geöffnet, der Liner Lock ermöglicht eine zuverlässige Arretierung. Der texturierte Griff aus glasfaserverstärktem Nylon ist leicht und robust. Ein praktischer Pocket-Clip sorgt dafür, dass das Fidus sicher und diskret getragen werden kann. Ges. 18,4 cm. Kl. 8,2 cm. Stärke 3,2 mm. Gew. 62 g.

Art.-Nr. 01CR4220 € 99,95



3 | CRKT PROVOKE

Das Provoke mit innovativem Kinematic-Mechanismus ist ein einzigartiges Design von Joe Caswell. Die auf zwei beweglichen Armen gelagerte Hawkbill-Klinge dreht sich nicht klassisch um eine Achse, sondern wird vom Griff parallel nach vorne herausgeschwenkt und verriegelt. Die Verriegelung des Kerambits wird mit dem in Griff eingelassenen Hebel wieder gelöst. Die Bedienung ist so unkompliziert und intuitiv, dass stets ein sicheres und schnelles Handling gewährleistet ist. Die Griffelemente werden aus 6061 T6-Aluminium gefertigt, während die titannitridbeschichtete Klinge aus D2 besteht. Der runde Clip trägt im Gebrauch des Messer nicht auf, lässt sich jedoch mit leichtem Fingerdruck aus seiner Parkposition holen, um das Messer wegzustecken. Ges. 18 cm. Kl. 6,2 cm. Stärke 5,3 mm. Gew. 173 g.

Art.-Nr. 01CR4040 € 230,-



4 | CRKT PROVOKE FIRST RESPONDER

Das Provoke First Responder von Joe Caswell kommt mit einer kräftigen, titannitridbeschichteten Hawkbill-Klinge aus D2, die sich dank des innovativen Kinematic-Mechanismus mit leichtem Fingerdruck intuitiv nach vorne öffnet. Die Griffelemente werden aus 6061 T6-Aluminium gefertigt. Zusätzlich ist das First Responder mit einem Glasbrecher, unterschiedlichen Befestigungsclips bzw. Gürteladaptern und einer Scheide aus Boltaron ausgestattet, einem hitzebehandelten Kunststoff aus den USA. Ges. 18 cm. Kl. 6 cm. Stärke 5 mm. Gew. 173 g.

Art.-Nr. 01CR4042 € 250,-



5 | PROVOKE EDC ALUMINUM BLACK

Das innovative Provoke von Joe Caswell ist mit dem innovativen Kinematic-Mechanismus zum Öffnen des Messers ausgestattet, wobei die Klinge durch Druck des Daumens nach vorne öffnet und sofort einsatzbereit ist. Das Provoke EDC spezialisiert sich auf den Alltag und tauscht die serientypische Hawkbill-Klinge gegen eine Droppoint-Klinge aus D2. Die taktischen Einsätze sind nunmehr auf Kartons, Seile, Gurte und Paketbänder ausgelegt. Geblieben ist der taktische Look mit schwarzem Aluminium Griff, welcher dem Messer eine edle Anmutung verleiht und die Vielseitigkeit der CRKT Provoke Serie unterstreicht. Ges. 18,4 cm. Kl. 6,5 cm. Stärke 7 mm.

Art.-Nr. 01CR4050K € 189,95

6 – 8 | CRKT COUNTERPART

Das CRKT Counterpart Taschenmesser von Ken Onion kombiniert robuste Leistung mit einem eleganten, modernen Design. Die Klinge aus 12C27-Stahl bietet exzellente Schnitthaltigkeit und lässt sich dank des kräftigen Crossbar Locks und IKBS-Kugellager unglaublich sanft Öffnen und sicher verriegeln. Der Griff aus glasfaserverstärktem Nylon (GRN) ist leicht und dennoch äußerst strapazierfähig, sodass das Messer auch bei härteren Anwendungen standhält. Das ergonomische Design sorgt für eine gute Handhabung, auch bei längeren Einsätzen. Mit Fangriemenöse und umsetzbarem Pocket-Clip (Tip-Up/r+l). Ges. 19,7 cm. Kl. 8,6 cm. Stärke 2,8 mm. Gew. 60 g.

NEU**6 | CRKT COUNTERPART BLACK GRN**

Die Klinge des CRKT Counterpart Black GRN verfügt über ein Satin-Finish, das sich durch seine hohe Widerstandsfähigkeit gegenüber Abrieb und Kratzern auszeichnet und der Klinge eine elegante, reflektierende Oberfläche verleiht. Der texturierte und leichte Griff ist aus schwarzem GRN gefertigt. Art.-Nr. 01CRK430KXP € 99,95

NEU**7 | CRKT COUNTERPART GREY GRN**

Die Klinge des CRKT Counterpart Grey GRN verfügt über ein schwarzes Oxide-Finish, das sowohl die Optik aufwertet als auch für zusätzliche Korrosionsbeständigkeit sorgt. Der texturierte und leichte Griff ist aus graublauem GRN gefertigt. Art.-Nr. 01CRK430GKP € 99,95

NEU**8 | CRKT COUNTERPART TURQUOISE GRN**

Die Klinge des CRKT Counterpart Turquoise GRN verfügt über ein schwarzes Oxide-Finish, das sowohl die Optik aufwertet als auch für zusätzliche Korrosionsbeständigkeit sorgt. Der texturierte und leichte Griff ist aus schillernd türkischem GRN gefertigt. Art.-Nr. 01CRK430BKP € 99,95

9 – 11 | CRKT Q COMPACT

Das CRKT Q Compact vom preisgekrönten Designer Richard Rogers ist ein kompaktes und modernes Taschenmesser, das sowohl durch hohe Leistung als auch durch elegantes Design überzeugt. Ausgestattet mit einer Straight-Back-Klinge bietet dieses Messer ausgezeichnete Schnitthaltigkeit und eignet sich besonders für präzise Schneidaufgaben. Der Flipper ermöglicht eine schnelle und einfache Klingenöffnung, während das Crossbar Lock für eine sichere und stabile Handhabung sorgt. Dank seines kompakten Designs lässt sich das CRKT Q Compact bequem in der Tasche tragen. Mit Taschenclip (Tip-Up/r).

NEU**9 | CRKT Q COMPACT BLACK GRN**

Version mit schwarzem und robustem GRN-Griff und einer Klinge aus 14C28N mit Stonewash-Finish, die gegen Kratzer unempfindlich ist. Ges. 17,9 cm. Kl. 7,7 cm. Stärke 3,2 mm. Gew. 62 g. Art.-Nr. 01CR7075 € 99,95

NEU**10 | CRKT Q COMPACT RED GRN**

Version mit auffälligem, rotem GRN-Griff und einer Klinge aus 14C28N mit Oxid-Finish für exzellente Schnitthaltigkeit und eine herausragende Leistungsfähigkeit. Ges. 17,9 cm. Kl. 7,7 cm. Stärke 3,2 mm. Gew. 62 g. Art.-Nr. 01CR7075R € 99,95

NEU**11 | CRKT Q COMPACT LINER LOCK**

Edle Version mit einer DLC-beschichteten Klinge aus pulvermetallurgisch hergestelltem Premium-Stahl CPM-S-35VN und leichtem Aluminium-Griff mit marmorierter Kohlefasereinlage. Ges. 17,7 cm. Kl. 7,5 cm. Stärke 3,2 mm. Gew. 57 g. Art.-Nr. 01CR7077CF € 199,95

NEU



1 | CRKT M16-03XD DESERT

Das sandbraune CRKT M16-03XD von Kit Carson ist mit einer robusten Droppoint-Klinge aus D2 gefertigt. Das EDP-Finish schützt vor Korrosion und sorgt gleichzeitig für eine matte Optik, die besonders widerstandsfähig ist. Mit dem IKBS Kugellager-Pivot lässt sich die Klinge extrem schnell und sanft öffnen, während der Crossbar Lock für eine sichere Verriegelung sorgt. Der Grivory-Griff ist äußerst robust und dennoch leicht und ermöglicht eine komfortable Handhabung. Mit beidseitig umsetzbarem Clip.

Ges. 21 cm. Kl. 9,1 cm. Stärke 3 mm. Gew. 82 g.
Art.-Nr. 01CR16-03XD € 119,95



2 | CRKT M16-14 SPECIAL FORCES G10 DESERT

Das sehr erfolgreiche CRKT Design M16 wird jetzt in einer zusätzlichen Serie mit rutschhemmenden und leichtgewichtigen G10-Beschalungen gefertigt, die bei jeder Witterung sicher und angenehm in der Hand liegen. Die zusätzliche Auto-Lawks-Sicherung verhindert ein unbeabsichtigtes Lösen des Liners. Inkl. Hosenclick für vier verschiedene Positionen. Diese Tanto-Version kommt in Desert-Ausführung. Die 8Cr14-Klinge mit Titan-Nitrid-Beschichtung verfügt über die aggressive Veff-Serration.

Ges. 23,5 cm. Kl. 9,8 cm. Stärke 3,5 mm. Gew. 167 g.
Art.-Nr. 01CR1614DSFG € 139,95



3 | CRKT M16-04 KS TANTO

Mit der neuen taktisch inspirierten EDC-Taschenmesserserie M16-KS knüpft CRKT nahtlos an die nicht enden wollende Erfolgsgeschichte seines Flaggschiffs M16 von Kit Carson an. Die 12C27-Klingen mit extrem verschleißfester schwarzer Oxidbeschichtung sind hier kombiniert mit Edelstahlgriffen und einem Framelock, für den Einsatz im Alltag ebenso gemacht wie für den Einsatz im Einsatz. Ges. 23,7 cm. Kl. 9,8 cm. Stärke 3,4 mm. Gew. 176 g.

Art.-Nr. 01CR219 € 96,95

NEU



4 | CRKT M16-14XK ALL BLACK

Das taktische M16-14XK All Black von Kit Carson zeichnet sich durch seine markante Tanto-Klinge aus D2-Stahl im EDP-Finish mit bissigem Veff-Teilwellenschliff aus. Das Messer verfügt über ein Crossbar Lock, das sowohl für Rechtshänder als auch für Linkshänder eine einfache Handhabung ermöglicht. Die IKBS Kugellager-Pivot-Technologie sorgt für eine extrem schnelle und sanfte Klingenöffnung. Der Grivory-Griff ist besonders robust und zugleich leicht, sodass das Messer trotz seiner Größe gut in der Hand liegt und bequem getragen werden kann. Ges. 23,7 cm. Kl. 10,1 cm. Stärke 3,5 mm. Gew. 150 g.

Art.-Nr. 01CR16-14XK € 139,95



5 | CRKT M16-03 KS SPEAR POINT

Mit der taktisch inspirierten EDC-Taschenmesserserie M16-KS knüpft CRKT nahtlos an die nicht enden wollende Erfolgsgeschichte seines Flaggschiffs M16 von Kit Carson an. Die 12C27-Klingen mit extrem verschleißfester schwarzer Oxidbeschichtung sind hier kombiniert mit Edelstahlgriffen und einem Framelock, für den Einsatz im Alltag ebenso gemacht wie für den Einsatz im Einsatz. Ges. 21 cm. Kl. 9 cm. Stärke 3 mm. Gew. 108 g.

Art.-Nr. 01CR218 € 76,95



6 | CRKT M16-03 BRONZE BLACK

Das CRKT M16 von Designer Kit Carson ist eine der beliebtesten und erfolgreichsten Serien im Sortiment von CRKT und eignet sich ideal für anspruchsvolle Arbeiten. Die schwarze Klinge des M16-03 Bronze Black ist aus 12C27 Sandvik gefertigt und öffnet wahlweise per Flipper oder Daumenpin. Der sandbraune Edelstahlgriff setzt die schlanke Linienführung des Frame Lock-Folders fort und hat die typischen Aussparungen zur Gewichtsersparnis. Mit umsetzbarem Clip (Tip-Up/l+r). Ges. 21 cm. Kl. 9 cm. Stärke 3 mm. Gew. 108 g.

Art.-Nr. 01CR1603BK € 76,95

**7 | CRKT M21-04G**

Das erfolgreiche CRKT M21-04G wird mit rutschhemmenden und leichtgewichtigen G10-Griffschalen gefertigt, die bei jeder Witterung sicher und angenehm in der Hand liegen. Die zusätzliche Auto-Lawks-Sicherung verhindert ein unbeabsichtigtes Lösen des Linerlocks. Die schwarz beschichtete Klinge aus 4116 wird per Flipper geöffnet und bietet dank des modifizierten Recurve-Spearpoint Schlichs ein riesiges Anwendungsspektrum. Mit vierfach umsetzbarem Clip. Ges. 23,5 cm. Kl. 9,8 cm. Stärke 3,5 mm. Gew. 167 g.
Art.-Nr. 01CR2104G € 109,95

**8 | CRKT M21 SPECIAL FORCES**

Das ikonische CRKT M21 in der Special Forces-Ausführung ist mit einer robusten, schwarz PVD-beschichteten Klinge aus rostfreiem AUS-8-Stahl gefertigt und wird über die groß dimensionierten Flipper geöffnet, während die neuartige Auto-LAWKS-Sicherung für die nötige Verriegelung sorgt. Der Griff besteht aus widerstandsfähigem 6061-T6-Aluminium. Mit Taschenclip (Tip-Up). Ges. 23,5 cm. Kl. 10 cm. Gew. 162 g.
Art.-Nr. 01CR2114SF € 149,95

9 – 12 | CRKT REDEMPTION CROSSBAR LOCK

Das Redemption basiert auf dem legendären Deadman's Hand Custom des Messermachers Ken Onion, welches eine Hommage an die Messer der gerissenen Outlaws und Pokerspieler des Wilden Westens darstellte und nach dem Blatt mit Assen und Achten benannt wurde, das der berühmte Revolverheld Wild Bill Hickok zum Zeitpunkt seines Todes gehalten haben soll. Das Redemption bringt diesen klassischen Folder in das moderne Zeitalter und ist Ken Onions erstes CRKT-Messer mit einem Crossbar Lock. Es wird in den USA in Zusammenarbeit mit Hogue Knives hergestellt und verwendet MagnaCut als Klingenstahl für eine unglaubliche Stärke und Schnittfähigkeit. Klassisch muten die Edelstahlbacken des Taschenmessers an, während die leichtgewichtigen G10 Griffschalen für sicheren Halt sorgen. Mit Tip-Up Clip (r).

**9 | CRKT REDEMPTION CROSSBAR LOCK**

Das CRKT Redemption Crossbar Lock kommt mit einer Klinge im Stonewash-Finish und Edelstahlbacken, die zusammen mit den schwarzen G10-Griffschalen für einen modernen Kontrast sorgen. Ges. 23,3 cm. Kl. 10,3 cm. Stärke 3,8 mm. Gew. 139 g.
Art.-Nr. 01CRK560KXP € 250,-

**10 | CRKT REDEMPTION COMPACT CROSSBAR LOCK**

Das CRKT Redemption Compact Crossbar Lock ist die kleinere Version des Erfolgsmodells von Ken Onion und kommt mit einer Klinge im Stonewash-Finish und Edelstahlbacken, die zusammen mit den schwarzen G10-Griffschalen für einen modernen Kontrast sorgen. Ges. 19,3 cm. Kl. 8,3 cm. Stärke 3,2 mm. Gew. 116 g.
Art.-Nr. 01CRK550KXP € 225,-

**11 | CRKT REDEMPTION CROSSBAR LOCK ALL BLACK**

Das CRKT Redemption Crossbar Lock All Black kommt mit einer komplett in schwarz gehaltenen Klinge und Edelstahlbacken, die zusammen mit den schwarzen G10-Griffschalen für eine taktische Anmutung sorgen. Ges. 23,3 cm. Kl. 10,3 cm. Stärke 3,8 mm. Gew. 139 g.
Art.-Nr. 01CRK560KKP € 275,-

**12 | CRKT REDEMPTION COMPACT CROSSBAR LOCK ALL BLACK**

Das CRKT Redemption Compact Crossbar Lock All Black ist die kleinere Version des Erfolgsmodells von Ken Onion und kommt mit einer komplett in schwarz gehaltenen Klinge und Edelstahlbacken, die zusammen mit den schwarzen G10-Griffschalen für eine taktische Anmutung sorgen. Ges. 19,3 cm. Kl. 8,3 cm. Stärke 3,2 mm. Gew. 116 g.
Art.-Nr. 01CRK550KKP € 250,-

NEU



1 | CRKT BEAR CLAW YELLOW

Das kompakte Full-Tang-Messer von Russ Kommer überzeugt mit hoher Leistung bei anspruchsvollen Aufgaben. Die AUS-8-Klinge mit Veff-Wellenschliff sorgt für starke Schneidleistung, besonders bei Seilen und robusten Materialien. Der gelbe GRN-Griff mit großem Daumenloch bietet sichere Handhabung. Inklusive Trageclip (Tip-Down/r) und robuster GRN-Scheide mit vielseitigen Befestigungsoptionen. Ges. 14,5 cm. Kl. 6,1 cm. Stärke 3,4 mm. Gew. 91 g.

Art.-Nr. 02CR2511Y € 99,95



2 | CRKT BEAR CLAW GRN ORANGE

Das handliche Vollerl-Messer von Russ Kommer ist dank seiner Klinge aus AUS 8-Stahl mit der Veff-Wellenschliff-Technologie ideal geeignet für das Durchtrennen von Seilen, Bändern und anderen strapazierfähigen Materialien. Der Griff aus orangem, glasfaserverstärktem Nylon (GRN) bietet mit dem großzügig dimensionierten Daumenloch eine exzellente Handhabung. Inkl. Trageclip (Tip-Down/r) und robuster GRN-Scheide mit verschiedenen Befestigungsoptionen. Ges. 14,5 cm. Kl. 6,1 cm. Stärke 3,4 mm. Gew. 91 g.

Art.-Nr. 02CR2511ER € 99,95

3 – 8 | CRKT MINIMALIST SERIE

Die CRKT Minimalist Serie von Alan Folts begeistert seit Jahren viele Fans. Das Einsatzspektrum des beliebten Messers ist beträchtlich, besonders als Neck Knife erweisen sich die verschiedenen Modelle als echte Allrounder für alle kleineren Schneidarbeiten des Alltages.



3 | CRKT MINIMALIST NESSMUK MICARTA GREEN

Mit seiner Nessmuk-typisch bauchigen Klinge aus langlebigen D2-Stahl, dem durchgehenden Erl, der kräftigen Spitze sowie dem Hohlschliff ist das Nessmuk ein bewährtes Outdoormesser und dank seiner vielseitigen Schneidefähigkeiten bei Jägern, Anglern und Bushcraftern gleichermaßen beliebt. Der schlanke Griff aus grünem Micarta liegt dank der ausgeprägten Fingermulden sicher in der Hand. Die vielseitige Scheide kann um den Hals getragen oder einfach an einem Rucksack oder Gürtel befestigt werden. Ges. 15,2 cm. Kl. 7,4 cm. Stärke 3,5 mm.

Art.-Nr. 02CR2376 € 69,95



4 | CRKT MINIMALIST NESSMUK MICARTA IVORY

Während der namensgebende Naturschützer beim Nessmuk Messer Funktion über Form stellte, verbindet Messermacher Alan Folts bei dieser Version beides gekonnt miteinander. Er kombiniert langlebigen 12C27-Stahl mit einem haptisch angenehmen Griff aus weißem Micarta und einer vielseitigen Scheide, die um den Hals getragen oder einfach an einem Rucksack oder Gürtel befestigt werden kann. Mit seiner bauchigen Klingeform, dem durchgehenden Erl, der kräftigen Spitze sowie dem Hohlschliff ist das Nessmuk ein bewährtes Outdoormesser, das dank seiner effizienten und vielseitigen Schneidefähigkeiten bei Jägern, Anglern und Bushcraftern gleichermaßen beliebt ist. Ges. 15,3 cm. Kl. 7,6 cm. Stärke 3,7 mm.

Art.-Nr. 02CR2375 € 74,95

NEU



5 | CRKT MINIMALIST WHARNCLIFFE URBAN SUNSET G10

Das schillernde Minimalist Wharncliffe Urban Sunset G10 hat einen auffälligen, mehrfarbigen G10-Griff in Schwarz, Weiß, Rot, Blau und Braun. Die schnitthalbige Wharncliffe-Klinge aus D2 im Stonewash-Finish ist auch bei anspruchsvolleren Schneidaufgaben äußerst zuverlässig. Mit Lanyard und Kunststoffscheide für einen schnellen und einfachen Zugriff auf das Messer. Ges. 12,3 cm. Kl. 5 cm. Stärke 2,5 mm. Gew. 37 g.

Art.-Nr. 02CR2385G € 69,95



6 | CRKT MINIMALIST BLACK DROP POINT

Das Minimalist Black Drop Point ist mit seiner schwarz beschichteten Drop Point-Klinge aus 5Cr15MoV ein echter Allrounder für alle kleineren Schneidarbeiten des Alltages. Der ergonomische Griff besteht aus schwarzem G10 und ist mit einem Lanyard versehen. Die Scheide ist aus hochwertigem GFK-Kunststoff gefertigt.

Ges. 13,3 cm. Kl. 5,5 cm. Stärke 2,6 mm. Gew. 48 g.

Art.-Nr. 02CR2384K € 49,95



7 | CRKT MINIMALIST SPEAR POINT

Das Minimalist Spear Point bietet mit einer kräftigen Spearpoint-Klinge aus 8Cr13MoV höchste Effektivität bei ziehenden Schnitten und erhöht die Kontrolle dank der Riffelungen am Klingenträger. Der petrolgrüne Griff aus Resin verstärktem Kunststoff liegt dank ergonomischer Fingermulden perfekt in der Hand. Mit Tragekordel und passgenauer Kunststoffscheide. Ges. 13,2 cm. Kl. 5,5 cm. Stärke 3,7 mm. Gew. 60 g.

Art.-Nr. 02CR2396 € 49,95



8 | CRKT MINIMALIST BOWIE

Das beliebte Allroundmesser in der klassischen Bowie-Variante. Mit einer bauchigen Klinge aus 5Cr15MoV ist das Minimalist geeignet für kleinere Arbeiten rund um Camp und Jagd. Der robuste Griff aus grünem Micarta liegt dank seiner Form perfekt in der Hand. Die mitgelieferte Zytel-Scheide mit Tragekordel wird von Hand an das Messer angepasst.

Ges. 13 cm. Kl. 5,4 cm. Stärke 2,7 mm. Gew. 45 g.

Art.-Nr. 02CR2387 € 49,95

9 – 10 | CRKT SLAG

Das CRKT SLAG von Russ Kommer ist ein modernes Taschenmesser mit einer schneidfreudigen Klinge aus D2, die sich federunterstützt per Flipper schnell und mühelos öffnen lässt, während der Frame Lock eine sichere Arretierung der Klinge garantiert. Der Edelstahlgriff kombiniert Robustheit mit modernem Design, was dem Messer ein stilvolles und dennoch funktionales Aussehen verleiht. Mit Pocket-Clip.

A**NEU****9 | CRKT SLAG STAINLESS STEEL**

Version mit grauem Edelstahl-Look und Bead Blast-Oberfläche, die nicht nur für eine ansprechende Optik sorgt, sondern auch zur Verschleißfestigkeit beiträgt, indem sie die Klinge vor Kratzern und Abnutzung schützt.

Ges. 17,3 cm. Kl. 7,5 cm. Stärke 2,2 mm. Gew. 91 g.

Art.-Nr. 01CR7600 € 79,95

A**NEU****10 | CRKT SLAG STAINLESS STEEL ALL BLACK**

Die taktische Version des SLAG ist mit komplett schwarzem Edelstahl-Griff und D2-Klinge gefertigt. Dank der Beschichtung werden Reflexionen minimiert. Ges. 17,3 cm. Kl. 7,5 cm. Stärke 2,2 mm. Gew. 91 g.

Art.-Nr. 01CR7600K € 79,95

NEU**11 | CRKT SERO GRN ALL BLACK**

Das beeindruckende Taschenmesser von Richard Rogers kommt mit einem komplett schwarzen und leichten GRN-Griff, der in jeder Situation für sicheren Halt sorgt. Die schwarze Klinge aus pulvermetallurgisch hergestelltem Premium-Stahl CPM-S-35VN kombiniert herausragende Schärfe und Schnitthaltigkeit mit einer robusten Titanium-Nitrid-Beschichtung, die sie besonders widerstandsfähig gegen äußere Einflüsse macht und lässt sich schnell und mühelos per Flipper öffnen. Der Crossbar Lock sorgt für eine sichere Arretierung. Mit umsetzbarem Pocket-Clip (Tip-Up/r+).

Ges. 20 cm. Kl. 7,7 cm. Stärke 2,6 mm. Gew. 65 g.

Art.-Nr. 01CR7170K € 139,95

12 | CRKT CEO FLIPPER

Das extrem schlanke CEO von Richard Rogers ist nun in einer weiteren Variante mit praktischem Flipper erhältlich. Das Gentleman-Taschenmesser beweist seine Führungsqualitäten mit einer kugelgelagerten AUS-8 Klinge, die sicher per Liner Lock arretiert wird. Das Messer kann nicht nur klassisch in der Hosentasche getragen werden, sondern durch sein geringes Gewicht auch wie ein Kugelschreiber in der Hemdtasche. Der stabile Griff aus leichtgewichtigem FRN ist mit einem umsetzbaren Clip (Tip-Up/l+r) versehen.

Ges. 19,2 cm. Kl. 8,5 cm. Stärke 2 mm. Gew. 54 g.

Art.-Nr. 01CR7097 € 76,95

**13 | CRKT SNAP LOCK**

Das innovative Design des Snap Lock von Ed van Hoy hat die Messerwelt in Aufruhr versetzt, als es im Jahr 2004 den Preis des innovativsten Messers auf der Blade Show gewonnen hat. Die Klinge des einzigartigen Alltagsmessers wird aus 420J2-Stahl gefertigt und durch einen ausgeklügelten Mechanismus um 180° seitlich aus dem Griff herausgeschwenkt. Die Auslieferung erfolgt mit einem aufwendig gearbeiteten Clip und Paracord-Lanyard. Ges. 15,9 cm. Kl. 6,5 cm. Stärke 3,1 mm. Gew. 71 g.

Art.-Nr. 01CR5102N € 89,95

14 | CRKT K.I.S.S.

Das zuverlässige Taschenmesser vom amerikanischen Messermacher Ed Halligan überzeugt bereits seit vielen Jahren mit seiner Simplizität. Der Name K.I.S.S. steht für „Keep It Super Simple“ und beschreibt treffend das Design des revolutionären Messers. Der Messergriff ist dabei so gefertigt, dass er als Erl gleichzeitig die aus 3Cr13 gefertigte Tanto-Klinge verriegelt, die sonst im geschlossenen Zustand eng am Griff anliegt. Mit Fangriemenöse und Clip (Tip-Up). Ges. 14,5 cm. Kl. 6 cm. Gew. 60 g.

Art.-Nr. 01CR100 € 49,95

**NEU****15 | CRKT C.U.T. BLACK**

Das innovative Utility-Messer von Joe Wu ist mit einer austauschbaren Trapez-Klinge aus SK-5 ausgestattet, die über die Schiebemechanik einfach herausgehoben oder eingezogen werden kann. Der leichte und robuste Titan-Griff verfügt über nützliche Zusatzfunktionen wie einen Flaschenöffner, einen Schraubenzieher und ein Hebelwerkzeug. Mit Handschlaufe und Pocket-Clip. Ges. 8,4 cm. Kl. 1,6 cm. Stärke 0,6 mm. Gew. 40 g.

Art.-Nr. 01CR9917 € 79,95

A Achtung: Messer mit Federunterstützung. Abgabe nur an berechnete Personen, s. S. 5.

ZERO TOLERANCE

Zero Tolerance wurde 2006 gegründet und steht für hochwertige, kompromisslose Messer für den professionellen Gebrauch. Die komplett in den USA produzierten Messer werden aus ausgesuchten Materialien gefertigt und in Zusammenarbeit mit weltbekannten Designern und Experten entwickelt. Minimale Toleranzen und eine hochmoderne Fertigung führen so zu absoluter Spitzenqualität. Insbesondere zahlreiche Einsatzkräfte, Feuerwehrleute, Ersthelfer und Soldaten setzen auf die zuverlässigen Messer aus Tualatin in Oregon.

NEU



1 | ZERO TOLERANCE 0117

Das Zero Tolerance 0117 ist ein modernes EDC-Messer, das stilistisch an die kompromisslose Linienführung des legendären F-117 Stealth-Flugzeugs mit klaren Kanten, technischer Präzision und einer bewusst schlanken Silhouette erinnert. Der leichte Carbon-Griff verleiht dem Messer eine edle Optik bei gleichzeitig hervorragender Stabilität bei minimalem Gewicht. Die Drop-point-Klinge aus MagnaCut verbindet hohe Schnitthaltigkeit und Korrosionsbeständigkeit mit einem anspruchsvollen Two-Tone-Finish aus Satin und Stonewash und wird manuell über einen Daumenpin geöffnet. Während die DuraLock-Verriegelung für zuverlässige Sicherheit sorgt. Mit umlaufendem Deep-Carry-Clip. Ges. 20 cm. Kl. 8,4 cm. Gew. 54 g.

Art.-Nr. 01ZT047 € 300,-



2 | ZERO TOLERANCE 0203

Das Zero Tolerance 0203 ist ein kräftiges Klappmesser und mit einer dicken CPM M4-Klinge ausgestattet, die für maximale Schnitthaltigkeit und Haltbarkeit ausgelegt ist. Volle Kontrolle und eine sichere Handhabung garantiert dabei das Jimping am Klingenrücken und der 3D-gefräste Griff aus widerstandsfähigem, grünem G10. Geöffnet wird das Messer über den Daumenpin, während der kräftige DuraLock-Mechanismus die Verriegelung übernimmt. Mit beidseitig umsetzbarem Tip-Up Clip. Ges. 23,5 cm. Kl. 10,2 cm. Gew. 187 g.

Art.-Nr. 01ZT046 € 380,-



3 | ZERO TOLERANCE 0450MMC

Die elegante Variante des originalen 0450 gehört zu den kleineren Taschenmessern in der ZT-Familie, bietet jedoch eine robuste Kombination aus langlebigen, hochwertigen Materialien. Der Klingensatz ist aus rostfreiem Vegas Forge Damast gefertigt, der für außergewöhnliche Zähigkeit, Verschleißfestigkeit und Schnitthaltigkeit sorgt. Die Damaszener-Klinge hat ein klassisches, säuregeätztes Finish, das das wunderschöne Muster hervorhebt und lässt sich dank des KVT-Kugellagersystems reibungslos öffnen. Die vordere Griffbeschaltung besteht aus mehrfach marmorierter Kohlefaser, der Titan-Griffriechen bietet einen sicheren Frame Lock zur Verriegelung der Klinge. Mit umsetzbarem Deep-Carry Taschenclip. Ges. 18,8 cm. Kl. 8,3 cm. Gew. 68 g.

Art.-Nr. 01ZT045DAM € 440,-



4 | ZERO TOLERANCE 0350TS

Das kompakte 0350 von Zero Tolerance ist dank der als SpeedSafe bekannten Federunterstützung jederzeit einsatzbereit. Die Klinge aus pulvermetallurgischem CPM-S30V ist mit einer widerstandsfähigen tarnfarbenen DLC-Beschichtung versehen und wird per Flipper oder Daumenpin geöffnet. Ein stabiler Liner Lock übernimmt die Verriegelung. Die texturierten Griffschalen aus schwarzem G10 liegen auch bei Nässe sicher in der Hand. Mit Fangriemenöse und vierfach umsetzbarem Clip. Ges. 20,6 cm. Kl. 8,3 cm. Stärke 3 mm. Gew. 145 g.

Art.-Nr. 01ZT005 € 245,-



5 | ZERO TOLERANCE 0006TSBLK

Ob für den Beruf oder den Ausflug ins Grüne – das taktisch inspirierte 0006 überzeugt durch seine Vielseitigkeit. Das feststehende Messer mit Vollerl passt wie angegossen in die mitgelieferte Kydexscheide für unterwegs. Das 0006 ist nach seiner 6-Zoll-Klinge benannt und verwendet CPM 3V, einen zähen Werkzeugstahl, der auch bei härtesten Einsätzen nicht ausbricht. Obwohl dieser nicht rostfreie Stahl nicht für Korrosionsbeständigkeit ausgelegt ist, hat Zero Tolerance die Klinge mit einer Cerakote-Beschichtung im aufregenden Tiger Stripe Design hinzugefügt, um die Haltbarkeit zu erhöhen. Der schwarze G10-Griff bietet angenehmen Halt und liegt gut in der Hand. Die aggressiven Jimpings am Klingenrücken bieten selbst mit Handschuhen maximale Kontrolle. Ges. 27,3 cm. Kl. 15,2 cm. Stärke 4,8 mm. Gew. 295 g.

Art.-Nr. 02ZT004 € 420,-

A Achtung: Messer mit Federunterstützung. Abgabe nur an berechtigte Personen, s. S. 5.

KERSHAW

Der amerikanische Messerhersteller Kershaw wurde 1974 in Portland von Pete Kershaw gegründet und ist heute weltweit für seine überaus hochwertigen Messer mit extrem engen Toleranzen bekannt. Jedes Messer muss dabei höchste Qualitätsstandards erfüllen und wird streng auf Funktion und Verarbeitung kontrolliert. Das Unternehmen gilt auch als Pionier bei der Entwicklung und Erprobung neuer Technologien und Materialien. So wurde zum Beispiel der SpeedSafe-Öffnungsmechanismus oder die Composite-Klinge von Kershaw entwickelt.

NEU



6 | KERSHAW MINI IRIDIUM ICE BLUE

Kürzere Variante des Klassikers. Ausgestattet mit einer kugelgelagerten Spearpoint-Klinge aus D2 öffnet das Messer über den Daumenpin seidenweich und verriegelt sicher dank des DuraLock-Mechanismus. Das Stonewash-Klingenfinish sowie der bronzefarbenen eloxierten Klingennachschraube und Backspacer mit integrierter Fangriemenöse setzen die nötigen Farbakzente. Der Griff aus eisblauem Aluminium liegt jederzeit sicher in der Hand. Mit umsetzbarem Deep-Carry-Clip (Tip-Up). Ges. 17,5 cm. Kl. 7,6 cm. Gew. 71 g. Art.-Nr. 01KS231 € 109,95



7 | KERSHAW IRIDIUM BUTTON LOCK

Das Kershaw Iridium mit bewährten Button-Lock-Mechanismus öffnet und schließt das Messer über den Daumenpin sicher mit nur einer Hand. Die Spearpoint-Klinge aus MagnaCut mit Two-Tone-Finish bietet herausragende Schnitthaltigkeit und Korrosionsbeständigkeit. Ergonomische G10-Griffschalen mit eingearbeiteten Linern sorgen für sicheren Halt, während der olivfarbene Backspacer einen optischen Akzent setzt. Mit umsetzbarem Deep-Carry-Clip. Ges. 20,3 cm. Kl. 8,8 cm. Gew. 99 g. Art.-Nr. 01KS278 € 300,-



8 | KERSHAW MINI IRIDIUM REVERSE TANTO

Im Periodensystem der Elemente nimmt Iridium die Ordnungszahl 77 ein. Kershaw veredelt das Metall in besonderer Weise und bringt ein kompaktes Messer mit Daumenpin und DuraLock Verriegelung hervor. Ausgestattet mit einer kugelgelagerten Reverse Tanto-Klinge aus D2 öffnet das Messer seidenweich und wird jeder Aufgabe gerecht. Äußerste Robustheit verspricht der graue Aluminiumgriff, der jederzeit sicher in der Hand liegt und mit Fangriemenöse sowie dem umsetzbaren Deep-Carry-Clip (Tip-Up) flexible Trageformen erlaubt. Ges. 17,5 cm. Kl. 7,6 cm. Gew. 71 g. Art.-Nr. 01KS249 € 104,95



9 | KERSHAW IRIDIUM

Das hochwertige Taschenmesser ist mit einer kugelgelagerten Spearpoint-Klinge aus D2 ausgestattet, die seidenweich über den Daumenpin öffnet und dank DuraLock sicher verriegelt. Das Two-Tone Klingenfinish sowie der bronzefarbenen eloxierte Backspacer mit integrierter Fangriemenöse setzen die nötigen Farbakzente. Äußerste Robustheit verspricht der Aluminiumgriff, der jederzeit sicher in der Hand liegt. Mit umsetzbarem Deep-Carry-Clip (Tip-Up). Ges. 20 cm. Kl. 8,6 cm. Stärke 2,7 mm. Gew. 94 g. Art.-Nr. 01KS182 € 115,95



10 | KERSHAW BEL AIR BLACK

Inspiziert von der Nobelgegend Bel Air, USA, präsentiert Kershaw das Bel Air mit exquisiter Ausstattung. Dazu gehören die kugelgelagerte MagnaCut-Klinge mit Blackwash-Finish, ein beidseitiger Daumenpin, der hochfeste Griff aus schwarzem 6061-T6 Aluminium sowie der intuitive DuraLock zur Entriegelung. Mit umsetzbarem Tip-Up Clip und Fangriemenöse. Made in USA. Ges. 18,5 cm. Kl. 7,9 cm. Gew. 82 g. Art.-Nr. 01KS230 € 260,-



11 | KERSHAW BEL AIR CLIP POINT MAGNACUT OD MICARTA

Das beliebte Bel Air kommt in dieser Version mit kugelgelagerter Clippoint-Klinge in MagnaCut mit Stonewash-Finish und wird über den beidseitigen Daumenpin geöffnet, während der intuitive DuraLock sicher verriegelt. Der leichtgewichtige Griff aus grünem Micarta kommt standesgemäß mit umsetzbarem Tip-Up Clip und Fangriemenöse. Made in USA. Ges. 18,4 cm. Kl. 7,7 cm. Gew. 74 g. Art.-Nr. 01KS261 € 263,-



12 | KERSHAW CYBERNET

Ähnlich einem Teppichmesser wird das Kershaw Cybernet mit einem manuellen Auslösemechanismus betätigt. Dabei wird der angenehm zu bedienende PVD-Bronzeknopf einfach gedrückt und gleichzeitig nach vorne oder hinten geschoben, um die Klinge aus bzw. in den Edelstahlgriff zu schieben. Mit der zuverlässigen D2-Klinge ist man für jegliche Alltagsarbeiten bestens gewappnet. Mit Tip-Up (r) Clip. Ges. 15,1 cm. Kl. 6,1 cm. Gew. 88 g. Art.-Nr. 01KS233 € 82,95



13 | KERSHAW ATREIDES

Das feststehende Messer ist für taktische und Outdoor-Situationen konzipiert. Die pulverbeschichtete, schwarze Tanto-Klinge aus widerstandsfähigem 65MN-Stahl bietet außerordentliche Haltbarkeit für anspruchsvolle Schneidaufgaben, die Jimpings am Klingenträger sorgen für zusätzlichen Halt. Die schwarzen Kunststoff-Griffschalen können abgenommen werden. Die Scheide aus Kunststoff bietet zahlreiche Befestigungsmöglichkeiten. Ges. 29 cm. Kl. 14,5 cm. Gew. 303 g. Art.-Nr. 02KS021 € 84,95

CIVIVI

CIVIVI ist eine noch junge Marke des chinesischen Herstellers WE Knife, die sich auf preisgünstige Messer spezialisiert hat. Bei der Fertigung setzt man dabei allerdings weiterhin auf die hohen Qualitätsstandards von WE Knife, das erstaunlich gute Preis-Leistungs-Verhältnis wird allein durch die Materialauswahl erzielt. Innovative Designs und absolute Kundenorientierung führen so in Zusammenarbeit mit der stets hohen Qualität zu soliden Gebrauchsmessern.

1 – 2 | CIVIVI SÖKN NITRO-V

Als beherzt und wagemutig beschreibt Messerdesigner Kyle Lamb das Wesen des CIVIVI SÖKN. Das kompakte Jagd- und Outdoormesser ist mit einer feststehenden Klinge aus Nitro-V ausgestattet, womit kleine Schnitzarbeiten oder die Zubereitung von Lebensmitteln im Freien ein Leichtes werden. Weiterhin reduzieren mehrere Hohlkavitäten das Gewicht des Backup-Messers und bieten damit zahlreiche Befestigungsmöglichkeiten. Mit Taschenclip (Tip-Down/r) und Kydexscheide mit Gürtelschlaufen. Ges. 18,2 cm. Kl. 7,2 cm. Stärke 3 mm.



1 | CIVIVI SÖKN NITRO-V BLACK G10 STONEWASHED

Der ergonomische Griff ist aus schwarzem G10 gefertigt und für einen rutschsicheren Halt mit Rillen ausgestattet.

Art.-Nr. 02WE097 € 106,95



2 | CIVIVI SÖKN NITRO-V GRAY G10 SATIN

Der ergonomische Griff ist aus schwarzem G10 gefertigt und für einen rutschsicheren Halt mit Rillen ausgestattet.

Art.-Nr. 02WE098 € 106,95

3 – 4 | CIVIVI MDRN HUNTER

Kyle Lamb entwarf für CIVIVI dieses schlanke Jagd- und Outdoormesser, das bei keinem Camping-Ausflug fehlen darf. Ausgestattet mit Vollerl und einer Klinge aus Nitro-V scheidet das feststehende Messer auch Einsätze unter widrigen äußeren Bedingungen nicht, da der Klingenstahl schnitthaltig und äußerst korrosionsresistent ist. Lieferung mit Kydexscheide und Gürtelschlaufen. Ges. 21,3 cm. Kl. 10,5 cm. Stärke 3 mm. Gew. 103 g.



3 | CIVIVI MDRN HUNTER NITRO-V BLACK G10

Der gerillte Griff aus schwarzem G10 liefert optimalen Halt, der vom ausgeprägten Knauf mit integrierter Fangriemenöse optimiert wird.

Art.-Nr. 02WE102 € 116,95



4 | CIVIVI MDRN HUNTER NITRO-V BROWN G10

Der gerillte Griff aus braunem G10 liefert optimalen Halt, der vom ausgeprägten Knauf mit integrierter Fangriemenöse optimiert wird.

Art.-Nr. 02WE103 € 116,95



5 | CIVIVI CIRCULUS SW

Taktisch praktisch: Das kompakte Neck Knife von Ostap Hel hinterlässt im Alltag einen souveränen Eindruck und vereint minimalistisches Design mit kompromissloser Performance. Die Ganzstahlkonstruktion aus 10Cr15CoMoV mit flachgeschliffener Droppoint-Klinge erledigt selbst schwierige Einsätze mühelos. Der Edelstahlgriff ist mit vier großen Aussparungen versehen, die das Gewicht reduzieren, die Haptik verbessern und viele Befestigungsvarianten erlauben. Riffelungen am Griff und Klingenträger erhöhen die Arbeitssicherheit zusätzlich. Mit passgenauer Kydexscheide und Kugelkette. Ges. 12,6 cm. Kl. 5 cm. Stärke 3 mm. Gew. 29 g.

Art.-Nr. 02WE048 € 64,95



6 | CIVIVI ELEMENTUM UTILITY ALUMINIUM GREY

Die erfolgreiche CIVIVI Elementum Serie ist bekannt für ihre facettenreichen Varianten. Unter Beibehaltung des gewohnt intuitiven Bedienkonzepts mit Daumenpin und Button Lock zum Öffnen und Entriegeln der Klinge, zeigt sich das Elementum Utility von einer völlig neuen Seite. Ob Cuttermesser, Teppichmesser oder EDC-Messer, dank der wechselbaren Trapezklingen nimmt sich das Elementum nicht so ernst. Der hochfeste Griff aus grauem Aluminium sorgt auch bei anspruchsvollen Aufgaben für sicheren Halt. Mit umsetzbarem Tip-Up Clip, Fangriemenöse und 3 Ersatzklingen. Ges. 15 cm. Kl. 5,8 cm. Stärke 3 mm. Gew. 66 g.

Art.-Nr. 01WE1282 € 50,95

POS. 7: INKL. KUGELKETTE + KYDEX-SCHEIDE



7 | CIVIVI MINI ELEMENTUM FIXED GUIBOURTIA

Das beliebte CIVIVI Elementum macht auch als feststehendes Messer in kompakter Neck Knife Größe eine gute Figur und ist im Alltags- sowie Outdoor-Einsatz voll in seinem Element. Die Klinge aus Nitro-V ist mit einer Riffelung auf dem Klingenträger versehen und verspricht dadurch sicheren Halt bei schwierigen Schneidarbeiten. Die Ganzstahlkonstruktion mit Griffinsätzen aus Bubingaholz unterstreicht die schlanke Line des Messers und ist mit einer Fangriemenöse versehen. Mit Kydexscheide und Kugelhänge. Ges. 12,6 cm. Kl. 5,7 cm. Stärke 2,5 mm. Gew. 21 g.
Art.-Nr. 02WE070 € 63,95



9 | CIVIVI ELEMENTUM SLIP JOINT 14C28N BLUE OCEAN RESIN

Die beliebte Elementum-Serie wird um eine elegante Slipjoint-Variante erweitert. Die Droppoint-Klinge aus 14C28N, die mit einem Satin-Finish versehen ist, wird per Nagelhau geöffnet und verriegelt nicht. Gewohnt handfest zeigt sich der Griff aus erfrischend blauem Resin, der dank umsetzbarem Tip-Up Clip und Fangriemenöse mehrere Tragevarianten erlaubt. Ges. 17,8 cm. Kl. 7,5 cm. Stärke 3 mm. Gew. 86 g.
Art.-Nr. 01WE1462 € 70,95



11 | CIVIVI BUTTON LOCK ELEMENTUM II NITRO-V ALUMINUM GRAY BLACK STONEWASHED

Das Button Lock Elementum II wartet in dieser Version mit Griffschalen aus grauem Aluminium sowie einer Klinge aus schnitthaltigem Nitro-V, gehalten im Black Stonewash-Finish, auf. Damit ist das Elementum für alle Schneidaufgaben im Alltags bestens ausgestattet. Die kugelgelagerte Klinge lässt sich dank des Flippers unkompliziert öffnen und mit dem Button Lock intuitiv entriegeln. Mit Fangriemenöse und Deep Carry Clip (Tip-Up/r). Ges. 17,9 cm. Kl. 7,5 cm. Stärke 3 mm. Gew. 77 g.
Art.-Nr. 01WE1449 € 90,95



13 | CIVIVI BUTTON LOCK ELEMENTUM II SHREDDED CF GOLDEN RESIN DAMASCUS

Mit Griffschalen aus Shredded Carbon mit goldfarbenen Einschlüssen sowie einer kugelgelagerten Damascus-Klinge ist dieses Elementum die perfekte Wahl, wenn hochwertige Ausstattung bei gleichzeitiger Alltagstauglichkeit gewünscht ist. Die Klinge wird geschmeidig über den Flipper geöffnet und mit dem Button Lock wieder entriegelt. Mit Deep-Carry-Clip (Tip-Up/r) und Fangriemenöse. Ges. 17,9 cm. Kl. 7,5 cm. Stärke 3 mm. Gew. 81 g.
Art.-Nr. 01WE1374 € 116,95

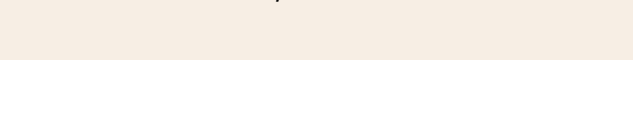

8 | CIVIVI MINI ELEMENTUM BRASS

Der kleine Bruder des beliebten CIVIVI Elementum steht seinem Vorbild in Nichts nach. Ein dezentes Hairline Finish ziert sowohl die 14C28N Klinge aus auch den Griff aus Messing. Flipper und Framelock sowie eine Fangriemenöse runden das praxistaugliche Paket perfekt ab. Ges. 11 cm. Kl. 4,7 cm. Stärke 2,2 mm. Gew. 40 g.
Art.-Nr. 01WE665 € 49,95



10 | CIVIVI ELEMENTUM EBONY BLACK

Das hochwertige Elementum Ebony ist mit Griffschalen aus erlesenem Ebenholz und einer Klinge aus korrosionsbeständigem D2 ausgestattet. Das robuste Auftreten, die Zuverlässigkeit und nicht zuletzt das ausgezeichnete Preis-Leistungs-Verhältnis machen das Elementum zu einer ausgezeichneten Wahl für den Alltag. Die Klinge lässt sich dank des Flippers unkompliziert öffnen und verriegelt per Linerlock. Mit Deep-Carry-Clip und Fangriemenöse (Tip-Up/r). Ges. 17,8 cm. Kl. 7,5 cm. Stärke 3 mm. Gew. 75 g.
Art.-Nr. 01WE689 € 74,95



12 | CIVIVI BUTTON LOCK ELEMENTUM II CF DAMASCUS

Die Button Lock Version des beliebten und äußerst alltagstauglichen Elementum ist mit Carbon-Griffschalen und einer edlen Damascus-Klinge ausgestattet. Die Klinge lässt sich dank des Druckknopfes manuell und unkompliziert öffnen. Sie wird mit dem Button Lock wieder entriegelt. Mit Fangriemenöse und Deep Carry Clip (Tip-Up/r). Ges. 17,9 cm. Kl. 7,5 cm. Stärke 3 mm. Gew. 94 g.
Art.-Nr. 01WE1027DAM € 98,95



14 | CIVIVI BUTTON LOCK ELEMENTUM DAMASCUS CF

Diese edle Button Lock-Version des beliebten Elementum ist mit Griffschalen aus Kohlefaser und einer Klinge aus Damascus ausgestattet und ist aufgrund der robusten Bauweise und dem ausgezeichnetem Preis-Leistungs-Verhältnis eine ausgezeichnete Wahl für den Alltag. Die Klinge lässt sich dank des Druckknopfes manuell und unkompliziert öffnen. Sie wird mit dem Button Lock wieder entriegelt. Mit Deep-Carry-Clip und Fangriemenöse (Tip-Up/l+r). Ges. 20,3 cm. Kl. 8,8 cm. Stärke 3 mm. Gew. 91 g.
Art.-Nr. 01WE693DAM € 127,95



1 | CIVIVI NAVO DAMASCUS IVORY G10

Ostap Hel greift bei seinem Entwurf auf edlen Damast zurück und hebt den EDC-Folder auf ein neues Level. Geöffnet wird das Gentleman-Messer per Flipper, während der solide Liner Lock die Klinge zuverlässig sichert. Dekorative Durchbrüche im cremeweißen Griff erhöhen sowohl die Griffbarkeit als auch das Gewicht. Abgerundet wird der selbstbewusste Auftritt durch den umsetzbaren Tip-Up Clip, der flexible Tragevarianten ermöglicht. Ges. 19,5 cm. Kl. 8,3 cm. Stärke 2,6 mm. Gew. 87 g.
Art.-Nr. 01WE1598DAM € 90,95



2 | CIVIVI VISION FG G10 IVORY DAMASCUS

Das avantgardistische EDC-Messer von Sneex Tan ist mit einer kugelgelagerten Reverse Tanto Klinge aus edlem Damast ausgestattet, die über hervorragende Schneidfähigkeiten verfügt. Neben den gewichtsreduzierenden Löchern im cremeweißen G10-Griff setzt der beidseitige Daumenpin die Erscheinung des futuristischen Messers stimmig fort. Gesichert wird die Klinge durch den Superlock Mechanismus, der beim Zurückziehen des Hebels am Klängenrücken das Messer wieder entriegelt. Mit Tip-Up Clip (r). Ges. 20,2 cm. Kl. 9 cm. Stärke 3 mm. Gew. 123 g.
Art.-Nr. 01WE987DAM € 117,95



3 | CIVIVI BRAZEN DAMASCUS MICARTA BLACK

Das CIVIVI Brazen punktet mit einer tollen Ausstattung und behält dabei die Praxistauglichkeit. Die Tanto-Klinge ist aus Damast gefertigt und erledigt die alltäglichen Schneidarbeiten souverän. Daumenpin und Flipper garantieren ein schnelles Öffnen des Messers, während der Linerlock die Klinge sicher verriegelt. Der Griff aus schwarzem Micarta liegt sicher in der Hand und ist mit einem umsetzbaren Clip (Tip-Up/l+r) ausgestattet. Ges. 20,2 cm. Kl. 8,8 cm. Stärke 3 mm. Gew. 101 g.
Art.-Nr. 01WE779DAM € 103,95



4 | CIVIVI BUTTON LOCK BRAZEN DAMASCUS C10 & CF

Die edle Version des CIVIVI Brazen wird mit einer kugelgelagerte Tanto-Klinge aus Damast gefertigt und erledigt die alltäglichen Schneidarbeiten souverän. Daumenpin und Flipper garantieren ein schnelles Öffnen des Messers, während der intuitive Button Lock die Klinge sicher verriegelt. Der schwarze G10-Griff mit Carbon-Overlay liegt sicher in der Hand. Mit umsetzbarem Tip-Up Clip. Ges. 20,3 cm. Kl. 8,8 cm. Stärke 3 mm. Gew. 111 g.
Art.-Nr. 01WE1604DAM € 106,95



5 | CIVIVI VOIDFLARE DAMASCUS ALUMINIUM FOIL G10

Das CIVIVI Voidflare vereint kompaktes Design mit exzellenter Leistung. Der Aluminium-folierte G10-Griff sorgt für eine robuste, rutschfeste Oberfläche und bietet auch bei intensiver Nutzung sicheren Halt. Die Droppoint-Klinge aus edlem Damast wird mit einem Flipper dank der Keramik-Kugellagern seidenweich geöffnet, ein Liner Lock verriegelt die Klinge zuverlässig. Mit praktischem Taschenclip (l+r) Ges. 17,9 cm. Kl. 7,4 cm. Stärke 3 mm. Gew. 83 g.
Art.-Nr. 01WE1620DAM € 106,95



6 | CIVIVI MINI SHAKAN DAMASCUS BLUE ALUMINIUM

Das kompakte, leichte EDC-Taschenmesser kommt mit einer Droppoint-Klinge aus Damast und eignet sich hervorragend für präzise Schneidarbeiten und eine Vielzahl von Anwendungen. Der robuste Griff aus blauem Aluminium besticht durch sein auffälliges Rippenmuster, das nicht nur ansprechend aussieht-, sondern auch eine hervorragende Griffbarkeit bietet. Die Klinge wird dank der Kugellagerung reibungslos über den Flipper geöffnet, während der Button Lock diese sicher verriegelt. Mit beidseitig umsetzbarem Clip. Ges. 15,2 cm. Kl. 6,3 cm. Stärke 2,3 mm. Gew. 55 g.
Art.-Nr. 01WE1624DAM € 95,95



7 | CIVIVI MINI PRAXIS GUIBOURTIA DAMASCUS

Alles andere als ein Theoretiker ist das CIVIVI Mini Praxis. Dank kugelgelagerter Klinge aus edlem Damast und ergonomischem Griff aus Bubingaholz packt das Taschenmesser ordentlich mit an. Mit seiner Flipper Öffnung und der sicheren Liner Lock Entriegelung überzeugt das kompakte CIVIVI Praxis mit Tatkraft. Praktisch: Der clevere Tip-Up Clip (r) zur Befestigung an der Hosentasche. Ges. 17,3 cm. Kl. 7,6 cm. Stärke 2,5 mm. Gew. 73 g.
Art.-Nr. 01WE964 € 70,95



8 | CIVIVI YONDER DAMASCUS GUIBOURTIA

Messerdesigner Zac Whitmore hat mit dem CIVIVI Yonder ein budgetfreundliches Taschenmesser entwickelt, das Kompaktheit, Zuverlässigkeit und Widerstandsfähigkeit kompromisslos vereint. Die kugelgelagerte Spey-point-Klinge aus Damast wird über den beidseitigen Daumenpin geöffnet, während der Crossbar Lock die Klinge zuverlässig und intuitiv entriegelt. Der ergonomische Griff ist aus erlesenem Bubingaholz gefertigt. Mit umsetzbarem Tip-Up Clip. Ges. 16,8 cm. Kl. 7,3 cm. Stärke 2,2 mm. Gew. 72 g.
Art.-Nr. 01WE1407DAM € 67,95

**9 | CIVIVI EXONE G10 ALL BLACK**

CIVIVI stattet das ExOne mit einer kugelgelagerten Reverse Tanto-Klinge aus Nitro-V mit Black Stonewash-Finish aus. Geöffnet wird die Klinge wahlweise per Flipper oder Nagelhaut und über den Liner Lock sicher arretiert. Jimpings am Klingenträger sorgen für eine verbesserte Kontrolle. Jederzeit sicheren Halt garantiert der schwarze Griff aus texturiertem G10. Mit umsetzbarem Tip-Up Clip. Ges. 18,1 cm. Kl. 7,5 cm. Stärke 3 mm. Gew. 97 g.
Art.-Nr. 01WE1303 € 67,95

**10 | CIVIVI BUSTER FG NITRO-V G10 ALL BLACK**

Designer Sneex Tan bricht im Buster FG mit den üblichen Konventionen. Der auffällige Griff aus schwarzem G10 fesselt das Auge mit länglichen Aussparungen und goldfarbenen Linern. Die kugelgelagerte Klinge aus Nitro-V mit Black Stonewash-Finish wird per Daumenpin geöffnet und über den Super Lock, einer länglichen Sperrfeder an der Griffoberseite, entriegelt. Mit Tip-Up Clip (r) und Fangriemenöse. Ges. 24,5 cm. Kl. 10,7 cm. Stärke 4 mm. Gew. 183 g.
Art.-Nr. 01WE1518 € 116,95

**11 | CIVIVI GUILLE ALL BLACK**

Das von Shawn Ashmore entworfene CIVIVI Guile ist ein praktisches und hochwertiges Taschenmesser und besticht durch seine Funktionalität und seinem modernen Design. Die robuste Wharncliffe-Klinge aus 14C28N ist in einem edlen Black Stonewash-Finish gehalten, was der Klinge nicht nur eine elegante Optik verleiht, sondern auch für eine zusätzliche Schutzschicht sorgt. Der leichtgewichtige Griff aus schwarzem G10 bietet dank der ergonomischen Form eine ausgezeichnete Griffbarkeit. Das Guile lässt sich dank der Keramik-Kugellager im Pivot mit dem Front Flipper mühelos öffnen, der Liner Lock sorgt für eine sichere Verriegelung. Mit umsetzbarem Tip-Up Clip. Ges. 19 cm. Kl. 8,3 cm. Stärke 3 mm. Gew. 82 g.
Art.-Nr. 01WE1552 € 70,95

**12 | CIVIVI NATTERJACK 14C28N OD GREEN G10 BLACK STONEWASHED**

Das Natterjack ist ein funktionales und robustes Taschenmesser im Alltag und Outdoor-Bereich. Die Clippoint-Klinge besteht aus hochwertigem 14C28N, das Black-Stonewash-Finish verleiht der Klinge eine ansprechende Optik und schützt vor Abnutzung. Dank der Keramik-Kugellager lässt sich das Messer leicht öffnen und schließen, der Button Lock sorgt für eine sichere Verriegelung. Der dunkelgrüne G10-Griff sorgt für ausreichend Stabilität und eine angenehme Haptik. Mit beidseitig umsetzbarem Pocket-Clip. Ges. 19,1 cm. Kl. 8,1 cm. Stärke 3 mm. Gew. 124 g.
Art.-Nr. 01WE1556 € 79,95

**13 | CIVIVI BABY BANTER 2 - TG 14C28N GREEN & RED G10**

Das von Ben Peterson entworfene Baby Banter 2 hat für alle anfallenden täglichen Aufgaben eine äußerst scharfe und schnitthaltige Klinge aus 14C28N, die über den Daumenpin geöffnet wird und mittels zuverlässigem Crossbar Lock sicher arretiert. Als Besonderheit kann ein mitgelieferter Zahnstocher sowie eine Pinzette im grün-rotem G10 jeweils im Griffende untergebracht werden. Mit Fangriemenöse und umsetzbarem Tip-Up Clip. Ges. 14 cm. Kl. 5,9 cm. Stärke 2,3 mm. Gew. 72 g.
Art.-Nr. 01WE1534 € 80,95

**14 | CIVIVI SENDY G10 GREEN**

Das CIVIVI Sendy knüpft an die klassische Barlow-Bauform an und versieht das elegante Taschenmesser mit modernen Akzenten. Dazu gehören der Liner Lock, der die kugelgelagerte Spey Point-Klinge aus Nitro-V mit Satin-Finish zuverlässig verriegelt sowie der diskrete Front Flipper zur Öffnung. Als Griffmaterial kommt robustes und leichtgewichtiges, grünes G10 zum Einsatz. Mit umsetzbarem Tip-Up Clip, Zahnstocher und Pinzette. Ges. 16,6 cm. Kl. 7,2 cm. Stärke 2,3 mm. Gew. 74 g.
Art.-Nr. 01WE1138 € 74,95

15 – 16 | CIVIVI FOLDIS

Das schlanke EDC-Taschenmesser vereint gekonnt schlichte Eleganz mit hohem Alltagsnutzen. Die Nitro-V Klinge ist kugelgelagert und öffnet durch den diskreten Frontflipper, während der Double Detent Slipjoint-Mechanismus das Messer zuverlässig sichert. Mit umsetzbarem Drahtclip (Tip-Up).

**15 | CIVIVI FOLDIS G10 BLACK**

Das vornehme Erscheinungsbild des CIVIVI Foldis wird durch den Griff aus schwarzem G10 abgerundet. Ges. 16,2 cm. Kl. 6,8 cm. Stärke 2,6 mm. Gew. 61 g.
Art.-Nr. 01WE890 € 71,95

**16 | CIVIVI FOLDIS BLACK HAND RUBBED COPPER**

Das vornehme Erscheinungsbild des CIVIVI Foldis wird durch den schwarz gebürsteten Kupfergriff abgerundet. Ges. 16,2 cm. Kl. 6,8 cm. Stärke 2,6 mm. Gew. 109 g.
Art.-Nr. 01WE888 € 92,95



1 | CIVIVI PYRUS 14C28N G10 BURGUNDY

Das von Ostap Hel entworfene CIVIVI Pyrus 14C28N G10 Burgundy ist mit einer schwarz beschichteten Hawkbill-Klinge aus 14C28N ausgestattet, die über den Flipper öffnet und per Double Detent Slipjoint gehalten wird. Der auffällige Griff mit roten G10-Schalen verfügt über eine große Fingeröffnung. Mit rundem Drahtclip. Ges. 6,7 cm. Kl. 1,6 cm. Stärke 2,2 mm. Gew. 28 g.

Art.-Nr. 01WE1413 € 35,95



2 | CIVIVI PYRUS 14C28N CF

Ostap Hel hat mit dem CIVIVI Pyrus ein fidgetfreundliches Fingermesser entwickelt, das in dieser Version mit einer satinieren Hawkbill-Klinge aus 14C28N gefertigt ist, die per Flipper öffnet und von einem Double Detent Slipjoint gehalten wird. Der Griff aus Carbonfaser umschließt die markante Fingeröffnung. Mit rundem Drahtclip. Ges. 6,7 cm. Kl. 1,6 cm. Stärke 2,2 mm. Gew. 28 g.

Art.-Nr. 01WE1415 € 47,95



3 | CIVIVI TAC-N-TWEEZE BLACK

Der bekannte Messerdesigner Bob Terzuola beweist mit der Tac-N Tweeze, dass er auch über ein gewisses Fingerspitzengefühl verfügt. Die Edelstahl-Pinzette kann nämlich bedarfsgerecht aus dem Griffkörper aus Messing gezogen und zum Transport wieder komplett hineingeschoben werden. Ein Rädchen fixiert die Pinzette in der gewünschten Position und verhindert ein Verrutschen. Das edle Stonewash-Finish verleiht der Splitterpinzette einen taktischen Hauch. Ges. 12,1 cm. Gew. 24 g.

Art.-Nr. 09WE064 € 31,95

4 – 6 | CIVIVI SHAWKA 14C28N

Das Shawka ist ein praktisches, faltbares Filetirmesser, das speziell für präzise Schneidarbeiten entwickelt wurde. Die Klinge aus 14C28N-Stahl bietet hervorragende Schärfe und Korrosionsbeständigkeit, ideal für den Einsatz beim Filetieren von Fisch oder anderen feinen Schneidarbeiten. Das satinierete Finish der Klinge sorgt nicht nur für ein elegantes Aussehen, sondern auch für eine besonders glatte Oberfläche, die den Widerstand beim Schneiden minimiert. Die speziell konzipierten Keramikugellager sorgen für ein sanftes Öffnen und Schließen der Klinge, während der solide Liner Lock-Mechanismus gewährleistet, dass die Klinge sicher arretiert bleibt, wenn sie in Gebrauch ist. Der ergonomische Griff aus Aluminium liegt gut in der Hand und sorgt für eine sichere und komfortable Handhabung. Das Messer lässt sich dank seines faltbaren Designs kompakt und sicher verstauen. Es wird mit einer schwarzen Nylonscheide geliefert, die das Messer vor äußeren Einflüssen schützt und einen praktischen Transport ermöglicht. Ges. 33,4 cm. Kl. 14,8 cm. Stärke 2 mm. Gew. 78 g.



4 | CIVIVI SHAWKA 14C28N BLACK & RED ALUMINUM

Das CIVIVI Shawka mit einem Aluminium-Griff mit schwarz-rottem Finish für eine moderne und ansprechende Optik.

Art.-Nr. 01WE1559 € 135,95



5 | CIVIVI SHAWKA 14C28N GREY & GREEN ALUMINUM

Das CIVIVI Shawka mit einem Aluminium-Griff mit schwarz-grünem Finish für eine moderne und ansprechende Optik.

Art.-Nr. 01WE1561 € 135,95



6 | CIVIVI SHAWKA 14C28N SILVER & BLUE ALUMINUM

Das CIVIVI Shawka mit einem Aluminium-Griff mit silbernem und blauem Finish für eine moderne und ansprechende Optik.

Art.-Nr. 01WE1560 € 135,95

WE KNIFE

Die Marke WE Knife ist ein weiteres Beispiel für einen chinesischen Hersteller, der mit viel Erfahrung, Fingerspitzengefühl und einem kompromisslosen Qualitätsanspruch mit großem Erfolg im Segment der Premiummesser agiert. Vom Design bis zur Fertigung wird die gesamte Herstellung aus einer Hand erledigt und die hochtechnisierte und CNC-gestützte Fertigung ermöglicht eine Produktion mit absolut minimalen Toleranzen und höchster Präzision. So sind die vorwiegend als Titan-Frame Locks aufgebauten Klappmesser durchweg mit meist pulvermetallurgischen Premiumstählen ausgestattet und kugelgelagerte Klingen sind quasi Standard. Die liebevoll umgesetzten Details und die ganz eigene Formensprache verschaffen dem seit dem Jahr 2000 tätigen Hersteller ein solides Standing am Messermarkt.



7 | WE KNIFE TYRO 20CV TITANIUM GRAY

Das industriell anmutende Design des Tyro kommt besonders im skelettartigen Griff aus grauem Titan zum Tragen, deren Aussparungen gewichtszunehmend und haptisch zugleich sind. Die kugelgelagerte Klinge aus CPM-20CV mit Stonewash-Finish öffnet über die Daumenöffnung und verriegelt über den Super Lock. Mit umsetzbarem Tip-Up Clip. Ges. 17,1 cm.

Kl. 7,4 cm. Stärke 3,2 mm. Gew. 109 g.

Art.-Nr. 01WE1381 € 274,-



8 | WE KNIFE MICRO TROGON M390 TI ALL BLACK

Die kleinere Variante des WE Knife Trogon überzeugt mit wuchtiger Klinge aus M390 mit Black Stonewash-Finish und öffnet über den beidseitigen Daumenpin, während ein solider Frame Lock die Klinge sicher im schwarzen Titangriff verriegelt. Fünf kleine Aussparungen im Griff und der gold anodierte Daumenpin dienen als diskrete Eyecatcher. Mit Tip-Up Clip (r).

Ges. 16,6 cm. Kl. 6,8 cm. Stärke 4 mm.

Art.-Nr. 01WE1496 € 298,-



9 | WE KNIFE TAYRA M390 TI BLUE & GREY TI SATIN

Der kompakte Karambit-Folder kommt mit einer satinierten Klinge aus Böhler M390 und bietet eine außergewöhnliche Schnittfähigkeit dank der flachen Schlißgeometrie. Der blaue Griff ist aus robustem 6AL4V Titan gefertigt, der integrale Back Spacer und der charakteristische Ring in Grau setzen einen dezenten Farbakkord. Ein Frame Lock-Mechanismus sorgt für eine stabile Verriegelung, der Caged-Ceramic-Ball-Bearing-Pivot sorgt für eine leichtgängige Öffnung per Flipper. Mit umsetzbarem Titan-Pocket-Clip (Tip-Up). Ges. 17,5 cm. Kl. 5,6 cm. Stärke 4 mm. Gew. 97 g.

Art.-Nr. 01WE1550 € 329,-



10 | WE KNIFE FLUXOR M390 SATIN & BLACK TI TWO TONE

Das schlanke EDC-Taschenmesser kommt mit einer Wharcliffe-Klinge aus Böhler M390 und einem kombinierten Finish aus Black Stonewash und Satin Flat für ein edles und zugleich robustes Erscheinungsbild. Der ergonomische Titan-Griff in Satin und Schwarz liegt sicher in der Hand. Backspacer, Taschenclip und Schrauben aus Titan ergänzen das Design. Die Klinge wird über den Flipper geöffnet und läuft dank gekapseltem Keramik-Kugellagersystem besonders geschmeidig. Ein Nested Liner Lock sorgt für eine sichere Verriegelung bei schlanker Bauweise. Ges. 22,9 cm. Kl. 10,1 cm. Stärke 4 mm. Gew. 124 g.

Art.-Nr. 01WE1669 € 355,-



INTERNATIONAL SELECTION

11 – 12 | WE KNIFE RYSON M390

Das Ryson wurde von von Sam Tran (Raven the Pirate) entwickelt und ist ein hochwertiges Taschenmesser, das sich durch seine robuste und gleichzeitig elegante Bauweise auszeichnet. Die Klinge aus Böhler M390 Stahl bietet hervorragende Schnittfähigkeit und ist in einer Harpoon-Form mit Hollow Grind versehen, was eine präzise und effiziente Schneidleistung ermöglicht. Der Frame Lock-Mechanismus garantiert eine sichere Arretierung der Klinge, während der Taschenclip aus Titan eine praktische und komfortable Tip-Up (r) Trageweise ermöglicht. Der Griff und der Backspacer aus Titan unterstreichen das schlichte und minimalistische Design bei gleichzeitig durchdachter Funktionalität. Ges. 19,4 cm. Kl. 8,5 cm. Stärke 3,2 mm. Gew. 88 g.



11 | WE KNIFE RYSON M390 GRAY TI

Variante mit satinierten Klinge, die dem Messer nicht nur eine ansprechende Optik verleiht, sondern die Schneide auch vor Abnutzung und Korrosion schützt. Der Griff ist aus dunkelgrauem 6AL4V Titan gefertigt.

Art.-Nr. 01WE1591 € 298,-



12 | WE KNIFE RYSON M390 BRONZE TI BLACK STONEWASHED

Variante mit Klinge im schwarzen Stonewash-Finish, das dem Messer nicht nur eine ansprechende Optik verleiht, sondern die Schneide auch vor Abnutzung und Korrosion schützt. Der Griff ist aus bronzefarbenem 6AL4V Titan gefertigt.

Art.-Nr. 01WE1592 € 304,-



SPARTAN BLADES

Spartan Blades wurde 2008 in einer jahrhundertealten Scheune in Southern Pines, North Carolina von Curtis V. Iovito und Mark Carey gegründet. Als mehrfach prämierter Hersteller hochwertiger Outdoor- und Militärmesser prägen höchste Qualität und ein gesunder Patriotismus das Anspruchsdenken von Spartan Blades. Die selbstbewussten Designs folgen dem Motto „Knives with Intent“ (Messer mit Absicht), wonach die Messer für den jeweiligen Einsatzbereich passgenau optimiert werden. Alle Messer und Komponenten werden nur mit den besten Verfahren und modernsten Fertigungstechniken mit der nötigen handwerklichen Liebe zum Detail hergestellt. Vom Konzept bis zur fertigen Klinge sind die Messer als Erbe für die kommenden Generationen ausgelegt.



1 | SPARTAN BLADES NEMEC FOLDER S35VN BLACK GFN

Design von Ondrej Nemeč. Der schlanke Gentleman-Folder kommt mit einer PVD beschichteten Straight-Back-Klinge aus pulvermetallurgisch hergestelltem Premium-Stahl CPM-S-35VN, die per diskretem Flipper geöffnet wird und über den Liner Lock zuverlässig verriegelt. Fortgeführt wird die schlanke Linienführung über den geriffelten Griff aus schwarzem GFN sowie dem minimalistisch gehaltenen Drahtclip (Tip-Up/r) zum sicheren Transport. Ges. 20,3 cm. Kl. 8,9 cm. Stärke 3,2 mm. Gew. 54 g.

Art.-Nr. 01SB015 € 164,95



2 | SPARTAN BLADES NEMEC FOLDER S35VN GRAY GFN

Design von Ondrej Nemeč. Der schlanke Gentleman-Folder kommt mit einer PVD beschichteten Straight-Back-Klinge aus pulvermetallurgisch hergestelltem Premium-Stahl CPM-S-35VN, die per diskretem Flipper geöffnet wird und über den Liner Lock zuverlässig verriegelt. Fortgeführt wird die schlanke Linienführung über den geriffelten Griff aus grauem GFN sowie dem minimalistisch gehaltenen Drahtclip (Tip-Up/r) zum sicheren Transport. Ges. 20,3 cm. Kl. 8,9 cm. Stärke 3,2 mm. Gew. 54 g.

Art.-Nr. 01SB016 € 164,95



3 | SPARTAN BLADES SOTER S35VN CF FDE

Das von Curtis Iovito entworfene Spartan Blades Soter wurde als taktisch-eleganter EDC-Folder entwickelt. Mit einem konturierten Carbonfaser-Griff und einer vollständigen Flat Dark Earth PVD-beschichteten Hardware überzeugt das Soter durch exklusive Details. Geöffnet wird die Klinge aus pulvermetallurgisch hergestelltem Premium-Stahl CPM-S-35VN per Daumenpin, während der RaceLock zuverlässig verriegelt. Der Monolithic Pocket Clip (Tip-Up/r) ist aus einem Stück Stahl gefräst und sorgt für sicheren Halt. Ges. 21,6 cm. Kl. 8,3 cm. Stärke 3 mm. Gew. 111 g.

Art.-Nr. 01SB019 € 310,-



4 | SPARTAN BLADES SOTER S35VN G10 BLACKOUT

Das von Curtis Iovito entworfene Spartan Blades Soter in der exklusiven „Blackout“-Edition wurde als taktisch-eleganter EDC-Folder entwickelt. Mit schwarzen G10-Griffschalen und schwarz PVD-beschichteten Beschlägen überzeugt das Soter Blackout durch exklusive Details. Geöffnet wird die Klinge aus pulvermetallurgisch hergestelltem Premium-Stahl CPM-S-35VN per Daumenpin, während der RaceLock zuverlässig verriegelt. Der Monolithic Pocket Clip (Tip-Up/r) ist aus einem Stück Stahl gefräst und sorgt für sicheren Halt. Ges. 21,6 cm. Kl. 8,3 cm. Stärke 3 mm. Gew. 111 g.

Art.-Nr. 01SB020 € 265,-



5 | SPARTAN BLADES SPARTAN HARSEY 3.25 BLACK PLAGUE

DOCTOR – Hochwertiges EDC-Taschenmesser, das mit seinem einzigartigen Design und edlen Materialien beeindruckt. Die MagnaCut-Klinge sorgt für hervorragende Schnitthaltigkeit und Widerstandsfähigkeit und wird über den Daumenpin einhändig geöffnet, während der robuste Frame Lock die Klinge zuverlässig sichert. Die eleganten, schwarz-bronzenen Griffschalen aus Titan greifen das Motiv des Pestdoktors auf. Ein echtes Meisterwerk in Sachen Design und Funktionalität. Mit Tip-Up Clip (r). Ges. 18,1 cm. Kl. 8,3 cm. Stärke 3,2 mm. Gew. 85 g.

Art.-Nr. 01SB021 € 631,-



6 | SPARTAN BLADES RONIN SHINTO MAGNACUT MICARTA ALL BLACK

– Das vielseitige, ganz in schwarz gehaltene Vollerl-Messer, das von Tu Lam von Ronin Tactics entworfen wurde, kommt mit einer markanten MagnaCut-Klinge in Recurve-Form, die sich trotz der Kukri-Form aber eher zum Schneiden als zum Hacken eignet. Der ergonomische Griff aus schwarzem Micarta liegt stets sicher in der Hand. Lieferung mit robuster Kydexscheide, die über einen Befestigungsclip mit MOLLE-kompatiblen Schlaufen verfügt. Ges. 26,7 cm. Kl. 14 cm. Stärke 4,7 mm. Gew. 253 g.

Art.-Nr. 02SB017 € 500,-



7 | SPARTAN BLADES GEORGE RAIDER DAGGER ALL BLACK

Design von Messermacher Les George als Hommage an das legendäre United States Marine Corps Raider Stiletto aus dem Zweiten Weltkrieg. Dieser schlanke und robuste Dolch hält sich zwar an das Design des Originalmessers, nutzt aber die Vorteile einer Vollerl-Konstruktion, spritzgegossener Griffe mit rutschfester Textur sowie modernen SK5-Stahls. Für einen sicheren Transport wird das Messer mit einer passgenauen Scheide geliefert. Ges. 30,5 cm. Kl. 17,8 cm. Stärke 5 mm. Gew. 201 g.

Art.-Nr. 02SB011 € 149,95



8 | SPARTAN BLADES ENYO ALL BLACK

Das Spartan Enyo wurde als feststehendes Messer für den täglichen Gebrauch mit Blick auf Ergonomie und Tragbarkeit entwickelt. Wenn es um alltägliche Schneidaufgaben geht, ist das aus AUS-8A gefertigte Skelettmesser jeder Herausforderung gewachsen. Lieferung mit passgenauer Kunststoffscheide und Lanyard. Ges. 15,9 cm. Kl. 7,6 cm. Stärke 5 mm. Gew. 80 g.

Art.-Nr. 02SB010 € 87,95

MANLY

Die junge Marke Manly hat mit dem komplett in Bulgarien hergestellten Modell Comrade ein überzeugendes Konzept umgesetzt, das als durchweg gelungener Einstand auf dem Messermarkt betrachtet werden kann. Manly verarbeitet hochwertige Materialien in Handarbeit zu funktionalen und stabilen Taschenmessern.



9 | MANLY PEAK D2 BLACK TWO HAND

Das erfolgreiche Manly Peak D2 Black Two Hand wird mit einer satinierten Klinge aus D2 gefertigt und kommt ohne Öffnungshilfe aus. Die Verriegelung übernimmt ein stabiler Backlock. Der rutschfeste Griff besteht aus schwarzem G10. Mit umsetzbarem Clip (Tip-Up/l+r). Ges. 22 cm. Kl. 9,4 cm. Stärke 3 mm. Gew. 115 g.

Art.-Nr. 01ML020 € 52,95



10 | MANLY PEAK CPM-S-90V RED TWO HAND

Das vielseitige Manly Peak CPM-S-90V Red Two Hand kommt mit einer satinierten Klinge aus pulvermetallurgischem CPM-S-90V, die ohne Öffnungshilfe gefertigt wird. Verriegelt wird die Klinge über den stabilen Backlock. Der Griff ist aus zweifarbigen G10 in Schwarz und Rot gefertigt. Mit umsetzbarem Clip (Tip-Up/l+r). Ges. 22 cm. Kl. 9,4 cm. Stärke 3 mm. Gew. 115 g.

Art.-Nr. 01ML066 € 89,95



11 | MANLY CITY CPM-S90V ORANGE

Das Manly City CPM-S90V Orange ist ein praktisches Alltagsmesser mit einer Klinge aus pulvermetallurgischem CPM-S90V, die per Daumenpin geöffnet wird. Per Backlock verschwindet die Klinge sicher im rutschfesten Griff aus orangem G10. Ges. 17,5 cm. Kl. 7,2 cm. Stärke 2,6 mm. Gew. 95 g.

Art.-Nr. 01ML075 € 81,95



12 | MANLY CITY CPM-S90V BLACK

Das Manly City CPM-S90V Black ist ein praktisches Alltagsmesser mit einer Klinge aus pulvermetallurgischem CPM-S90V, die per Daumenpin geöffnet wird. Per Backlock verschwindet die Klinge sicher im rutschfesten Griff aus schwarzem G10. Ges. 17,5 cm. Kl. 7,2 cm. Stärke 2,6 mm. Gew. 95 g.

Art.-Nr. 01ML074 € 81,95



13 | MANLY PATRIOT BLACK D2

Das Manly Patriot ist die feststehende Variante des erfolgreichen Comrade-Klappmessers und ist bei ähnlichen Abmessungen vor allem als kompakter und führiger Begleiter im Alltag oder als handliches Jagd- und Outdoormesser die perfekte Wahl. Die satinierte Klinge besteht aus zuverlässigem D2, der Griff ist aus schwarzem G10 gefertigt. Lieferung mit Kydexscheide.

Ges. 21 cm. Kl. 9,1 cm. Stärke 4 mm.

Art.-Nr. 02ML001 € 61,95



14 | MANLY PATRIOT GUAYACAN D2

Die „Böker Exclusive“-Version des Manly Patriot ist mit einer Beschalung aus robustem und fein gemasertem Guayacan-Ebenholz ausgestattet. Die Klinge besteht aus D2 und ist vielfältig einsetzbar. So ist das Manly Patriot im Alltag ein genauso wertvoller Begleiter wie im Outdoor-Einsatz oder auf der Jagd. Lieferung mit Kydexscheide und Gürteladapter.

Ges. 20,2 cm. Kl. 9 cm. Stärke 3,8 mm. Gew. 110 g.

Art.-Nr. 02ML010 € 79,95



15 | MANLY PATRIOT RWL34 DESERT IRONWOOD

Diese hochwertige Version des erfolgreichen Manly Patriot wird mit einer Klinge aus robustem und schnitthaltigem RWL34 gefertigt und eignet sich vor allem als kompakter und führiger Begleiter im Alltag oder als handliches Jagd- und Outdoormesser. Der Griff besteht aus edlem Wüsteneisenholz und liegt angenehm in der Hand. Lieferung mit Lederscheide.

Ges. 21 cm. Kl. 9,1 cm. Stärke 4 mm. Gew. 126 g.

Art.-Nr. 02ML030 € 140,95



16 | MANLY BLAZE D2 BLACK

Das Manly Blaze Black ist ein stabiles Jagd- und Outdoormesser, das auch im taktischen Einsatz allen Herausforderungen gewachsen ist. Die Vollrillkonstruktion aus D2 ist mit konturierten Griffschalen aus texturiertem schwarzen G10 versehen, die angenehm in der Hand liegen. Die Zeigefingermulde und die Riffelungen im Bereich der Daumenauflage sorgen zusätzlich für noch mehr Sicherheit beim Schneiden. Mit hochwertiger Kydex-Scheide. Ges. 24,5 cm. Kl. 11,9 cm. Stärke 4 mm. Gew. 210 g.

Art.-Nr. 02ML011 € 75,95

SPYDERCO

1981 wurde das erste Taschenmesser von Spyderco gefertigt, schon damals wurde das sogenannte „Spyderhole“ verwendet, eine runde Öffnung in der Klinge. Mit Hilfe dieses Lochs können die Messer mit dem Daumen der führenden Hand schnell geöffnet werden. Im Laufe der Zeit hat sich Spyderco zu einem der Weltmarktführer entwickelt und ist mittlerweile Ausrüster verschiedener Einsatzkräfte bei Polizei und Militär in aller Welt.

1 | SPYDERCO NATIVE 5 BROWN MICARTA CPM CRU-WEAR

Das kompakte Taschenmesser ist mit einer vollflächig geschliffenen und satinierten Klinge aus robustem CPM CRU-WEAR gefertigt. Der robuste Backlock sowie der Backspacer aus rostfreiem Stahl liegen zwischen braunen Canvas Micarta-Griffschalen, die glatt geschliffen sind und mit der Zeit eine natürliche Patina entwickeln. Im Einklang mit dem symmetrischen Stil des Native 5 verfügt das Taschenmesser über einen polierten Taschenclip, der vierfach umsetzbar ist. Ges. 17,7 cm. Kl. 7,5 cm. Stärke 3,2 mm. Gew. 88 g.

Art.-Nr. 01SP1307 € 310,-

NEU
2 | SPYDERCO LIL' NATIVE LIGHTWEIGHT CPM 15V BROWN FRN

Das erfolgreiche Native überzeugt in der leichteren, kompakten Variante mit einer extrem verschleißfesten Klinge aus CPM 15V dank des hohen Vanadium-Anteils und einem, vom bekannten Messermacher Shawn Houston aka „Big Brown Bear“ entwickelten, speziellen Wärmebehandlungsverfahren. Angelehnt an Houston's Beitrag besitzen die Griffe eine markante braune Farbe und die Rückseite jeder Klinge ist mit seinem „Triple B“-Logo lasergrauiert. Alle anderen Eigenschaften entsprechen den Standardversionen des Lil' Native Lightweight, einschließlich des leichten FRN-Griffs und des bewährten Backlock-Mechanismus. Ges. 15 cm. Kl. 6,1 cm. Stärke 2,5 mm. Gew. 44 g.

Art.-Nr. 01SP1400 € 161,95

NEU
3 | SPYDERCO LIL' NATIVE LIGHTWEIGHT CTS BD1N PINK FRN

Das kompakte Taschenmesser wird mit einer vollfläch geschliffenen Klinge aus CTS BD1N gefertigt und verfügt über eine strukturierte Index-Finger-Choil sowie eine Daumenrampe für zusätzliche Kontrolle. Der Griff besteht aus fiberglassverstärktem Nylon (FRN) und ist in einem lebhaften Pink gefertigt. Die Bi-Directional-Textur des Griffs sorgt für rutschfesten Halt und beherbergt einen robusten Backlock-Mechanismus, der die Klinge während der Nutzung sicher offen hält. Mit beidseitig umsetzbarem Deep-Pocket-Drahtclip. Ges. 15 cm. Kl. 6,1 cm. Stärke 2,5 mm. Gew. 44 g.

Art.-Nr. 01SP1401 € 151,95

NEU
4 | SPYDERCO LIL' NATIVE LIGHTWEIGHT CTS BD1N PINK FRN DLC

Das Spyderco Lil' Native Lightweight CTS BD1N Pink FRN verbindet die bewährten Eigenschaften der Lil' Native Lightweight Reihe mit einem auffälligen schwarz-pinken Design. Die schwarze Klinge aus CTS BD1N ist mit einer Diamond-Like Carbon (DLC)-Beschichtung versehen und lässt sich mit dem Daumenloch öffnen, während ein stabiler Backlock diese verriegelt. Der leuchtend pinke Griff mit rutschfester Bi-Directional-Textur besteht aus fiberglassverstärktem Nylon (FRN). Mit beidseitig umsetzbarem Deep-Carry-Clip (Tip-Up/l+r). Ges. 15 cm. Kl. 6,1 cm. Stärke 2,5 mm. Gew. 44 g.

Art.-Nr. 01SP1402 € 171,95

5 | SPYDERCO LIL' NATIVE SLIPIT BLACK

Das ikonische Lil' Native in der modernen Slipjoint-Ausführung überzeugt mit einer pulvermetallurgischen Klinge aus schnitthaltigem CPM-S-30V und texturierten Griffschalen aus schwarzem G10. Das kompakte Taschenmesser wird mit der klassischen Spyderhole geöffnet, während die Klinge rein durch Federdruck gehalten wird. Mit vierfach umsetzbarem Clip. Ges. 15 cm. Kl. 6,1 cm. Stärke 3,2 mm. Gew. 71 g.

Art.-Nr. 01SP1148 € 225,-

6 | SPYDERCO NATIVE CHIEF LIGHTWEIGHT SALT CPM MAGNACUT YELLOW FRN PLAINEDGE

Das Native Chief Lightweight Salt vereint die Stärken der leichten Native-Chief-Plattform mit der überragenden Schnitthaltigkeit, Zähigkeit und Korrosionsbeständigkeit von MagnaCut. Die flachgeschliffene Klinge, der präzise Backlock und der gelbe FRN-Griff ohne Liner sorgen für maximale Performance bei minimalem Gewicht. Alle Komponenten sind in der Salt-Version kompromisslos aus korrosionsbeständigen Materialien gefertigt. Mit vierfach umsetzbarer Clip. Ges. 23 cm. Kl. 10,2 cm. Stärke 3,2 mm. Gew. 88 g.

Art.-Nr. 01SP1272 € 235,-

7 – 10 | SPYDERCO SHAMAN

Das Shaman überträgt den Geist des Spyderco Native in eine größere und noch leistungsfähigere Version und genießt einen wohlverdienten Ruf als eines der robustesten und fähigsten Klappmesser von Spyderco. Die Seele des Shaman ist seine Klinge mit extrem hoch angesetztem Hohlsliff für hervorragende Schneideigenschaften und eine klar definierte Spitze. Der Griff basiert auf skelettierten Edelstahlplatinen und ergonomisch konturierte Schalen. Diese kernige Konstruktion bietet die Basis für Spydercos überaus belastbaren Compression-Lock und einen umsetzbaren Clip. Mit Fangriemenöse.

**7 | SPYDERCO SHAMAN**

Das „Ur-“Shaman hat eine hochwertige Klinge aus pulvermetallurgischem CPM-S-30V und einen Griff aus schwarzem G10, der auf skelettierten Edelstahlplatinen sitzt. Ges. 20,3 cm. Kl. 9,1 cm. Stärke 3,7 mm. Gew. 147 g.
Art.-Nr. 01SP249 € 378,-

**8 | SPYDERCO SHAMAN BLUE G10 CPM-SPY27**

Das Shaman Blue ist mit einer schneidfreudigen Klinge aus Spydercos eigenem pulvermetallurgischem CPM-SPY27 ausgestattet. Der Griff basiert auf skelettierten Edelstahlplatinen und trägt blaue G10-Schalen. Ges. 21 cm. Kl. 9,1 cm. Stärke 3,7 mm. Gew. 147 g.
Art.-Nr. 01SP1327 € 378,-

**9 | SPYDERCO SHAMAN LIGHTWEIGHT PLAINEDGE**

Die Lightweight-Version bietet alle bewährten Leistungs- und Designmerkmale des Originals in einem leichteren, erschwinglicheren Format. Die Klinge ist aus rostfreiem CTS BD1N-Stahl gefertigt, während die Griffschalen aus leichtem, glasfaserverstärktem Nylon (FRN) gespritzt sind. Ges. 21 cm. Kl. 9,1 cm. Stärke 3,7 mm. Gew. 134 g.
Art.-Nr. 01SP1372 € 240,-

**10 | SPYDERCO SHAMAN SALT MAGNACUT G10 ALL BLACK**

Das Shaman Salt wurde speziell für den Einsatz in und um Wasser entwickelt. Herzstück ist die breite Klinge aus MagnaCut mit einer reflexionsmindernden Diamond-Like Carbon (DLC)-Beschichtung. Der Griff aus schwarzem G10 ist mit Spydercos charakteristischer Caribbean Bi-Directional Textur versehen. Alle Teile bestehen aus extrem korrosionsbeständigen Materialien. Ges. 24,2 cm. Kl. 10,2 cm. Stärke 3,7 mm. Gew. 124 g.
Art.-Nr. 01SP1384 € 385,-

11 – 13 | SPYDERCO MILITARY 2

Das Spyderco Military 2 ist ein kompromissloses Taschenmesser, das in jeder Lage seinen Dienst zuverlässig verrichtet. Die robuste, flachgeschliffene Klinge wird über das Spyderco-typischen Daumenloch geöffnet und verriegelt sicher dank zuverlässigem Compression Lock. Jimpings an der Daumenaufgabe sorgen für den nötigen Halt. Mit vierfach umsetzbarem Taschenclip und großdimensionierter Fangriemenöse. Made in USA.

**11 | SPYDERCO MILITARY 2 G10 DIGITAL CAMO BLACK BLADE**

Mit schwarzer Klinge aus pulvermetallurgischem CPM-S-30V und rutschfesten G10-Griffschalen mit taktischem Camo Look. Ges. 24,1 cm. Kl. 10,2 cm. Stärke 3,7 mm. Gew. 122 g.
Art.-Nr. 01SP1237 € 314,-

**12 | SPYDERCO MILITARY 2 SALT MAGNACUT YELLOW & BLACK G10**

Die Salt Series-Version des Military 2 setzt Maßstäbe mit korrosionsbeständigen Materialien. Die Klinge aus pulvermetallurgischem MagnaCut bietet eine außergewöhnliche Kombination aus Schnitthaltigkeit, Zähigkeit und Korrosionsbeständigkeit. Der gelb-schwarze Griff aus G10 mit offenen Edelstahl-Linern bietet eine zuverlässige Funktion. Ges. 21 cm. Kl. 9,1 cm. Stärke 3,7 mm. Gew. 147 g.
Art.-Nr. 01SP1383 € 305,-

**13 | SPYDERCO MILITARY 2 SALT BLACK G10 MAGNACUT BLACK BLADE PLAINEDGE**

– Diese Elite-Ausführung des Military 2 verfügt über eine Klinge aus MagnaCut mit einer nicht reflektierenden Diamond-Like-Carbon (DLC)-Beschichtung. Der schwarze G10-Griff ist mit dem charakteristischen Caribbean Bi-Directional Texture-Muster versehen. Alle Teile sind schwarz beschichtet und aus korrosionsbeständigen, maritimen Materialien gefertigt. Ges. 24,2 cm. Kl. 10,2 cm. Stärke 3,7 mm. Gew. 119 g.
Art.-Nr. 01SP1342 € 319,-

NEU

1 – 7 | SPYDERCO PARA MILITARY 2

Das Para Military 2 ist nahezu perfekt: Die flachgeschliffene Klinge ist äußerst robust und verriegelt dank des zuverlässigen Compression Locks sicher. Zur leichteren Bedienung hat das Para Military 2 ein 14 mm großes Spyderhole. Auch der ergonomische Griff wurde optimiert und hat für optimale Kontrolle ein feines Checkering in der Zeigefingermulde und im Klingentrücken. Der flache Taschenclip kann an 4 Positionen befestigt werden.

1 | SPYDERCO PARA MILITARY 2

Die überarbeitete Version kommt mit einer Klinge aus CPM-S-45VN und einem Griff aus schwarzem, leichtgewichtigem G10. Ges. 21 cm. Kl. 8,7 cm. Stärke 3 mm. Gew. 107 g.

Art.-Nr. 01SP674 € 279,-

2 | SPYDERCO PARA MILITARY 2 BROWN MICARTA CRUWEAR

Diese Version wird mit einer pulvermetallurgischen Klinge aus CPM Cru-Wear und taktisch braunen Micarta-Griffschalen, die auf robusten Edelstahl-Linern sitzen, in den nächsten Einsatz geschickt. Ges. 21 cm. Kl. 8,7 cm. Stärke 3 mm. Gew. 108 g.

Art.-Nr. 01SP1137 € 305,-

3 | SPYDERCO PARA MILITARY 2 LIGHTWEIGHT BLACK FRN PE

Das Para Military 2 mit um mehr als 25 Prozent reduziertem Gesamtgewicht. Das Para Military 2 mit um mehr als 25 Prozent reduziertem Gesamtgewicht. Die vollfläch geschliffene Klinge aus CTS BD1N kommt in der klassischen PlainEdge-Variante, die leichten Griffschalen bestehen aus injektion-geformtem, glasfaserverstärktem Nylon (FRN) und verfügen über das charakteristische Bi-Directional Texture Muster, das einen rutschfesten Halt gewährleistet. Ges. 21,1 cm. Kl. 8,8 cm. Stärke 3,7 mm. Gew. 78 g.

Art.-Nr. 01SP1409 € 202,-

4 | SPYDERCO PARA MILITARY 2 SALT YELLOW & BLACK

CPM MAGNACUT PLAINEDGE – Die Salt-Version ist mit einer vollständig flachgeschliffenen MagnaCut-Klinge ausgestattet und wird mit einem G10-Griff mit abwechselnd schwarzen und gelben Schichten kombiniert. Für sicheren Halt sorgt ein Caribbean Bi-Directional Texture Muster. Für die Salt-Serie typisch sind die verschachtelten Liner, der vierfach umsetzbare Taschenclip sowie der Compression Lock aus korrosionsbeständigen Materialien gefertigt. Ges. 21,1 cm. Kl. 8,9 cm. Stärke 3,7 mm. Gew. 108 g.

Art.-Nr. 01SP1254 € 284,-

5 | SPYDERCO PARA MILITARY 2 DIGITAL CAMO G10 BLACK

Das nahezu perfekte Para Military 2 überzeugt mit einer flachgeschliffenen und schwarz DLC-beschichteten Clippoint-Klinge aus CPM-S-45VN und groß dimensionierter Spyderhole für ein einfaches, einhändiges Öffnen, während der Compression Lock für die nötige Arretierung sorgt. Der ergonomische Griff wurde optimiert und hat für eine optimale Kontrolle jetzt ein feines Checkering in der Zeigefingermulde und im Klingentrücken. Die Schalen sind mit spannendem Digital Camo-Muster gefertigt. Mit vierfach umsetzbarem Pocket-Clip. Ges. 21 cm. Kl. 8,7 cm. Stärke 3 mm. Gew. 107 g.

Art.-Nr. 01SP698 € 299,-

6 | SPYDERCO PARA MILITARY 2 LIGHTWEIGHT BLACK BLADE

Das Spyderco Para Military 2 Lightweight ist die erste Wahl für Profis und taktische Anwender. Die schwarz DLC-beschichtete CTS BD1N-Klinge bietet ein mattes, nicht reflektierendes Finish, ideal für Einsätze mit hoher Lichtdisziplin. Der komplett in Schwarz gehaltene, leichte FRN-Griff mit Compression Lock und umsetzbarem Deep-Pocket-Clip vereint Robustheit und kompromisslosen Tactical-Look. Ges. 21,1 cm. Kl. 8,8 cm. Stärke 3,7 mm. Gew. 78 g.

Art.-Nr. 01SP1408 € 222,-

7 | SPYDERCO PARA MILITARY 2 SALT BLACK G10 CPM MAGNACUT BLACK BLADE PLAINEDGE

– Das Para Military 2 überzeugt mit einer flachgeschliffenen MagnaCut-Klinge für maximale Schnitthaltigkeit und Korrosionsbeständigkeit. Geöffnet wird die Klinge über das große Spyderhole, während der schlanke Compression Lock diese sicher verriegelt. Die schwarze DLC-Beschichtung unterstreicht den taktischen Look, während G10-Schalen mit Caribbean Bi-Directional-Textur sicheren Grip bieten. Alle Komponenten sind in der Salt-Version aus korrosionsbeständigen Materialien gefertigt. Mit umsetzbarem Clip. Ges. 21,1 cm. Kl. 8,9 cm. Stärke 3,7 mm. Gew. 108 g.

Art.-Nr. 01SP1255 € 304,-

8 – 12 | SPYDERCO PARA 3

Spyderco bietet mit dem etwas kompakteren Para 3 die gleichen bewährten Eigenschaften des Para Military 2 in einem etwas kleineren Abmaß an. Das Para 3 kann weiterhin mit dem schlanken, leichtgewichtigen Design in Kombination mit der flachgeschliffenen Klinge, dem extrem stabilen Compression Lock, dem Vierwege-Clip und der bewährten Ergonomie überzeugen.

**8 | SPYDERCO PARA 3**

Das Para 3 ist mit einer flachgeschliffenen Klinge aus schnitthaltigem CPM-S-45VN gefertigt und hat einen Griff aus leichtem, schwarzem G10. Ges. 18,5 cm. Kl. 7,6 cm. Stärke 3,8 mm. Gew. 85 g.
Art.-Nr. 01SP927 € 263,-

**9 | SPYDERCO PARA 3 LIGHTWEIGHT PLAIN**

Das erfolgreiche Para 3 ist dank des ultraleichten FRN-Griffs mit der typischen bidirektionalen Textur und offenem Griff Rücken in der Lightweight-Version noch einmal leichter geworden. Nach wie vor verriegelt der Compression Lock die Klinge, die hier aus dem stickstofflegierten CTS-BD1N gefertigt ist. Ges. 18,3 cm. Kl. 7,4 cm. Stärke 3,7 mm. Gew. 68 g.
Art.-Nr. 01SP1032 € 185,95

**10 | SPYDERCO PARA 3 SALT BLACK G10 MAGNACUT BLACK BLADE**

Die Salt-Version des Para 3 überzeugt mit korrosionsresistenter Ausstattung und einer vollflächig geschliffenen Klinge aus MagnaCut, die mit einer nicht reflektierenden DLC-Beschichtung (Diamond-Like Carbon) versehen ist. Der schwarze G10-Griff ist mit einer rutschfesten Caribbean Bi-Directional Textur versehen. Ges. 18,3 cm. Kl. 7,4 cm. Stärke 3,7 mm. Gew. 96 g.
Art.-Nr. 01SP1324 € 288,-

**11 | SPYDERCO PARA 3 SALT YELLOW & BLACK G10 MAGNACUT PLAINEDGE**

– Im Spyderco Para 3 Salt zeigt die vollflächig geschliffene Klinge aus hochwertigem MagnaCut ihr ganzes Leistungspotenzial und überzeugt mit hoher Schneidfreude und extremer Korrosionsbeständigkeit – ideal für anspruchsvolle Umgebungen. Die gelb-schwarzen G10-Schalen tragen das charakteristische Caribbean-Bi-Directional-Muster für sicheren Grip. Verschachtelte Liner, vierfach umsetzbarer Clip und sämtliche Beschläge bestehen aus maritim korrosionsbeständigen Materialien – konsequent ausgelegt für maximale Widerstandsfähigkeit. Ges. 18,3 cm. Kl. 7,4 cm. Stärke 3,7 mm. Gew. 94 g.
Art.-Nr. 01SP1344 € 278,-

**12 | SPYDERCO PARA 3 LIGHTWEIGHT SALT CPM MAGNACUT PLAINEDGE**

– Das Spyderco Para 3 Lightweight Salt ist das ideale EDC für den Einsatz im und am Wasser. Die PlainEdge-Klinge aus MagnaCut überzeugt mit hervorragender Schnitthaltigkeit, Zähigkeit und extremer Korrosionsbeständigkeit. Der leuchtend gelbe FRN-Griff mit bi-direktionaler Textur sorgt für sicheren Halt auch bei Nässe. Compression Lock, umsetzbarer Tip-Up-Drahtclip und sämtliche Komponenten sind aus korrosionsbeständigen Materialien gefertigt – für maximale Zuverlässigkeit unter maritimen Bedingungen. Ges. 18,3 cm. Kl. 7,4 cm. Stärke 3,7 mm. Gew. 68 g.
Art.-Nr. 01SP1266 € 206,-

NEU**13 | SPYDERCO MICROJIMBO SALT MAGNACUT G10 ALL BLACK**

Entworfen von Selbstverteidigungs-Experte Michael Janich, überträgt das Spyderco MicroJimbo die Performance des Yojimbo 2 in ein kompaktes Format – in der Salt-Version optimiert für den Einsatz in und am Wasser. Die vollflächig geschliffene Wharncliffe-Klinge aus MagnaCut bietet eine hervorragende Balance aus Zähigkeit, Schnitthaltigkeit und extremer Korrosionsbeständigkeit. Verschachtelte, skelettierte Edelstahl-Liner bilden die Basis des robusten Compression Lock, während schwarze G10-Schalen mit Peel-Ply-Finish und Caribbean Bi-Directional-Textur maximalen Grip gewährleisten. Dank DLC-beschichteter Klinge sowie schwarz ausgeführten Linern, Deep-Pocket-Drahtclip und Beschlägen präsentiert sich das Messer vollständig nicht-reflektierend – ideal für diskrete, taktische Anwendungen. Ges. 21 cm. Kl. 9,2 cm. Stärke 3,2 mm. Gew. 125 g.
Art.-Nr. 01SP1387 € 270,-

NEU

1 | SPYDERCO TENACIOUS SATIN PLAIN

Das Tenacious ist ein ausgezeichnetes Allrounder für Alltag, Beruf und Freizeit. Die blattförmige und satinierte Klinge aus rostfreiem 8Cr13MoV ist flachgeschliffen und erlaubt eine Vielzahl von Einsatzmöglichkeiten, von groben Arbeiten bis hin zum feinen Schnitt. Ein Liner Lock sorgt für die sichere Arretierung, während die geriffelte Daumenrampe hilft, bei kräftigen Schnitten Druck auf die Klinge auszuüben. Als Griffmaterial kommt schwarzes G10 zum Einsatz. Mit vierfach umsetzbarem Clip. Ges. 19,7 cm. Kl. 8,3 cm. Stärke 3 mm. Gew. 115 g.

Art.-Nr. 01SP590 € 90,95

2 | SPYDERCO TENACIOUS BLACK PLAIN

Mit der blattförmigen Klinge ist das Taschenmesser ein guter Allrounder für Alltag, Beruf und Freizeit und erlaubt eine Vielzahl von Einsatzmöglichkeiten, von groben Arbeiten bis hin zum feinen Schnitt. Als Griffmaterial kommt schwarzes G10 zum Einsatz, die rostfreie Klinge aus 8Cr13MoV ist konisch geschliffen und erlaubt somit ein effizientes Arbeiten. Die geriffelte Daumenrampe hilft, bei kräftigen Schnitten Druck auf die Klinge auszuüben. Mit Liner Lock, Fangriemenöse und vierfach umsetzbarem Clip. Ges. 19,7 cm. Kl. 8,6 cm. Stärke 3 mm. Gew. 114 g.

Art.-Nr. 01SP745 € 96,95

3 | SPYDERCO TENACIOUS LIGHTWEIGHT PLAIN

Das praktische Taschenmesser für den Alltag ist dank der strukturierten Griffschalen aus schwarzem FRN noch einmal deutlich leichter als die Standardversion. Die blattförmige, rostfreie Klinge aus 8Cr13MoV ist konisch geschliffen und besonders für feine und saubere Schnitte geeignet. Die geriffelte Daumenrampe hilft, bei kräftigen Schnitten Druck auf die Klinge auszuüben. Mit Liner Lock, Fangriemenöse und vierfach umsetzbarem Clip. Ges. 19,7 cm. Kl. 8,6 cm. Stärke 3,1 mm. Gew. 108 g.

Art.-Nr. 01SP1056 € 79,95

4 | SPYDERCO RESILIENCE

Aus der Familie des außerordentlich erfolgreichen Tenacious und dem kleineren Persistence ergänzt das Resilience als Full Size Modell die Reihe. Mit knapp 11 cm Klingenlänge wahrlich ein großes Taschenmesser, vereint es hohe Stabilität, Vielseitigkeit und einen außerordentlich attraktiven Preis. Klingenstahl 8Cr13MoV, Clip vierfach umsetzbar. Liner Lock, G10-Schale auf Stahlplatinen. Ges. 23,8 cm. Kl. 10,8 cm. Stärke 3 mm. Gew. 154 g.

Art.-Nr. 01SP676 € 102,95
5 – 7 | SPYDERCO MANTRA-SERIE

Das Mantra 4 baut auf dem Erbe seiner Vorgänger auf und ist ein schlankes, stilvolles Klappmesser mit einem besonders fein abgestimmten Vorderflipper. Im geschlossenen Zustand ragt ein schmaler Abschnitt der Klingebasis über den Griffücken hinaus; ein kurzer Anschlag mit dem Zeigefinger an dessen strukturierter Fläche treibt die Klinge schnell und zuverlässig in die offene Stellung. Die voll-flachgeschliffene Klinge besteht aus 8Cr13MoV-Edelstahl und läuft auf reibungsarmen Kugellager-Scheiben. Zusätzlich verfügt sie über das charakteristische runde Öffnungsloch für weitere Öffnungsoptionen. Die Griffschalen sitzen auf einem skelettierten Liner, der das Herz des robusten Liner Lock-Mechanismus bildet und so texturiert ist, dass sich die Verriegelung leicht lösen lässt. Für ausgewogene, unauffällige Trageigenschaften sorgt ein flacher, tiefsitzender Drahtclip, der umsteckbar ist und links- wie rechtsseitiges Tragen mit Spitze nach oben ermöglicht. Ges. 19,1 cm. Kl. 8,5 cm. Stärke 2,2 mm. Gew. 59 g.

NEU

5 | SPYDERCO MANTRA 4 CF

Mit satinierter Klinge aus 8Cr13MoV und offen ausgeführtem Griff, der sich aus zwei Lagen Carbonfaser und G10 mit Peel Ply Struktur zusammensetzt, von denen eine so bearbeitet ist, dass ein verschachtelter Edelstahl-Liner aufgenommen werden kann.

Art.-Nr. 01SP1388 € 94,95
NEU

6 | SPYDERCO MANTRA 4 G10 BLACK BLADE

Mit schwarz beschichteter Klinge aus 8Cr13MoV und Griff aus schwarzem G10, der mit einer Peel Ply Struktur versehen ist, die für sicheren Halt in jeder Lage sorgt.

Art.-Nr. 01SP1389 € 94,95
NEU

7 | SPYDERCO MANTRA 4 WHITE G10

Mit satinierter Klinge aus 8Cr13MoV und einem Griff aus weißem G10, der mit einer Peel Ply Struktur versehen ist, die für sicheren Halt in jeder Lage sorgt.

Art.-Nr. 01SP1390 € 89,95

8 – 11 | SPYDERCO CHARISMA CTS BD1N

Das Spyderco Charisma CTS BD1N, entworfen von Eric Glesser, ist ein ultraschlankes und extrem leichtes Taschenmesser, das so kompakt ist, dass man es nie wieder zu Hause lassen möchte. Mit einem Gewicht von nur 23 Gramm überzeugt es durch eine vollfläch geschliffene Klinge aus CTS BD1N Edelstahl, die durch einen Backlock-Mechanismus und eine Boye-Delle gegen unbeabsichtigtes Schließen gesichert wird. Der linerlose Griff besteht aus robustem, glasfaserverstärktem Nylon (FRN) und verfügt über bilaterale Längsgrillen sowie eine genoppte Textur, die jederzeit für sicheren Halt sorgen. Für diskretes Tragen bei gleichzeitigem schnellem Zugriff ist das Messer mit einem umsetzbaren Deep-Pocket-Wire-Clip und einem praktischen Lanyard-Loch ausgestattet. Ges. 17,3 cm. Kl. 7,6 cm. Stärke 1,2 mm. Gew. 23 g.

NEU**8 | SPYDERCO CHARISMA CTS BD1N BLACK FRN**

Variante mit schwarzem, texturierterem Griff aus FRN für sicheren Halt während der Anwendung.

Art.-Nr. 01SP1404 € 129,95

NEU**9 | SPYDERCO CHARISMA CTS BD1N GRAY FRN**

Variante mit grauem, texturierterem Griff aus FRN für sicheren Halt während der Anwendung.

Art.-Nr. 01SP1416 € 129,95

NEU**10 | SPYDERCO CHARISMA CTS BD1N RED FRN**

Variante mit rotem, texturierterem Griff aus FRN für sicheren Halt während der Anwendung.

Art.-Nr. 01SP1415 € 129,95

NEU**11 | SPYDERCO CHARISMA CTS BD1N BLUE FRN**

Variante mit blauem, texturierterem Griff aus FRN für sicheren Halt während der Anwendung.

Art.-Nr. 01SP1414 € 129,95

12 – 13 | SPYDERCO BUTTONUP CF

Entwickelt von Eric Glesser, ist das ButtonUp Spydercos erstes manuelles Klappmesser mit Button-Lock-Verriegelung. Dieser Mechanismus kombiniert hohe Festigkeit und außergewöhnliche Bequemlichkeit und sorgt zusammen mit Kugellager-Pivot-Waschern für eine der geschmeidigsten Öffnungsmechanismen überhaupt. Die modifizierte Clippoint-Klinge besteht aus 8Cr13MoV-Edelstahl und ist voll-flachgeschliffen, was für eine hervorragende Schneidgeometrie und Stärke sorgt. Die Klinge ist in einem leichten, einfach zu reinigenden, offenen Griff untergebracht, der mit Carbonfaser und G10-Laminat-Schalen versehen ist. Diese Schalen sind mit integrierten Edelstahl-Microlinern rund um den Pivot und den Lock verstärkt, was für zusätzliche Stabilität sorgt. Der ButtonUp kommt mit einem umsetzbaren Taschenclip, der eine Trageoption links oder rechts mit Spitze nach oben ermöglicht und für schnellen Zugriff sorgt. Zusätzlich befindet sich eine Fangriemenöse zur Befestigung von Handschlaufen.

NEU**12 | SPYDERCO BUTTONUP CF PLAINEDGE**

Das ButtonUp CF PlainEdge hat eine schneidfreudige Klinge aus rostbeständigem 8Cr13MoV. Ges. 19,5 cm. Kl. 8,3 cm. Stärke 3 mm. Gew. 60 g.

Art.-Nr. 01SP1391 € 99,95

NEU**13 | SPYDERCO BUTTONUP CF BLACK BLADE PLAINEDGE**

Die komplett schwarze Version des ButtonUp CF Black Blade PlainEdge hat eine schwarz beschichtete Klinge aus 8Cr13MoV. Ges. 19,5 cm. Kl. 8,3 cm. Stärke 3 mm. Gew. 60 g.

Art.-Nr. 01SP1392 € 104,95



1 | SPYDERCO MANIX 2 LIGHTWEIGHT SALT CPM MAGNACUT PLAINEDGE – Das erfrischende Manix 2 Lightweight Salt vereint alle bewährten Eigenschaften aus Spydercos Kultserie mit einer flachgeschliffenen MagnaCut-Klinge und extrem korrosionsbeständigem Griff. Die Schalen aus glasfaserverstärktem Co-Polymer (FRCP) sind in leuchtendem Gelb gehalten, um die Sichtbarkeit zu erhöhen, und verfügen über das charakteristische Bi-Directional-Texture-Muster für einen sicheren Halt selbst unter nassen Bedingungen. Mit umkehrbaren Tip-Up-Drahtclip, den bewährten Ball Bearing Lock und das typische Daumenloch zur Öffnung. Ges. 20,4 cm. Kl. 8,6 cm. Stärke 3,2 mm. Gew. 82 g.
Art.-Nr. 01SP1259 € 211,-



2 | SPYDERCO MANIX 2 SALT BLACK G10 MAGNACUT BLACK BLADE PLAINEDGE – Das Manix 2 in der Salt-Version wurde speziell für den Einsatz im und am Wasser entwickelt. Die vollflach geschliffene, DLC-beschichtete Klinge aus MagnaCut überzeugt mit hervorragender Schnitthaltigkeit und extremer Korrosionsbeständigkeit. Der robuste Ball Bearing Lock, vollskelettierte Edelstahl-Liner und strukturierte G10-Schalen mit Caribbean Bi-Directional Muster garantieren sicheren Halt und hohe Stabilität. Alle Komponenten sind in der Salt-Version aus korrosionsbeständigen Materialien gefertigt. Mit umsetzbaren Tip-Up-Clip. Ges. 20,3 cm. Kl. 8,6 cm. Stärke 3,2 mm. Gew. 118 g.
Art.-Nr. 01SP1343 € 253,-



3 | SPYDERCO MANIX 2 XL BLUE G10 CPM-SPY27
 Das Manix 2 XL zählt zu Spydercos größten und eindrucksvollsten Klappmessern. Herzstück ist der Klingensteinahl CPM-SPY27, der in enger Zusammenarbeit mit Crucible Industries entwickelt wurde und eine hervorragende Balance zwischen Zähigkeit, Korrosionsbeständigkeit, Schnitthaltigkeit und leichter Schärfbarkeit bietet. Die flach geschliffene Klinge wird von einem hochfesten Ball Bearing Lock und einem Griff mit skelettierten Edelstahl-Linern, kobaltblauen, demontierbaren G10-Schalen, einer Fangriemenöse und einem umsetzbaren Taschenclip (Tip-Up) unterstützt. Ges. 22,7 cm. Kl. 9,8 cm. Stärke 3,2 mm. Gew. 147 g.
Art.-Nr. 01SP1311 € 290,-



4 | SPYDERCO MANIX 2XL SALT BLACK G10 CPM MAGNACUT BLACK BLADE PLAINEDGE – Das Manix 2 XL von Spyderco ist die größere, nochmals leistungsstärkere Weiterentwicklung des bewährten Manix-2-Designs. Die breite, blattförmige Klinge aus MagnaCut überzeugt mit hoher Zähigkeit und extremer Korrosionsbeständigkeit. Die DLC-Beschichtung reduziert Reflexionen und unterstreicht den taktischen Charakter. Ein stabiler Ball Bearing Lock sorgt für zuverlässige Verriegelung. Vollskelettierte Edelstahl-Liner und schwarze G10-Schalen mit Caribbean Bi-Directional Texture bieten maximale Stabilität und sicheren Grip. Alle Beschläge sind korrosionsbeständig schwarz beschichtet. Mit umsetzbaren Tip-Up-Clip. Ges. 22,7 cm. Kl. 9,8 cm. Stärke 3,2 mm. Gew. 147 g.
Art.-Nr. 01SP1367 € 315,-



5 | SPYDERCO CHAPARRAL RED FATCARBON PLAINEDGE
 Die Chaparral-Serie steht für die Vielfalt verschiedenster Griffmaterialien sowie deren Oberflächenbehandlungen. Das Chaparral Red Fatcarbon PlainEdge verfügt über präzisionsgefertigte Schalen aus roter „Dark Matter“ Fatcarbon-Kohlefaser. Die vollständig flach geschliffene, satinierte Klinge aus rostfreiem CTS XHP kann beidseitig über das Daumenloch geöffnet werden, während ein stabiler Backlock die Verriegelung übernimmt. Mit beidseitig umsetzbarem Deep-Carry-Drahtclip. Ges. 16,3 cm. Kl. 7,1 cm. Stärke 1,9 mm. Gew. 63 g.
Art.-Nr. 01SP1370 € 425,-



6 | SPYDERCO CHAPARRAL SLIPIT BIRDSEYE MAPLE PLAINEDGE
 Die Chaparral Serie von Spyderco steht für die elegante „Gentleman’s Folder“-Plattform mit einer Vielfalt edler Griffmaterialien. Beim Chaparral SLIPIT verriegelt die vollflach geschliffene Klinge aus CTS XHP nicht, es bleiben aber der ausgeprägte Zeigefinger-Choil und die Daumenrampe zum einhändigen Öffnen. Der Griff besteht aus edlen Vogelaugenahorn-Schalen mit durchgehendem Edelstahl-Backspacer. Die erste SLIPIT-Version ist stilvoll und alltagstauglich zugleich. Ges. 16,1 cm. Kl. 7 cm. Stärke 2 mm. Gew. 62 g.
Art.-Nr. 01SP1297 € 286,-



7 | SPYDERCO CHAPARRAL IVORY G-10 DAMASTEEL
 Das Spyderco Chaparral Ivory G-10 Damasteel vereint Eleganz und Spitzenleistung. Die vollflach geschliffene Klinge aus Damasteel DS93X „Grabak“ wird im patentierten Pulvermetallurgie-Verfahren von Damasteel gefertigt und besticht durch ihr faszinierendes Muster und hohe Korrosionsbeständigkeit. Ein stabiler Backlock übernimmt die sichere Verriegelung. Die Griffschalen aus cremeweißen G10 unterstreichen die edle Anmutung. Der Edelstahl-Backspacer und der vielfach umsetzbare Deep-Pocket-Drahtclip machen dieses Chaparral zum edlen, alltagstauglichen Highlight. Ges. 16,3 cm. Kl. 7,1 cm. Stärke 2 mm. Gew. 65 g.
Art.-Nr. 01SP1399DAM € 590,-



8 | SPYDERCO CHAPARRAL CPM REX 121 ORANGE G10 PLAINEDGE
 Das Chaparral CPM REX 121 Orange G10 von Spyderco verbindet stilvolle Eleganz mit beeindruckender Leistungsfähigkeit. Die vollflach geschliffene Klinge aus CPM REX 121 bietet außergewöhnliche Schärfe, extreme Schnitthaltigkeit sowie hohe Abrieb- und Hitzebeständigkeit und wird zuverlässig durch einen Backlock gesichert. Strukturierte G10-Schalen in Burnt Orange sorgen für sicheren Grip und eine markante Optik, während der umsetzbare Deep-Pocket-Drahtclip (Tip-Up) einen diskreten und komfortablen Tragekomfort ermöglicht. Ges. 16,3 cm. Kl. 7,1 cm. Stärke 2 mm. Gew. 65 g.
Art.-Nr. 01SP1398 € 480,-

NEU**9 | SPYDERCO SAGE 6 CPM REX 121 ORANGE G10 PLAINEDGE**

Das Sage 6 CPM REX 121 setzt auf den von Kevin Smock entwickelten Button-Release Compression Lock – eine innovative Weiterentwicklung des Compression Lock für hohe Sicherheit und besonders komfortable Bedienung. Die Klinge aus CPM REX 121 überzeugt mit außergewöhnlicher Schärfe und extremer Schnitthaltigkeit. Orangefarbene, peel-ply-strukturierte G10-Schalen sorgen für sicheren Grip, während der umsetzbare Deep-Pocket-Drahtclip (Tip-Up) das Messer zu einem leistungsstarken und alltagstauglichen EDC-Begleiter macht. Ges. 18,1 cm. Kl. 7,6 cm. Stärke 3 mm. Gew. 92 g.

Art.-Nr. 01SP1397 € 570,-

**10 | SPYDERCO SAGE 5 LIGHTWEIGHT SALT FRN YELLOW**

MAGNACUT – Das Sage 5 Lightweight Salt ist mit einer Klinge aus MagnaCut ausgestattet, einem revolutionären Stahl mit Partikelmetallurgie, der eine außergewöhnliche Balance aus Schnitthaltigkeit, Zähigkeit und extremer Korrosionsbeständigkeit bietet, die Spyderco von den Messern der Salt-Serie erwartet. Die vollständig flach geschliffene Klinge wird von einem hochfesten Compression Lock unterstützt, der sich in einem leichten Griff mit gelben FRN-Schalen befindet. Die BiDirectional Texture sorgt für einen sicheren, rutschfesten Griff. Mit umsetzbarem Drahtclip (Tip-Up).

Ges. 18,1 cm. Kl. 7,6 cm. Stärke 3 mm. Gew. 82 g.

Art.-Nr. 01SP1314 € 280,-

**11 | SPYDERCO SMOCK**

Kevin Smock ist Industriedesigner und Custom-Messermacher. Seine erste Kooperation mit Spyderco beschert uns das Smock, dessen ungewöhnlichstes Merkmal sicher der Compression Lock ist, der hier über einen Druckknopf in der Griffschale entriegelt wird. Hohlgeschliffene Klinge aus CPM-S-30V mit Frontflipper. Der Griff besteht aus durchbrochenen Stahllinern, die eine Beschalung aus Kohlefaser/G10-Laminat tragen. Mit abnehmbarem Clip (Tip-Up/r). Ges. 20,1 cm. Kl. 8,6 cm. Stärke 3 mm. Gew. 105 g.

Art.-Nr. 01SP1023 € 320,-

**12 | SPYDERCO BODACIOUS G10 BLACK PLAINEDGE**

Das von Sal Glesser entworfene Bodacious ist ein kompromissloses und robustes Klappmesser – entwickelt für maximale Zuverlässigkeit im harten Einsatz. Die breite, blattförmige Klinge aus CPM-S-30V mit Flachschliff überzeugt durch Stabilität und starke Schneidleistung. Skelettierte Edelstahl-Liner und glatte G10-Schalen sorgen für hohe Festigkeit und sicheren Halt. Der stabile Compression Lock garantiert eine zuverlässige Verriegelung. Mit umsetzbarem Tip-Up-Clip und Fangriemenöse. Ges. 21 cm. Kl. 9,3 cm. Stärke 3,2 mm. Gew. 136 g.

Art.-Nr. 01SP1278 € 315,-

NEU**13 | SPYDERCO RETRACT 9CR18MOV BLACK G10**

Das von Messermacher Ed Schempp entworfene Taschenmesser mit auffällig gebogener, vollflach geschliffener Klinge aus 9Cr18MoV bietet dank des außergewöhnlichen Winkels optimale Schneidleistung vor allem bei Ziehschnitten. Der peel-ply-texturierte G10-Griff mit teilintegriertem Backspacer sitzt auf skelettierten Edelstahl-Linern, die die Grundlage für den zuverlässigen Liner Lock bilden. Mit Fangriemenöse und umsetzbarem Deep-Pocket-Wire-Clip. Ges. 19,8 cm. Kl. 8,6 cm. Stärke 2,9 mm. Gew. 117 g.

Art.-Nr. 01SP1405 € 94,95

**14 | SPYDERCO SLYM M390 TITANIUM PLAINEDGE**

Das SLYM wird von LionSteel exklusiv für Spyderco gefertigt und kombiniert das schlanke Skinny-Design von Michele Pensato mit Spydercos charakteristischer Daumenöffnung. Die vollflach geschliffene Droppoint-Klinge aus M390 bietet hohe Schnitthaltigkeit und ermöglicht die Demontage der Flipper-Lasche für eine besonders klare Linienführung. Der per SOLID-Technologie aus einem Stück Titan gefräste Griff ist mit einer grauen PVD-Beschichtung versehen und trägt ein markantes Dark Matter Polar Fat Carbon-Inlay auf der Vorderseite. Mit robustem Reeve Integral Lock (R.I.L.), Fangriemenöse und umsetzbarer Tip-Up-Clip.

Ges. 19,9 cm. Kl. 8,7 cm. Stärke 3,4 mm. Gew. 96 g.

Art.-Nr. 01SP1340 € 400,-

1 – 6 | SPYDERCO UK PEN KNIFE

Ursprünglich wurde das Spyderco UK Pen Knife als Antwort auf die strikten Messergesetze in England entwickelt, welche das Tragen von einhändig zu öffnenden sowie zu verriegelnden Messern untersagen. Spyderco machte aus der Not eine Tugend und präsentiert mit dem UK Pen Knife ein zuverlässiges und leichtgewichtiges Slipjoint-Taschenmesser, das intuitiv über das Daumenloch geöffnet wird und dank SLIPIT-Mechanismus nicht verriegelt. Wenn die Klinge geschlossen werden soll, muss etwas Druck auf den Klengerücken ausgeübt werden, um den Widerstand der Feder, welche die Klinge zurückhält, zu überwinden. Mit beidseitig umsetzbarem Tip-Up-Clip.



1 | SPYDERCO UK PEN KNIFE DROP

Das kompakte Slipjoint-Taschenmesser ist mit einer Droppoint-Klinge aus CTS BD-1 gefertigt. Der schwarze, leicht strukturierte Griff wird aus glasfaserverstärktem Kunststoff (FRN) gefertigt. Ges. 17,7 cm. Kl. 7,6 cm. Stärke 2 mm. Gew. 48 g.

Art.-Nr. 01SP716 € 124,95



2 | UK PEN KNIFE

Das leichtgewichtige Pen Knife kommt mit einer blattförmigen Klinge aus CTS BD-1. Der schwarze Griff aus glasfaserverstärktem Kunststoff (FRN) ist leicht strukturiert und verspricht eine sichere Handlage.

Ges. 17,5 cm. Kl. 7,4 cm. Stärke 2,5 mm. Gew. 48 g.

Art.-Nr. 01SP719 € 124,95



3 | SPYDERCO UK PENKNIFE CPM SPY27 FRN BLUE PLAINEDGE

Für das praktische Slipjoint-Taschenmesser kommt eine mit Kobalt angereicherte, pulvermetallurgische CPM-SPY27-Klinge zum Einsatz, während die texturierten, blauen Griffschalen aus FRN festen Halt liefern.

Ges. 17,5 cm. Kl. 7,4 cm. Stärke 2,5 mm. Gew. 48 g.

Art.-Nr. 01SP1243 € 134,95



4 | SPYDERCO UK PENKNIFE COBALT BLUE G10 CPM-SPY27 PLAINEDGE

– Diese Version behält alle Merkmale des Originals bei und verfügt über eine satinierte CPM SPY27-Klinge mit Flachscliff und die charakteristischen kobaltblauen G10-Griffschalen mit rutschfester Textur.

Ges. 17,5 cm. Kl. 7,5 cm. Stärke 2,5 mm. Gew. 63 g.

Art.-Nr. 01SP1310 € 139,95



5 | SPYDERCO UK PENKNIFE SALT YELLOW

Das UK Penknife Salt Yellow von Spyderco ist ein leichtes, zuverlässiges Taschenmesser für den täglichen Einsatz und wurde speziell für feuchte sowie maritime Umgebungen entwickelt. Die Klinge aus stickstoffbasiertem H1-Stahl ist besonders korrosionsbeständig und eignet sich hervorragend für den Einsatz am Wasser. Der auffällige gelbe FRN-Griff sorgt für sicheren Halt und hohe Sichtbarkeit, auch bei schlechten Lichtverhältnissen. Dank des Slipjoint-Mechanismus kommt das Messer ohne Arretierung aus und ist dadurch in vielen Ländern problemlos führbar.

Ges. 17,5 cm. Kl. 7,4 cm.

Stärke 2,5 mm. Gew. 48 g.

Art.-Nr. 01SP1143 € 144,95



NEU

6 | SPYDERCO UK PENKNIFE SALT BLACK G10 CPM MAGNACUT BLACK BLADE

– Das Spyderco UK Penknife Salt Black G10 CPM MagnaCut ist das Flaggschiff der SLIPIT Performance-Serie. Die einhändig zu öffnende, schwarz DLC-beschichtete Klinge aus MagnaCut überzeugt durch extreme Korrosionsbeständigkeit, Schnitthaltigkeit und Zähigkeit und verriegelt nicht. Peel-ply-texturierte G10-Schalen mit Caribbean Bi-Directional Texture sorgen für sicheren Grip, der umsetzbare Deep-Pocket-Clip für diskretes Tip-Up-Tragen. Alle Komponenten sind aus ultra-korrosionsbeständigen Materialien gefertigt. Mit umsetzbarem Deep-Carry-Drahtclip.

Ges. 17,5 cm. Kl. 7,5 cm.

Stärke 2,5 mm. Gew. 63 g.

Art.-Nr. 01SP1413 € 230,-



7 | SPYDERCO URBAN LIGHTWEIGHT

Das Urban Lightweight ist der perfekte Begleiter für den Stadtmenschen, und die letzte Evolutionsstufe des ursprünglichen Urban. Die einhändig zu öffnende Slipjoint-Klinge aus Böhler N690 verriegelt nicht, ist flachgeschliffen und eignet sich für eine Vielzahl unterschiedlicher Arbeiten. Der umsetzbare Clip ermöglicht es Links- wie auch Rechtshändern, die Vorzüge dieses handlichen Messers zu nutzen.

Ges. 15,4 cm. Kl. 6,6 cm.

Stärke 3 mm. Gew. 57 g.

Art.-Nr. 01SP854 € 104,95



8 | SPYDERCO METROPOLITAN LIGHTWEIGHT PLAINEDGE

Das Metropolitan erweitert die SLIPIT-Serie von Spyderco – perfekt positioniert zwischen dem Spyderco UK Penknife und dem Spyderco Urban. Einhändig zu öffnen, mit Clip tragbar und ohne Verriegelung, überzeugt es mit einer vollflach geschliffenen M398-Klinge von Böhler für extreme Härte und Schnitthaltigkeit. Der leichte, texturierte Griff aus schwarzem FRN, ein strukturierter Zeigefinger-Choil und der beidseitig umsetzbare Tip-Up-Clip machen es zum leichten, leistungsstarken EDC.

Ges. 16 cm. Kl. 6,8 cm.

Stärke 3 mm. Gew. 45 g.

Art.-Nr. 01SP1371 € 111,95

9 – 10 | SPYDERCO POLICE

Das Police mit Edelstahlgriff ist eines der bekanntesten Messer von Spyderco, die je hergestellt wurden. Ursprünglich wurde es in den frühen 1980er Jahren entwickelt, um die anspruchsvollen Bedürfnisse von Strafverfolgungsbehörden zu erfüllen. Seitdem verbindet das Police zeitloses Design mit einer modernen Schraubkonstruktion. Die Flachschiiff-Klinge wird von einem zuverlässigem Backlock verriegelt, Griffschalen und Backspacer sind aus rostfreiem Stahl gefertigt. Mit vierfach umsetzbarem Taschenclip.

**9 | SPYDERCO POLICE PLAIN**

Das flache, stabile Heavy-Duty Messer mit Edelstahl-Griffschalen und rostfreier VG10-Klinge. Praxisbewährt bei U.S. Polizeieinheiten.

Ges. 24 cm. Kl. 10,5 cm. Stärke 3 mm. Gew. 154 g.

Art.-Nr. 01SP001 € 242,-

**10 | SPYDERCO POLICE ALL BLACK STAINLESS PLAINEDGE**

Das Police in der taktisch schwarzen Version mit einer unauffälligen, nicht reflektierenden Titancarbonitrid (TiCN)-Beschichtung.

Ges. 24,1 cm. Kl. 10,7 cm. Stärke 3 mm. Gew. 151 g.

Art.-Nr. 01SP1361 € 400,-

**11 | SPYDERCO EDGERATI GRAY ALUMINUM PLAINEDGE**

Das Edgerati von Sal Glesser überträgt Rennsport-DNA in ein außergewöhnliches Messerdesign. Inspiriert vom Gitterrohrrahmen des Maserati Tipo 61 vereinen die gefrästen, harteloxierten Aluminium-Griffschalen Stabilität, Leichtigkeit und einen markanten Look. Die flach geschliffene CPM-S-30V-Klinge mit Daumenloch wird per Compression Lock gesichert, ein umsetzbarer Tip-Up-Clip sorgt für alltagstauglichen Tragekomfort. Ges. 20,9 cm. Kl. 9,1 cm. Stärke 3,7 mm. Gew. 94 g.

Art.-Nr. 01SP1336 € 345,-

**12 | SPYDERCO PITS 2 M398 SLIPIT TI PLAINEDGE**

Das minimalistische Slipjoint-Taschenmesser PITS 2 von Mike Read setzt auf das innovative SLIPIT-Konzept von Spyderco. Der nicht verriegelnde Mechanismus mit zwei integrierten Federarmen ist direkt in die Titan-Griffschalen eingearbeitet und sorgt für sicheren Halt. Die vollflach geschliffene M398-Klinge von Böhler rundet das symmetrische Design ab – mit umsetzbarem Tip-Up-Clip. Ges. 16,4 cm. Kl. 7 cm. Stärke 3 mm. Gew. 88 g.

Art.-Nr. 01SP1347 € 395,-

**13 | SPYDERCO COBOL**

Das COBOL von Paul Alexander führt den „techno-primitiven“ Stil des beliebten Designers konsequent fort: futuristische Linien treffen auf asiatisch inspirierte Ästhetik. Die geschwungene M390-Klinge vereint japanisches Tanto mit einer American-Tanto-Spitze und kombiniert Saber- mit Flachschiiff. Das Messer wird wie ein klassisches Rasiermesser geöffnet, der kugelgelagerte Ball Joint Non-Locking Mechanismus sorgt für sicheren Halt. Der Titan-Griff wird durch einen umsetzbaren Deep-Pocket-Drahtclip (Tip-Up) ergänzt. Ges. 21 cm. Kl. 9,2 cm. Stärke 2,5 mm. Gew. 62 g.

Art.-Nr. 01SP1381 € 352,-

**14 | SPYDERCO NAND TI PLAINEDGE**

Das elegante und futuristisch wirkende NAND wurde von Paul Alexander entwickelt und erweitert die SLIPIT-Familie um ein innovatives, nicht verriegelndes Taschenmesser. Einhändig über den Klingensporn zu öffnen, sorgt der kugelgelagerte Kerbgelenk-Mechanismus für sicheren Halt. Die vollflach geschliffene M398-Klinge eignet sich für präzise Schnitte. Der aufwendig gefertigte Griff ist aus Titan gefertigt. Mit beidseitig umsetzbarem Drahtclip (Tip-Up/l+r). Ges. 19 cm. Kl. 8,1 cm. Stärke 2,4 mm. Gew. 50 g.

Art.-Nr. 01SP1333 € 342,-

**15 | SPYDERCO BOW RIVER**

Phil Wilson hat im Laufe der letzten Jahre schon einige Messer für Spyderco gestaltet, die sich allerdings immer auch am oberen Ende der Preisskala bewegen. Mit dem Bow River ist eines seiner klassischen Designs aus dem Bereich „Bird & Trout“ nun auch zu einem sehr kundenfreundlichen Preis zu haben. Gefertigt aus 8Cr13MoV, ist das Bow River mit schwarz-grauen G10-Griffschalen ausgestattet und wird mit Lederscheide ausgeliefert.

Ges. 20,7 cm. Kl. 11,2 cm. Stärke 3 mm. Gew. 111 g.

Art.-Nr. 02SP426 € 84,95

**16 | SPYDERCO SHELTER COVE BLACK G10**

Der renommierte Messermacher Phil Wilson gilt als Ausnahmetalent und ist zugleich passionierter Outdoor-Enthusiast mit besonderem Gespür für leistungsstarke Jagd- und Angelmesser. Sein beliebtes Design Shelter Cove ist für viele erfahrene Angler das Filetmesser der Wahl. Mit der Serienversion macht Spyderco dieses durchdachte Design nun einem breiteren Publikum zugänglich. Die Klinge aus 8Cr13MoV-Edelstahl ist vollflach geschliffen und bietet eine besonders dünne Schneidgeometrie mit gleichmäßigem distalen Taper. Optimal wärmebehandelt vereint sie Schnitthaltigkeit und Flexibilität und ist in Vollerl-Bauweise mit konturierten G10-Griffschalen ausgeführt. Eine großzügige Fangriemenöse sowie eine hochwertige Lederscheide mit Gürtelschlaufe runden dieses gelungene Gesamtpaket ab. Ges. 27 cm.

Kl. 14,7 cm. Stärke 2,2 mm. Gew. 116 g.

Art.-Nr. 02SP014 € 119,95

NEU



1 | SPYDERCO LADYBUG 3 BLACK PLAIN

Das extrem kompakte LadyBug ist geschlossen nicht viel größer als ein Autoschlüssel und kann mithilfe der Fangriemenöse auch am Schlüsselbund befestigt werden. Die Klinge wird aus VG-10 gefertigt und kann über das Daumenloch geöffnet werden, während ein stabiler Backlock die Klinge sicher verriegelt. Die leichten Griffschalen bestehen aus schwarzem FRN.

Ges. 11,1 cm. Kl. 4,9 cm. Stärke 2 mm. Gew. 18 g.
Art.-Nr. 01SP573 € 69,95



2 | SPYDERCO DRAGONFLY 2 LIGHTWEIGHT BLACK PLAIN

Die Großartigkeit eines Entwurfes verbirgt sich manchmal unter einem unscheinbaren Äußeren. Die perfekte Ergonomie, die überragende Handlichkeit und die Vielseitigkeit im Alltag in diesem sehr kompakten Maß machen das Spyderco Dragonfly zur ersten Wahl als kleines EDC. Die zweite Fingermulde und die geriffelte Daumenaufgabe ermöglichen unterschiedliche Griffarten und maximale Kontrolle beim Schneiden. Mit umsetzbarem Clip (l/r). Die Klinge besteht aus VG-10, der Griff aus schwarzem fiberglasverstärktem Nylon (FRN).

Ges. 14,1 cm. Kl. 5,7 cm. Stärke 2,5 mm. Gew. 34 g.
Art.-Nr. 01SP039 € 109,95



3 | SPYDERCO HONEYBEE SS C137P

Als großer Bruder des Spyderco Bug geht das HoneyBee an den Start. Die flach geschliffene 3Cr-Klinge wird ohne Arretierung allein durch die Kraft der Feder offen gehalten. Mit Ose zum Anbringen eines Fangriemens oder zur Nutzung als Anhänger.

Ges. 9,2 cm. Kl. 4,1 cm. Stärke 1,6 mm. Gew. 16 g.
Art.-Nr. 01SP639 € 39,95

4 – 7 | SPYDERCO BUG

Spydercos Slipjoint-Taschenmesser im Mikroformat waren seit jeher Objekt der Begierde. Trotz ihrer winzigen Abmessungen sind sie voll funktionsfähig, beeindruckend scharf und dank des markentypischen Rundlochs in der Klinge viel leichter zu öffnen als Messer mit klassischem Nagelhau. Das Bug ist mit einem Griff aus rostfreiem Stahl oder in der leichteren Ausführung mit widerstandsfähigen G10-Griffschalen erhältlich. Mit kompakter, flachgeschliffener 12C27-Klinge und Fangriemenöse.



4 | SPYDERCO BUG KNIFE PLAIN

Version mit Edelstahlgriff. Die Klinge ist aus 3Cr gefertigt.

Ges. 7,4 cm. Kl. 3,3 cm. Stärke 1,8 mm. Gew. 12 g.
Art.-Nr. 01SP609 € 34,95



5 | SPYDERCO BUG G10 BLACK PLAINEDGE

Version mit schwarzen G10-Griffschalen samt rutschfester Peel-Ply-Textur. Die kompakte, flachgeschliffene Klinge ist aus 12C27 gefertigt.

Ges. 7,5 cm. Kl. 3,2 cm. Stärke 1,8 mm. Gew. 7 g.
Art.-Nr. 01SP1315 € 37,95



6 | SPYDERCO BUG G10 BLUE PLAINEDGE

Version mit blauen G10-Griffschalen samt rutschfester Peel-Ply-Textur. Die kompakte, flachgeschliffene Klinge ist aus 12C27 gefertigt.

Ges. 7,5 cm. Kl. 3,2 cm. Stärke 1,8 mm. Gew. 7 g.
Art.-Nr. 01SP1316 € 37,95



7 | SPYDERCO BUG G10 RED PLAINEDGE

Version mit roten G10-Griffschalen samt rutschfester Peel-Ply-Textur. Die kompakte, flachgeschliffene Klinge ist aus 12C27 gefertigt.

Ges. 7,5 cm. Kl. 3,2 cm. Stärke 1,8 mm. Gew. 7 g.
Art.-Nr. 01SP1317 € 37,95



8 | SPYDERCO ENDURA PLAIN

Das Endura Plain von Spyderco ist bei nur geringem Gewicht extrem belastbar. Es ist mit einem strukturiertem Zytel-Griff und einem vierfach umsetzbarem Clip ausgestattet. Die rostfreie VG-10-Klinge wird von einem Backlock verriegelt. Ges. 21,5 cm. Kl. 9,5 cm. Stärke 3 mm. Gew. 77 g.

Art.-Nr. 01SP034 € 142,95



9 | SPYDERCO ENDURA 4 LIGHTWEIGHT 50/50

Das Endura 4 Lightweight von Spyderco ist bei nur geringem Gewicht extrem belastbar. Es ist mit einem strukturiertem Zytel-Griff und einem vierfach umsetzbarem Clip ausgestattet. Die rostfreie VG-10-Klinge ist mit einem Teilwellenschliff versehen und wird von einem Backlock verriegelt.

Ges. 21,5 cm. Kl. 9,5 cm. Stärke 3 mm. Gew. 77 g.
Art.-Nr. 01SP116 € 142,95



10 | SPYDERCO DELICA 4 LIGHTWEIGHT K390

Das Spyderco Delica 4 Lightweight K390 Blue ist speziell für den täglichen Einsatz entworfen worden. Das extrem handliche, leichte Taschenmesser wird mithilfe der typischen Daumenöffnung geöffnet und verriegelt per Backlock. Die Klinge mit Flachschliff wird aus K390 gefertigt. Der praktische Clip ist vierfach umsetzbar, so dass jede gewünschte Trageposition realisiert werden kann. Ges. 18,2 cm. Kl. 7,4 cm. Stärke 2,5 mm. Gew. 68 g.

Art.-Nr. 01SP1095 € 185,95



11 | SPYDERCO DELICA 4 LIGHTWEIGHT FLAT GROUND ORANGE

Entsprechend dem neuen Endura FRN allerdings noch kleiner und noch leichter! Speziell für den täglichen Einsatz. Die 7,3 cm lange Klinge ist aus bestem VG-10. Der Clip lässt sich an 4 Positionen befestigen. Ges. 18,1 cm. Kl. 7,3 cm. Stärke 2,5 mm. Gew. 64 g.

Art.-Nr. 01SP739 € 131,95

BYRD

Byrd ist eine Marke des weltweit bekannten Herstellers Spyderco und steht für attraktive Taschenmesser mit unschlagbarem Preis-Leistungs-Verhältnis. Die soliden Messer werden von Spyderco in den USA konzipiert und entworfen, die Fertigung erfolgt anschließend in Asien. Statt dem charakteristischen runden SpyderHole sind die Messer mit einer tropfenförmigen Daumenöffnung versehen und so schon auf den ersten Blick zu erkennen.



12 | BYRD CARA CARA SILBER

Exotisches Design, hochwertige Verarbeitung und ein fantastischen Preis-Leistungs-Verhältnis. Mit Hosen-Clip, der an zwei Positionen befestigt werden kann. Als Klingenstahl kommt 8Cr13MoV zum Einsatz. (Spyderco behält sich das Recht vor, Klingenstähle ohne Vorankündigung zu ändern.) Mit glatter Schneide. Ges. 21,9 cm. Kl. 9,8 cm. Stärke 3 mm. Gew. 166 g.

Art.-Nr. 01SP1003P € 64,95



13 | BYRD TERN

Das kompakte Byrd Tern überzeugt als EDC-Taschenmesser mit präziser Schneidleistung, robuster Verarbeitung und sicherem Liner Lock. Die scharfe Klinge aus 8Cr13MoV verriegelt nicht und meistert mühelos alltägliche Aufgaben, während der ergonomisch geformte Griff aus schwarzem G10 für sicheren, komfortablen Halt sorgt. Mit umsetzbarem Clip. Ges. 16,3 cm. Kl. 7 cm. Stärke 3 mm. Gew. 48 g.

Art.-Nr. 01SP2300GP € 46,95



14 | BYRD HAWKBILL SERRATED

Das Hawkbill Serrated zeichnet sich durch die hohlgeschliffene 8Cr13MoV-Klinge in Klauenform aus, die durch die gebogene Form eine überlegene Schneidleistung bei Kappschnitten hat. Der bissige Wellenschliff verstärkt diesen Effekt noch. Seile, Schnüre, Netze, Taue, Kartonagen etc. sind so im Nu getrennt. Verriegelt wird die Klinge über den sicheren Backlock-Mechanismus. Die robusten FRN-Griffschalen sitzen auf stabilen Stahlhlinen. Mit vierfach umsetzbarem Clip. Ges. 17,3 cm. Kl. 7,2 cm. Stärke 2,5 mm. Gew. 72 g.

Art.-Nr. 01SP2200SBK € 51,95

HOGUE

Vielen Jägern und Sportschützen dürfte das amerikanische Familienunternehmen Hogue ein fester Begriff sein. Vor allem mit den Griffstücken für Pistolen und Revolver, mit denen zahlreiche Schützen ihre Waffen ausstatten, hat sich das 1968 gegründete und mittlerweile in dritter Generation geführte Unternehmen einen ausgezeichneten Namen gemacht. Und so sind die Erfahrungen, die Hogue im Hinblick auf Ergonomie und Handlage gesammelt hat, auch voll in die Messer mit eingeflossen.



1 | HOGUE EXTRAK XL 3.9" FIXED BLADE G10 ORANGE

Das in Vollerbauweise gefertigte Jagdmesser kommt mit einer flachgeschliffenen Clippoint-Klinge aus MagnaCut sowie texturierten Griffschalen aus orangefarbenem G10. Jimpings am Klingentrücken sorgen auch bei kräftigen Schnitten für höchste Präzision. Lieferung mit hochwertigem Klingenschutz aus Nylon. Ges. 20,8 cm. Kl. 9,9 cm. Gew. 65 g.
Art.-Nr. 02HG079 € 220,-

2 – 4 | HOGUE DEKA 3.25" WC FLAT DARK EARTH

Allen Elishevitz präsentiert mit dem Hogue Deka ein hochmodernes Taschenmesser. Der beidseitige Daumenpin öffnet die Klinge aus pulvermetallurgischem MagnaCut, welche sicher durch den beidseitigen ABLE-Lock mit Schieberegler fixiert wird und somit ein sicheres Arbeiten ermöglicht. Der leichte Griff sorgt für eine perfekte Handhabe bei der alltäglichen Nutzung. Mit Fangriemenöse und umsetzbarem Clip (Tip-Up).



2 | HOGUE DEKA 3.25" WC TUMBLE BLACK

Version mit Wharncliffe-Klinge und texturiertem Griff aus schwarzem Polymer. Ges. 19,1 cm. Kl. 8,3 cm. Stärke 2,4 mm. Gew. 130 g.
Art.-Nr. 01HG136 € 159,95



3 | HOGUE DEKA 3.25" CP TUMBLE BLUE

Version mit Clippoint-Klinge und texturiertem Griff aus blauem Polymer. Ges. 19,1 cm. Kl. 8,3 cm. Stärke 2,4 mm. Gew. 130 g.
Art.-Nr. 01HG137 € 159,95



4 | HOGUE DEKA 3.25" WC FLAT DARK EARTH

Version mit schwarz beschichteter Wharncliffe-Klinge und texturiertem Griff aus sandbraunem Polymer. Ges. 19,1 cm. Kl. 8,3 cm. Stärke 2,4 mm. Gew. 130 g.
Art.-Nr. 01HG135 € 169,95

5 – 8 | HOGUE MYSTO 3.4 RICHLITE

Der Mysto 3.4 kommt mit einer flachgeschliffenen Droppoint-Klinge aus MagnaCut, die einer kryogenen Wärmebehandlung unterzogen wurde, um ihre Härte und Haltbarkeit zu optimieren. Der beidseitig bedienbare ABLE-Lock gewährleistet eine zuverlässige Verriegelung der Klinge. Der robuste Griff mit gefrästem Topo-Muster sorgt für eine angenehme Haptik und ist besonders langlebig. Backspacer und Thumb Studs sind aus Titan gefertigt, der Pocket-Clip ist beidseitig umsetzbar. Mit Lanyard-Loch und Bruhns Design Element PVC Patch. Ges. 19,8 cm. Kl. 8,6 cm. Stärke 2,9 mm. Gew. 71 g.



NEU

5 | HOGUE MYSTO 3.4 FIRE REDSTONE RICHLITE

Das Mysto 3.4 in der Fire-Version ist mit einer Klinge im schwarzen Stonewash-Finish und einem Griff aus Redstone Richlite gefertigt. Backspacer und Thumb Studs aus Titan sind bronze anodisiert.
Art.-Nr. 01HG174 € 179,95



NEU

6 | HOGUE MYSTO 3.4 WOOD MAPLE VALLEY RICHLITE

Das Mysto 3.4 in der Wood-Version ist mit einer Klinge im schwarzen Stonewash-Finish und einem Griff aus Maple Valley Richlite gefertigt. Backspacer und Thumb Studs aus Titan sind grün anodisiert.
Art.-Nr. 01HG177 € 179,95

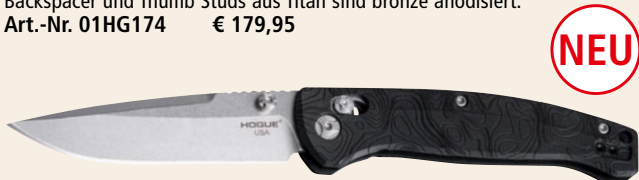

NEU

7 | HOGUE MYSTO 3.4 METAL BLACK DIAMOND RICHLITE

Das Mysto 3.4 in der Metal-Version ist mit einer Klinge im Stone Tumbled-Finish und einem Griff aus Black Diamond Richlite gefertigt. Backspacer und Thumb Studs aus Titan sind silbern anodisiert.
Art.-Nr. 01HG176 € 179,95



NEU

8 | HOGUE MYSTO 3.4 WATER BLUE CANYON RICHLITE

Das Mysto 3.4 in der Water-Version ist mit einer Klinge im Stone Tumbled-Finish und einem Griff aus Blue Canyon Richlite gefertigt. Backspacer und Thumb Studs aus Titan sind blau anodisiert.
Art.-Nr. 01HG175 € 179,95



VIPER

Der im norditalienischen Maniago beheimatete Messerhersteller ist bekannt für seine edlen Gentleman-Taschenmesser aus hochwertigsten Materialien, überrascht aber auch mit einer breiten Palette an taktischen Foldern, Einsatz- und Jagdmessern. In einer Kombination von traditionellem Handwerk im wörtlichen Sinn bis hin zu modernster CNC-Technik bietet Viper ein breitgefächertes Spektrum an speziellen Fertigkeiten im Umgang mit den verschiedensten Materialien, um diese einzigartigen Messer in ihrer ganzen Bandbreite fertigen zu können.



9 | VIPER ONIRO CF DARK MATTER GOLD

Das edle Taschenmesser von Designer Denis Simonutti ist mit einer bauchigen MagnaCut-Klinge ausgestattet, die über den Daumenpin geöffnet wird, wohingegen der Crossbar Lock die kugelgelagerte Klinge intuitiv verriegelt. Die geschwungenen, gold melierten Griffschalen aus Carbon bieten der Hand eine stilvolle Komfortzone und sicheren Halt bei jeder Anwendung. Mit Titan-Clip (Tip-Up/r). Ges. 18,3 cm. Kl. 8,1 cm. Stärke 4 mm. Gew. 108 g.

Art.-Nr. 01VP454 € 253,-



10 | VIPER MIRROR 1 G10 IVORY

Das Mirror 1 von Igor Bortolussi ist ein feststehendes Vollerl-Messer mit einer Droppoint-Klinge aus M390 und der ideale Begleiter für Bushcrafting, Camping und alltägliche Aufgaben. Der ergonomische Griff ist aus cremefarbenem G10 gefertigt. Inkl. Lederscheide mit magnetischem Clip. Ges. 17,6 cm. Kl. 7,9 cm. Stärke 3 mm. Gew. 95 g.

Art.-Nr. 02VP186 € 179,95



11 | VIPER HANDY MICARTA GREEN

Das feststehende, handliche Messer in Vollerl Bauweise aus der Feder von Fabrizio Silvestrelli gleitet dank kraftvoller MagnaCut-Klinge nahezu mühelos durch Kartons oder Verpackungen. Jimpings an der Daumenauflage sowie die ergonomischen Griffschalen aus grünem Micarta liefern die nötige Stabilität sowie Arbeitssicherheit. Mit Fangriemenöse und passgenauer Kydexscheide. Ges. 18 cm. Kl. 8,2 cm. Stärke 4 mm. Gew. 240 g.

Art.-Nr. 02VP161 € 202,-



12 | VIPER HANDY DARK CANVAS MICARTA GREEN

Das Viper Handy Dark von Fabrizio Silvestrelli ist ein feststehendes Vollerl-Messer, das dank kraftvoller, schwarz beschichteter MagnaCut-Klinge nahezu mühelos durch Kartons oder Verpackungen schneidet. Jimpings an der Daumenauflage sowie ergonomische Griffschalen aus grünem Micarta liefern sicheren Halt in jeder Lage. Mit Fangriemenöse und hochwertiger Kydexscheide. Ges. 18 cm. Kl. 8,4 cm. Stärke 4 mm. Gew. 115 g.

Art.-Nr. 02VP167 € 211,-



13 | VIPER FIORENTINA ZIRIKOTE STEAKMESSER SET

Set mit zwei Steakmessern mit edel und dunkel schimmernder Beschalung aus Zirikoteholz und fein satinierte Klinge aus 440A. Die satinierten Schalenschrauben harmonisieren mit Klinge und Schalenmaterial und überzeugen in Form und Funktion. Auslieferung in dekorativer Geschenkbox.

Ges. 22,5 cm. Kl. 12 cm. Gew. 90 g.

Art.-Nr. 02VP052 € 124,95



14 | VIPER FIORENTINA OLIVE STEAKMESSER SET

Set mit zwei Steakmessern mit eleganter Beschalung aus mediterranem Olivenholz und fein satinierte Klinge aus 440A. Die satinierten Schalenschrauben harmonisieren mit Klinge und Schalenmaterial und überzeugen in Form und Funktion. Auslieferung in dekorativer Geschenkbox.

Ges. 22,5 cm. Kl. 12 cm. Gew. 90 g.

Art.-Nr. 02VP049 € 119,95



15 | VIPER SAKURA BOCOTE SANTOKU

Kooperation zwischen Viper und den dänischen Messermachern Jens Anso und Jesper Voxnæs. Die Santoku-Klinge ist aus stickstofflegierten Nitro B gefertigt und die dreidimensional gefrästen Griffschalen aus Bocoteholz sorgen für eine edle Anmutung, ebenso der strukturierte Übergang vom Griff zur Klinge und die Zierschrauben der Griffschalen. Geeignet für Fleisch, Fisch und Gemüse. Dank der breiten Klinge lässt sich das Santoku besonders einfach handhaben. Ges. 31,1 cm. Kl. 20 cm. Stärke 3 mm.

Art.-Nr. 03VP004 € 117,95



16 | VIPER MATHUSALEM OLIVE

Der imposante Champagnersäbel mit einer Klinge aus 4034 ist nicht scharf abgezogen, der Handschutz samt Parielement besteht aus rostfreiem Edelstahl. Der Griff aus einem Stück fein gemasertem Olivenholz wird mit polierten Schrauben mit der Klinge fest und sicher verbunden. Die dekorative Griffkordel samt Quast ist passend zum warmen Holzton in dunkelgelb gehalten. Auslieferung in dekorativer Massivholzkassette samt Echtheitszertifikat. Ges. 47 cm. Kl. 33 cm. Stärke 4 mm. Gew. 485 g.

Art.-Nr. 09VP004 € 196,95

SOG

Der Name der 1986 gegründeten Firma SOG aus dem Bundesstaat Washington geht zurück auf eine Sondereinheit der US-Army, die für verdeckte Operationen zuständig war. SOG stand im Ursprung für „Studies and Observation Group“. Um den enormen Anforderungen der Eliteeinheiten gerecht zu werden, werden sämtliche SOG Messer für härteste Beanspruchung konzipiert und anschließend zahlreichen Tests unterzogen.



1 | SOG ESCAPE

Das SOG Escape ist ein robustes Rettungsmesser mit der perfekten Größe für den alltäglichen Gebrauch. Der Aluminiumgriff verfügt über einen Leinencutter, einen Kabelisolierer und einen Glasbrecher. Die 9Cr18MoV Klinge mit Teilwellenschliff wird durch einen stabilen Backlock arretiert. Mit Clip (Tip-Down). Ges. 20,8 cm. Kl. 8,6 cm. Stärke 3 mm. Gew. 232 g.
Art.-Nr. 01SG005 € 82,95



2 | SOG SALUTE MINI

Das SOG Salute Mini ist ein handlicher taktischer Folder, der dank strukturierter G10-Griffschalen auch bei schlechten Witterungsbedingungen sicher in der Hand liegt. Die Klinge aus 8Cr13MoV verriegelt per Backlock und wird mithilfe des verstellbaren Daumenpins geöffnet. Mit Deep-Carry-Clip (Tip-Up) und Fangriemenöse. Ges. 18 cm. Kl. 7,9 cm. Stärke 3,1 mm. Gew. 104 g.
Art.-Nr. 01SG109 € 54,95



3 | SOG SEAL XR SERRATED USA MADE

Das in Zusammenarbeit mit professionellen Einsatzkräften entwickelte Taschenmesser kommt mit einer schwarzen, Cerakote-beschichteten Klinge aus pulvermetallurgisch hergestelltem Premium-Stahl CPM-S-35VN und Teilwellenschliff, die per Daumenöffnung oder Flipper geöffnet und durch den zuverlässigen XR-Lock gesichert wird. Der Griff besteht aus rutschfestem, strukturiertem GRN und liegt stets sicher in der Hand, das hervorstehende Griffende ist als Hammerfläche ausgeformt. Mit umsetzbarem Clip (Tip-Up/Tip-Down). Made in USA. Ges. 23,4 cm. Kl. 9,9 cm. Stärke 5 mm.
Art.-Nr. 01SG188 € 334,-



4 | SOG SEAL STRIKE BLACK SPECIAL

Das Seal Strike Black Special aus der legendären Seal-Serie überzeugt mit seinem extrem rutschfesten Griff mit Stahlbeschlag, dessen Ende als Schlagstück ausgeformt ist und einer extrem korrosionsbeständigen AUS 8-Klinge mit bissigem Teilwellenschliff und Titanitrid-Beschichtung. Die multifunktionale Kunststoffscheide mit integriertem Gurtschneider, Schärfen und Feuerstarter ist für Unterwassereinsätze geeignet und kann mit der abschraubbaren Gürtelhalterung oder per Stahlclip am Gürtel getragen werden. Ges. 24,4 cm. Kl. 12,4 cm. Stärke 4 mm. Gew. 159 g.
Art.-Nr. 02SG017 € 148,95



5 | SOG BOWIE 2.0

Das legendäre Vietnam-Bowie 2.0 ist ein Klassiker, der eine ganze Generation von Messern geprägt hat. Die kräftige Klinge aus Titan-nitriertem AUS-8 Stahl ist deutlich korrosionsbeständiger als die Klingen der ersten Modellreihe. Der ausladende Handschutz, die leicht angedeuteten Fingermulden des Ledergriffes und die Fangriemenöse bieten höchste Einsatztauglichkeit. Dem Gesamteindruck entsprechend wird dieses Messer mit einer kräftigen Lederscheide inkl. Vortasche und Schleifstein ausgeliefert. Ges. 27,9 cm. Kl. 16,3 cm. Gew. 340 g.
Art.-Nr. 02SG513 € 286,-



6 | SOG FOLDING SAW

Die Folding Saw von SOG ist eine kompakte Säge, die selbst bei groben Schneidarbeiten gut abschneiden kann. Diese Handsäge ist solide gebaut und ist optimal geeignet für Bäume, Äste und sonstige Holzarbeiten. Die schwarze Pulverbeschichtung sorgt für eine sichere Rostbeständigkeit und einen guten Schutz der Klinge. Ges. 44 cm. Gew. 261 g.
Art.-Nr. 09SG116 € 29,95

7 | SOG KEY KNIFE

Das außergewöhnliche Werkzeug kann dank seiner kompakten Größe und dem extrem geringen Gewicht jederzeit bequem mitgeführt werden. Die filigrane Klinge wird aus 5Cr13MoV gefertigt und verriegelt per Backlock. Der Griffkörper besteht aus bronzefarbenem Edelstahl. Ges. 10,2 cm. Kl. 3,8 cm. Gew. 20 g.
Art.-Nr. 01SGKEY102CP € 17,95



8 | SOG KEY KNIFE BLACK

Variante von Pos. 7 in komplett schwarzer Ausführung. Ges. 10,2 cm. Kl. 3,8 cm. Gew. 20 g.
Art.-Nr. 01SG026 € 17,95



INKL. BIT-SET



9 | SOG
PowerAcces Deluxe.
€ 118,95



9 | SOG POWER ACCESS DELUXE

Das Power Access Deluxe von SOG ist mit 20 Funktionen das ultimative Multitool für anspruchsvolle Einsätze. Die massive Ganzstahlkonstruktion mit robustem Stonewash-Finish und zuverlässiger Verriegelung jeder einzelnen Funktion steht für kompromisslose Stabilität. Herzstück ist die Zange mit kraftsteigernder Zahnkranzübersetzung, kombiniert mit Spitzzange, Brennerloch sowie Hart- und Weichdrahtschneider. Ergänzt wird das Tool durch zwei 7-cm-Klingen (glatt und Wellenschliff), Holzsäge, Feile, verschiedene Schraubendreher, Ahle, 1/4"-Bit-Aufnahme, Schaber, Lineal, Dosen- und Flaschenöffner sowie Fangriemenöse. Inklusive 12-teiligem Bit-Set und robustem Cordura-Gürteletui. Ges. 17,3 cm. Kl. 7 cm. Gew. 247 g.

Art.-Nr. 09SG136 € 118,95

10 | SOG PowerLock
EOD Black.
€ 113,95

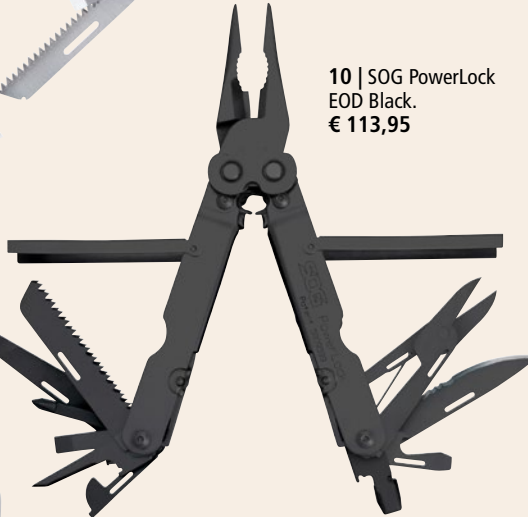

10 | SOG POWERLOCK EOD BLACK

Sehr robustes und vielseitig verwendbares Multitool. Die hochwertige Verarbeitung und umfangreiche Ausstattung machen das SOG PowerLock EOD zum optimalen Multifunktionswerkzeug für nahezu alle Aufgaben. Die innovative Griffabdeckung sorgt für eine angenehme Bedienung und optimale Kraftübertragung. Die mattierte Oberfläche des „Powerlock EOD“ ist schmutzunempfindlich und liegt angenehm in der Hand. Lieferung inklusive Nylonholster. Gew. 272 g.

Art.-Nr. 09SGB61 € 113,95

11 | SOG
PowerLitre.
€ 93,95



11 | SOG POWERLITRE

Das PowerLitre von SOG ist mit nur 130 g ein besonders leichtes und dennoch robustes Multitool mit 17 verriegelnden Funktionen. Die Zange mit kraftsteigernder Zahnkranzübersetzung bietet Spitzzange, Brennerloch sowie Hart- und Weichdrahtschneider. Eine Besonderheit ist der professionelle Korkenzieher mit Seele. Zur Ausstattung zählen außerdem eine 5,7 cm Sheepfoot-Klinge, Schere, Gurt- und Leinenschneider, verschiedene Schraubendreher, Ahle, 1/4"-Bit-Halter, Lineal sowie Dosen- und Flaschenöffner – kompakt, vielseitig und alltagstauglich. Ges. 12,5 cm. Gew. 130 g.

Art.-Nr. 09SG137 € 93,95

12 | SOG
PowerPint.
€ 76,95



12 | SOG POWERPINT

Das PowerPint von SOG ist ein besonders robustes, vollwertiges Multitool im kompakten Format mit beeindruckender Stabilität – ideal für Alltag und Einsatz. Die Zange mit kraftsteigernder Zahnkranzübersetzung vereint Spitzzange, Brennerloch sowie Hart- und Weichdrahtschneider. Insgesamt stehen 16 verriegelnde Funktionen bereit, darunter eine 5,7 cm Sheepfoot-Klinge mit Wellenschliff, Schere, Gurt- und Leinenschneider, verschiedene Schraubendreher, Ahle, Dreiseitenfeile, 1/4"-Bit-Halter, Lineal sowie Dosen- und Flaschenöffner. Ges. 12,7 cm. Kl. 5,7 cm. Gew. 119 g.

Art.-Nr. 09SG138 € 76,95

13 | SOG
ParaShears Black.
€ 118,95



13 | SOG PARASHEARS BLACK

Die SOG ParaShears aus schwarz beschichtetem 3Cr13 kombiniert zahlreiche Werkzeuge eines Multitools mit einer leichtgewichtigen Rettungsschere. Platzsparend zusammengeklappt wird sie einem praktischen Nylonetui getragen. Funktionen: Glasbrecher, Leinen- und Gurtschneider, Seilschneider, Zentimeter- und Millimetermaß, Pinzette, Wellenschliffklinge, Ahle, Schlüssel für Sauerstoffflaschen, Kreuz- und Schlitzschraubendreher und Flaschenöffner. Ges. 12,7 cm. Kl. 7 cm.

Art.-Nr. 09SG148 € 118,95

UNITED CUTLERY

United Cutlery fertigt beeindruckende Messer, Schwerter, Äxte und andere Schneidwaren. Besonders spezialisiert ist das Unternehmen auf lizenzierte Filmrepliken, egal ob Fantasy, Horror oder History: Hier wird jeder Fan fündig. Die ausgefallenen Formen und detailgetreuen Nachbildungen überzeugen jeden Sammler.



1 | UNITED CUTLERY M48 FALCON KARAMBIT

Die hohe Effektivität der klauenförmigen Klinge des United Cutlery M48 Falcon Karambit kommt vor allem bei Zug- und Kappschnitten zur Geltung. Der ergonomische FRN-Griff und die Scheide aus TPU und Nylon sorgen für optimales Handling. Das M48-Logo mit Totenschädel und gekreuzten Blitzen findet sich auf der Griffschale wieder. Die robuste Fulltang-Konstruktion besteht aus 2Cr13.

Art.-Nr. 02UC3334 € 112,95



2 | UNITED CUTLERY M48 STEEL TITAN FOLDER KARAMBIT

Das Steel Titan Karambit ist ein robustes, klappbares Messer, das auf Langlebigkeit und maximale Performance ausgelegt ist. Ausgestattet mit einer D2 Klinge mit Two Tone-Finish bietet dieses Messer höchste Flexibilität für eine Vielzahl von Aufgaben. Die zum Patent angemeldete Klingendeckung sorgt für Sicherheit beim Schließen, während der CNC-geformte schwarze G10-Griff einen sicheren, komfortablen Halt bietet. Mit Taschenclip. Ges. 20,6 cm. Kl. 8,6 cm. Stärke 4 mm. Gew. 91 g.

Art.-Nr. 01UC946 € 121,95



3 | UNITED CUTLERY HONSHU KERAMBIT

Das Honshu Kerambit ist kein Messer für den universellen, alltäglichen Einsatz. Es kann selbstverständlich hervorragend für ziehende Schnitte genutzt werden, ähnlich einer Hippe oder einem Fischermesser. Das angenehm zu führende Kerambit entfaltet seine volle Einsatzmöglichkeit jedoch erst in den geschulten Händen eines Operators. Die Ganzstahlkonstruktion ist aus 7Cr13 gefertigt und besitzt einen aufgespritzten Kunststoffgriff. Inkl. hochwertiger Stiefel-Clipscheide aus Leder. Ges. 22,5 cm. Kl. 10 cm. Stärke 4,4 mm. Gew. 156 g.

Art.-Nr. 02UC2786 € 89,95



4 | UNITED CUTLERY UNDERCOVER CIA STINGER II

Das Undercover CIA Stinger II ist ein taktisches Messer mit schlanker Linienführung. Gefertigt aus einem massiven Stück rostfreien 3Cr13-Stahls samt schwarzer Beschichtung wird das feststehende Messer diesem Anspruch gerecht. Die schmale Klinge eignet sich ideal für kleinere Schneidaufgaben im Alltag. Der CNC gefräste Griff sorgt mit seinen Kanten und Rillen für einen sicheren Griff und verfügt über einen Knauf mit offenem Ring und Durchgangslöchern. Lieferung mit spritzgegossener Nylonscheide und abnehmbarer Gürtelschleife. Ges. 18,4 cm. Kl. 8,9 cm. Stärke 3,2 mm. Gew. 91 g.

Art.-Nr. 02UC3513 € 39,95



5 | UNITED CUTLERY COMBAT COMMANDER

BOOT KNIFE – Der Combat Commander Stiefeldoch von United Cutlery ist prädestiniert für ein verdecktes Tragen. Die geschwärzte AUS-8 Klinge ist beidseitig abgezogen. Der Kunststoffgriff ist auf den Erl aufgespritzt und verleiht dem Messer eine unglaubliche Stabilität. Mit Fangriemenöse und Schulterholster. Ges. 24,1 cm. Kl. 13,3 cm. Stärke 7 mm. Gew. 113 g.

Art.-Nr. 02UC2657 € 43,95



6 | UNITED CUTLERY GIL HIBBEN GEN III THROWING KNIFE SET

Mit dem Gen III Throwing Knife Set ist Designer Guru Gil Hibben ein außergewöhnlicher Wurf gelungen, der in keiner Ausrüstung ambitionierter Messerakrobaten fehlen darf. Jedes der drei Messer besteht aus einem massiven Stück rostfreiem 3Cr13 Stahl mit einer perfekt geformten Klinge für maximale Treffsicherheit. Mulden in den Griffen erleichtern den Umgang mit den Wurfmessern. Lieferung mit strapazierfähiger Nylonscheide. Ges. 15,2 cm.

Art.-Nr. 02UC5071 € 81,95

Gesamtlänge: 58,4 cm



7 | UNITED CUTLERY HONSHU SPARTAN SWORD – Das atemberaubende Funktionsschwert ist eine gelungene Kombination aus der klassisch-spartanischen Schwertform und den modernen Elementen der Honshu-Serie. Die Durchbrüche in der geschwungenen Klinge aus 7Cr13, die stabilitätsfördernde Sicke und der strukturierte TPR-Griff ergeben ein modernes Schwert, das in jeder Sammlung eine Sonderstellung einnimmt. Mit Edelstahl-Parielement. Auslieferung mit Lederscheide. Ges. 58,4 cm. Kl. 41,9 cm.

Art.-Nr. 05UC3345 € 159,95

Gesamtlänge: 46,4 cm



8 | UNITED CUTLERY HONSHU GLADIATOR United Cutlery lässt das alte Rom wiederaufleben und präsentiert das Honshu Gladiator Sword mit einer Klinge aus rostfreiem 7Cr13 und Hohlkehle mit gewichtsreduzierenden Durchbrüchen. Der strukturierte Griff aus spritzgegossenem TPR liegt sicher in der Hand, während das typisch kurze Parielement und der Knauf am Griffende das historische Profil abrunden. Lieferung mit hochwertiger Lederscheide. Ges. 63,5 cm. Kl. 46,4 cm.

Art.-Nr. 05UC3431 € 161,95

Gesamtlänge: 41,9 cm



9 | UNITED CUTLERY USMC OPERATION MAKO KNIFE WITH SHEATH

Das USMC Operation Mako Knife erlegt wie der namensgebende Mako-Hai seine Schneidarbeiten leise und mit höchster Effizienz. Die Vollerl-Tanto-Klinge aus rostfreiem Stahl ist mit einem Two-Tone-Finish sowie einem markanten Sägerücken versehen. Der texturierte TPU Griff ist der mikroskopischen Hautstruktur des Hais nachempfunden und bietet sicheren Halt. Zur Erhöhung des Schutzes verhindert das Parielement ein Abrutschen der Hand. Lieferung mit hochwertiger Nylon Scheide. Ges. 41,9 cm. Kl. 27,3 cm. Gew. 300 g.

Art.-Nr. 02UC3372 € 44,95

Gesamtlänge: 37,5 cm



10 | UNITED CUTLERY GIL HIBBEN LEGIONNAIRE II – Diese Bowie-Version greift die Elemente des Spartanischen Schwertes gekonnt auf und überträgt sie in einen kleineren, aber umso praxistauglicheren Maßstab. Die schwungvolle Klinge aus 7Cr17 mündet in einen Griff aus Pakkholz, der mit hochglanzpoliertem Knauf und Parierstück versehen ist. Das dunkle Holz des Griffes hebt sich hiervon kontrastreich ab. Das Legionnaire II wird mit einer hochwertigen Lederscheide ausgeliefert. Ges. 37,5 cm. Kl. 24,1 cm. Stärke 5 mm.

Art.-Nr. 02UC1016 € 212,-

Gesamtlänge: 33 cm



11 | UNITED CUTLERY RAMBO BOWIE HEARTSTOPPER – Die offiziell lizenzierte Replik des wuchtigen Heartstopper Bowie-Messers aus dem Actionfilm „Rambo: Last Blood“ mit Sylvester Stallone überzeugt mit ungeahnter Detailtreue und perfekter Verarbeitung. Die wuchtige Klinge aus 7Cr17 ist mit einem Satin-Finish versehen und mit einem dekorativen Parielement ausgestattet. Die Griffschalen aus rutschfestem Micarta sind texturiert und versprechen stets sicheren Halt. Mit hochwertiger Lederscheide aus braunem Büffelleder und einem praktischen Lanyard. Ges. 33 cm. Kl. 22,9 cm. Stärke 6 mm. Gew. 816 g.

Art.-Nr. 02UC3461 € 320,-



1 | UNITED CUTLERY COMBAT COMMANDER GLADIATOR – Eine stabile und funktionstüchtige Machete in Form des legendären römischen Gladius. Gefertigt ist das Schwert aus schwarz beschichtetem 1060er Kohlenstoffstahl. Der gummierte TPR-Griff liegt sicher und angenehm in der Hand. Die Vollerl-Klinge bietet ein hohes Maß an Stabilität und endet am Griff mit einem Schlagstück. Ergänzt wird dieses funktionale Konzept noch durch die Fangriemenöse und die kunststoffverstärkte Nylonscheide. Ges. 61 cm. Kl. 42 cm. Stärke 2,9 cm. Gew. 325 g.
Art.-Nr. 05UC3009 € 77,95



2 | UNITED CUTLERY HONSHU CRUSADER QUILLON DAGGER D2 – Mit seiner beeindruckenden Größe und der unverwüstlichen Klinge aus D2 bietet der mittelalterliche Dolch unübertroffene Haltbarkeit und Schneidkraft. Er eignet sich sowohl für die Präsentation als auch für den funktionalen Einsatz. Die mitgelieferte hochwertige Lederscheide gewährleistet eine sichere Aufbewahrung und verleiht dem Dolch einen Hauch von klassischer Eleganz. Ges. 63,5 cm. Kl. 46,4 cm. Stärke 6,4 mm. Gew. 998 g.
Art.-Nr. 05UC3430D € 187,95



3 | UNITED CUTLERY HONSHU MEDIEVAL ARMING DAGGER – Der mittelalterliche Honshu-Dolch mit einer beeindruckenden Länge von ca. 50 cm bereichert jede Sammlung. Die Klinge aus rostfreiem 7Cr13-Stahl ist nicht nur scharf, sondern auch korrosionsbeständig. Der schwarze, strukturierte Griff aus TPR bietet einen sicheren Halt. Der Knauf des Honshu Medieval Dagger ist aus rostfreiem 2Cr13-Stahl gefertigt und rundet das gelungene Gesamtbild ab. Lieferung mit hochwertiger Lederscheide. Ges. 49,5 cm. Stärke 6,4 mm. Gew. 953 g.
Art.-Nr. 05UC3655 € 184,95



4 | UNITED CUTLERY DAS SCHWERT VON ARAGORN – ANDÚRIL
Das hochwertige Replica des sagenumwogenen Schwerts Andúril von Aragorn aus dem Epos „Der Herr der Ringe“ ist mit einem massivem Knauf und einer langen Parierstange ausgestattet. Die Inschrift auf der rostfreien Klinge aus 420J2-Stahl bedeutet: „Ich bin Andúril, einst Narsil, Schwert des Elendil. Lass mich die Sklaven Mordors befreien.“ Der Griff ist mit Stoff umwickelt. Die Lieferung erfolgt mit einem hochwertigen Wand-Display und mit Echtheitszertifikat. Deko- bzw. Sammlerschwert, nicht zum Einsatz geeignet! Ges. 134 cm. Kl. 103 cm. Gew. 4.980 g.
Art.-Nr. 05UC1380 € 507,-



5 | UNITED CUTLERY M48 SURVIVAL SPEAR
Der 112 cm lange Speer von United Cutlery besitzt eine 20 cm lange, scharf geschliffene Edelstahlklinge/Speerspitze, die unglaublich stabil und widerstandsfähig konstruiert ist. Die Klinge aus 2Cr13-Stahl ist mit dem glasfaserverstärkten Griff sicher durch drei Schrauben verbunden. Der Survival-Speer eignet sich zum Stoßen, Hebeln, Werfen sowie zum Aufbrechen von Kisten oder leichten Türen. Auslieferung inkl. Klingenschutz aus Gummi. Versand erfolgt als Sperrgut. Ges. 112 cm. Stärke 10 mm. Gew. 496 g.
Art.-Nr. 09UC2961 € 155,95



MIDGARDS MESSER

Kraftvoll in der Performance, mythisch im Design, nordisch im Charakter! Die Götter Asgards haben einzig und allein Dirk Hofmeister von Midgards Messer als würdig befunden, um sagenumwobene Klingen für die Erdenwelt zu entwerfen. Als Entsandter wird der Messermacher vom Bodensee seiner Aufgabe in vollem Umfang gerecht. Seine Entwürfe sind geprägt vom Einsatz hoher Materialstärken, markanten Silhouetten und ehrfürchtigen Namen aus der nordischen Mythologie. Die Midgards Balance Line orientiert sich dabei an bestehenden Custom Entwürfen aus dem Produktportfolio und besticht durch ein ausgewogenes Preis-Leistungs-Verhältnis.

A

6 | MIDGARDS MESSER LITTLE VIKING AUTOMATIC TI BLACK

Das imposante Automatikmesser wurde in Zusammenarbeit mit Fox Knives aus Italien entwickelt und hat eine speziell von Böhler entwickelte, erstklassige Klinge aus Hybrid Cryo-Stahl, der in flüssigem Stickstoff gehärtet wurde und die Qualität eines Werkzeugstahls mit guter Nachschärfbarkeit und Rostträgheit vereint. Geöffnet wird das Messer per Druckknopf, verriegelt jedoch nicht. Zusätzlich lässt sich durch Betätigen des Schiebereglers die Klinge im geöffneten wie im geschlossenen Zustand händisch ent- bzw. verriegeln. Wie es sich für ein Midgards Messer gehört, ist die Klingienstärke stark dimensioniert, womit auch anspruchsvolle Schneidaufgaben ihren Schrecken verlieren. Dazu passend ist der Griff aus Titan ein regelrechter Handschmeichler. Mit Fangriemenöse. Ges. 20 cm. Kl. 8,5 cm. Stärke 6 mm. Gew. 230 g.

Art.-Nr. 01MG004 € 349,-



7 | MIDGARDS MESSER EDC KUKRI SCHWARZ

Das EDC Kukri ist das erste Midgards Taschenmesser mit einer Klingienstärke von 3 mm, die es in Verbindung mit den schwarzen FRN-Griffschalen extrem leicht macht. Ebenso ist es das erste Modell mit dem brandneuen Stahl MM Viking Steel Hybrid Cryo. Das Taschen Kukri ist der perfekte Alltagsbegleiter und mit seiner breiten Klinge trotz geringem Gewicht und Größe auch für gröbere Arbeiten perfekt. Um das Messer optisch aufzupeppen, prangt auf dem Griff ein geometrisches Muster mit dem Midgards Logo in der Mitte. Gesichert wird das Messer mit einem Backlock. Dank des Clips kann man es problemlos an Gürtel und Hosentasche befestigen, wo es schnell erreichbar ist. Ges. 21 cm. Kl. 9 cm. Stärke 3 mm. Gew. 80 g.

Art.-Nr. 01MG016 € 99,95



8 | MIDGARDS MESSER VARDO FOLDER TANTO BALANCE LINE

Midgards progressiver Folder überzeugt mit dynamischer Optik sowie nordisch innewohnender Kraft. Die Tanto-Klinge aus schwedischem 14C28N öffnet seidenweich über das Daumenloch und verriegelt über den Liner Lock. Zusätzlich sichert ein Bolzen das Messer in geöffnetem oder geschlossenem Zustand. Optischer Hingucker ist der gefräste G10-Griff, dessen Textur an Wikinger-typische Muster erinnert, während der rote Backspacer einen gelungenen Farbakzent setzt und eine Fangriemenöse beherbergt. Mit Tip-Up Clip (r). Ges. 22,5 cm. Kl. 9,5 cm. Stärke 6 mm. Gew. 215 g.

Art.-Nr. 01MG005 € 128,95



9 | MIDGARDS MESSER VARDO FOLDER DROPPPOINT BALANCE LINE

Das progressive Taschenmesser aus Midgards Balance Line überzeugt mit einer Drop Point-Klinge aus schwedischem 14C28N, die seidenweich über das Daumenloch öffnet und sicher über den Liner Lock verriegelt. Ein Bolzen sichert das Messer in geöffnetem oder geschlossenem Zustand. Der gefräste G10-Griff erinnert mit seiner Textur an Wikinger-typische Muster, während der rote Backspacer einen gelungenen Farbakzent setzt und eine Fangriemenöse beherbergt. Mit Tip-Up Clip (r). Ges. 22,5 cm. Kl. 9,5 cm. Stärke 6 mm. Gew. 215 g.

Art.-Nr. 01MG006 € 128,95



10 | MIDGARDS MESSER ZARIA FOLDER

Der Midgards Zaria Folder zieht mit seinem markanten, blauen Griff aus edlem Titan und dem futuristischen Design alle Blicke auf sich. Die massive Klinge aus hochwertigem 14C28N überzeugt durch eine aufwendige Doppel-Schliffgeometrie, die nicht nur optisch begeistert, sondern auch die Schneidleistung optimiert. Der Griff liegt ergonomisch in der Hand und sorgt für maximale Kontrolle. Ein besonderes Highlight ist der sicher verschraubte Bolzenmechanismus, der das Messer zuverlässig arretiert. Damit ist das Zaria nicht nur robust und alltagstauglich, sondern auch §42a-konform. Optische Highlights sind die gewichtsreduzierenden Klingendurchbrüche sowie der Taschenclip (Tip-Up/r) in Messer-Form. Ges. 21,5 cm. Kl. 9 cm. Stärke 6 mm. Gew. 243 g.

Art.-Nr. 02MG014 € 198,95



11 | MIDGARDS MESSER BRAGI MINI FOLDER TITAN

Als nordischer Gott der Wortkunst zaubert Bragi exklusiv für Midgards Messer ein Gedicht voller Anmut, Charakter und Drama aufs Papier. Das kompakte Taschenmesser mit 14C28N-Klinge öffnet per Frontflipper und verriegelt über den Pin-Lock. Dass dem kompakten EDC-Folder die geballte Kraft aus Asgard innewohnt, wird durch den schillernd blauen Titangriff mit Blitz und Donner ähnlichem Muster zum Ausdruck gebracht. Mit Tip-Down Clip (r). Ges. 9 cm. Kl. 3,5 cm. Stärke 3,5 mm. Gew. 92 g.

Art.-Nr. 01MG015 € 148,95

A

Achtung: Springmesser. Abgabe nur an berechtigte Personen, s. S. 5.



1 | Higo Kinzoku Damascus.
€ 59,95



2 | Higo Hoseki Damascus.
€ 59,95



3 | Higo Irogane Damascus.
€ 69,95

HIGO

Die ersten Higo Taschenmesser wurden bereits 1896 in der japanischen Stadt Miki gefertigt. Nachdem es den letzten Samurai verboten wurde in der Öffentlichkeit Schwerter zu tragen, begannen viele Schmiede mit der Herstellung von Messern. Higo no Kami war damals ein Ehrentitel für besonders mächtige Samurai und er entwickelte sich schnell zur Bezeichnung für die dort produzierten Messer. Seitdem hat sich die Bauweise des klassischen Higo kaum verändert. Der Griff wird meist aus einem Stück gefaltetem Metall gefertigt, geöffnet wird das Messer durch einen Klingensporn (Chikiri) am Rücken der Klinge. Durch den Druck auf den Hebel beim Halten des Messers wird die Klinge offen gehalten.

1 | HIGO KINZOKU DAMASCUS

Der gefaltete Griff des Higo Kinzoku Damascus wird aus Edelstahl gefertigt und ist mit einer dezenten Fangriemenöse ausgestattet. Die schmale Klinge besteht aus hochwertigem Damast. Ges. 16,5 cm. Kl. 7,5 cm. Stärke 2,6 mm. Gew. 37 g.
Art.-Nr. 01PE310 € 59,95

2 | HIGO HOSEKI DAMASCUS

Die schmale Klinge besteht aus hochwertigem Damast. Der gefaltete Griff des Higo Hoseki Damascus wird aus Messing gefertigt und ist mit einer dezenten Fangriemenöse ausgestattet. Ges. 16,5 cm. Kl. 7,5 cm. Stärke 2,6 mm. Gew. 40 g.
Art.-Nr. 01PE311 € 59,95

3 | HIGO IROGANE DAMASCUS

Variante mit Kupfergriff und einer geschmiedeter Damast-Klinge. Ges. 16,5 cm. Kl. 7,4 cm. Stärke 2,8 mm. Gew. 42 g.
Art.-Nr. 01PE315 € 69,95

ANTONINI

Das 1925 gegründete Unternehmen Antonini aus Pordenone bei Maniago hat sich seit über 3 Generationen auf die Herstellung von Arbeits- und Gebrauchsmesser, z. B. für den Garten, Berufsmesser für Elektriker, Messer zum Angeln oder zum Segeln, spezialisiert, die von erfahrenen Experten in Handarbeit gefertigt werden.

ANTONINI OLD BEAR

Die Serie Old Bear überzeugt mit klassischen Gebrauchstaschenmesser. Kernstück der Messer sind die aus sorgfältig selektiertem und geöltem Walnussholz gefertigten Griffe mit traditionellem und patentiertem Drehring-Verriegelungsmechanismus, der die handabgezogene Klinge sowohl offen wie auch geschlossenen arretiert und eine einfache Handhabung und klassische Anmutung garantiert. Erhältlich in folgenden Versionen:

4 – 6 | AUSFÜHRUNG MIT 1.4060-KLINGE UND WALNUSSHOLZGRIFFE

4 | OLD BEAR „M“ WALNUS

Ges. 19,2 cm. Kl. 8 cm. Stärke 1,7 mm. Gew. 41 g.
Art.-Nr. 01OB001 € 27,95

5 | OLD BEAR „L“ WALNUS

Ges. 21 cm. Kl. 9 cm. Stärke 1,7 mm. Gew. 58 g.
Art.-Nr. 01OB002 € 30,95

6 | OLD BEAR „XL“ WALNUS

Ges. 22,8 cm. Kl. 10 cm. Stärke 1,7 mm. Gew. 71 g.
Art.-Nr. 01OB005 € 34,95

OHNE ABBILDUNG:

AUSFÜHRUNG MIT KOHLENSTOFFSTAHL-KLINGE UND WALNUSSHOLZGRIFFE

Klingen aus Kohlenstoffstahl lassen sich auch ohne aufwändiges Schärfsystem leicht nachschärfen, um zügig wieder eine bissige Arbeitsschärfe an das Messer zu bekommen. Die Klingen erhalten im Gebrauch allmählich die zünftige graue Patina, die zudem einen gewissen Rostschutz bietet.

OLD BEAR „M“ WALNUS KOHLENSTOFFSTAHL

Ges. 19 cm. Kl. 8 cm. Stärke 1,7 mm. Gew. 37 g.
Art.-Nr. 01OB025 € 26,95

OLD BEAR „L“ WALNUS KOHLENSTOFFSTAHL

Ges. 21 cm. Kl. 9 cm. Stärke 1,7 mm. Gew. 62 g.
Art.-Nr. 01OB026 € 29,95

OLD BEAR „XL“ WALNUS KOHLENSTOFFSTAHL

Ges. 22,8 cm. Kl. 10 cm. Stärke 1,7 mm. Gew. 71 g.
Art.-Nr. 01OB027 € 33,95

4 | Old Bear „M“ Walnuss.
 € 27,95



5 | Old Bear „L“ Walnuss.
 € 30,95



6 | Old Bear „XL“ Walnuss.
 € 34,95



7 | Old Bear Bill
 Hook Walnuss.
 € 38,95



8 | Old Bear Utility
 Mushroom Walnuss.
 € 32,95



9 | Old Bear
 Mushroom Olive.
 € 35,95



7 | OLD BEAR BILL HOOK WALNUSS

Das Old Bear Bill Hook ist mit der Klinge einer klassischen Gärtnerhippe ausgestattet und aus 1.4060-Stahl gefertigt. Für alle Kunden mit einem Grünen Daumen ein wertvolles Werkzeug bei der Gartenarbeit und beim Veredeln von Pflanzen. Der massive Walnussholzgriff trägt die Messingzwinde mit dem typischen Twist Lock und ein geschwungenes Griffende für sichere Zugschnitte. Ges. 21,2 cm. Kl. 8,8 cm. Stärke 1,9 mm. Gew. 92 g.
 Art.-Nr. 010B015 € 38,95

8 | OLD BEAR UTILITY MUSHROOM WALNUSS

– Die Tage werden kürzer, die Temperaturen fallen und die Natur präsentiert sich in ihren prächtigsten Farben. Der Herbst zeigt seine schönsten Seiten und lädt herzlich zum Pilzesammeln ein. Da darf ein Pilzmesser nicht fehlen. Rostfreie Klinge aus Aisi 420-Edelstahl. Griffende mit Pinsel aus echtem Rosshaar. Der aus Walnussholz gefertigte Griff liegt ergonomisch in der Hand und trägt zudem die Messingzwinde mit dem typischen Twist Lock. Ges. 19,8 cm. Kl. 6,8 cm. Stärke 2 mm. Gew. 43 g.
 Art.-Nr. 010B088 € 32,95

9 | OLD BEAR MUSHROOM OLIVE

Der Herbst rückt näher und die Natur zeigt sich in ihren prächtigsten Farben. Da darf ein Besuch im Wald zum Pilzesammeln nicht fehlen. Immer dabei ist das Old Bear Mushroom Olive mit seiner scharfen Klinge aus Aisi 420 und dem edlen Griff aus Olivenholz. Die typische Klingensform ermöglicht ein präzises und bodennahes Abschneiden des Pilzes, während der Pinsel am Griffende groben Schmutz entfernt. Das Pilzmesser wird von einem Nagelhau geöffnet und schließt mit dem bewährten Twist Lock. Ges. 19,8 cm. Kl. 6,8 cm. Gew. 50 g.
 Art.-Nr. 010B094 € 35,95



TOPS KNIVES

„One Life ... One Knife“, das ist das Credo der bekannten Messerschmiede TOPS aus Idaho im Herzen der Rocky Mountains. Das Unternehmen verfügt über ein extrem hohes Maß an behördlichem Input, da viele TOPS-Mitarbeiter auf eine lange polizeiliche oder militärische Karriere zurückblicken können. Jedes Modell ist „Made in the USA“ wird, bevor es in Serie geht, mindestens 6 Monate lang im Feldeinsatz getestet. Die äußerst stabilen Messerklingen werden vorwiegend aus dem vielfach bewährten, nicht rostfreien 1095-Kohlenstoffstahl gefertigt und mit einer speziellen, abriebfesten Pulverbeschichtung (eigens für TOPS entwickelt) vor Korrosion geschützt. Aufgrund der Robustheit und Zuverlässigkeit werden TOPS-Messer von den Alliierten Streitkräften in den aktuellen Krisengebieten als wichtiger Ausrüstungsbestandteil besonders geschätzt.



1 | TOPS KNIVES LILITH

Das vom professionellen Messerwerfer Jason Johnson entworfene Lilith ist ein großes, kraftvolles und elegantes Messer mit feststehender Klinge aus 1095-Kohlenstoffstahl und hohem Anschlag für eine effektive Schneid-geometrie. Der Griff aus braunem Micarta liegt dank der Stärke und dem ausgeprägten Fingerring sicher in der Hand und verjüngt sich, wie es bei Wurfmessern üblich ist, zum Knauf hin. Mit Fangriemenöse und passgenauer Kydexscheide. Ges. 52,4 cm. Kl. 36,6 cm. Stärke 6,4 mm. Gew. 885 g.
Art.-Nr. 02TP260 € 425,-



2 | TOPS KNIVES STORM VECTOR MICARTA BLACK

Der Storm Vector ist die moderne Interpretation eines von den Wikingern verwendeten Scramasax. Die wuchtige, grau beschichtete Klinge ist aus 1095-Kohlenstoffstahl gefertigt. Der Griff aus schwarzen Micarta ist mit blauen Linern unterlegt und liegt dank seiner ergonomischen Form auch bei widrigen Bedingungen ideal in der Hand. Mit Kydex-Scheide und Doppel-Fangriemenöse. Ges. 46,4 cm. Kl. 32,1 cm. Stärke 6 mm.
Art.-Nr. 02TP215 € 360,-



3 | TOPS KNIVES EL CHETE

Das Haumesser mit einer aus 1095-Kohlenstoffstahl gefertigten Klinge ist mit einem Acid-Rain-Finish versehen und bietet trotz der kompakten Bauweise eine enorme Wucht beim Hacken und entfernt selbst stärkere Äste mit nur wenigen Hieben. Der aus schwarzem und grünem Micarta bestehende Griff mit orangefarbener Zwischenlage füllt die Hand angenehm und erlaubt ein ermüdungsfreies Arbeiten. Die eigens konstruierte Kydex-Scheide ist mit einer Lederschleife ausgestattet, die ein Maximum an Bewegungsfreiheit erlaubt. Mit zweifacher Fangriemenöse. Ges. 44,5 cm. Kl. 30,5 cm. Stärke 6,4 mm. Gew. 835 g.
Art.-Nr. 02TP124 € 380,-



4 | TOPS KNIVES ARMADO 6.5

Das von Josh Navarrete (Navarrete Knives) entworfene Armado 6.5 ist eine Hommage an das klare Design – ganz nach dem Motto „Keep it simple, but efficient“. Die wuchtige Klinge aus 1095-Kohlenstoffstahl mit hohem Anschlag sorgt für ausgewogene Schneidgeometrie, während die ergonomische Form das Messer zum idealen Begleiter für Camping, Küche und Jagd macht. TOPS Knives setzt bei dem Vollerl-Fahrtenmesser auf widerstandsfähiges Sniper Grey Cerakote-Finish und rutschfeste, braune Micarta-Schalen. Inklusive Kydexscheide mit drehbarem Gürtelclip und Fangriemenöse. Ges. 30,5 cm. Kl. 16,5 cm. Stärke 4,8 mm. Gew. 397 g.
Art.-Nr. 02TP224 € 310,-



5 | TOPS KNIVES STEEL EAGLE 107C DELTA CLASS

Das Steel Eagle 107 ist das erste Messer der amerikanischen Messermarke TOPS überhaupt und wird bereits seit vielen Jahren gefertigt. Im Laufe der Zeit haben die Einsatzmesser ihre Stärke, Haltbarkeit, Vielseitigkeit und Zuverlässigkeit gleichermaßen bewiesen. Die Klinge aus 1095-Kohlenstoffstahl ist mit einem speziellen Acid-Wash-Finish versehen und lässt sich bei Bedarf leicht nachschärfen. Die Griffschalen der Vollerl-Konstruktion bestehen aus texturiertem Micarta und liegen auch bei Nässe stets sicher in der Hand. Mit Rückensäge, Fangriemenöse, vielseitiger Kydexscheide. Ges. 33 cm. Kl. 17,8 cm. Stärke 6 mm. Gew. 520 g.
Art.-Nr. 02TP139 € 315,-



6 | TOPS KNIVES STEEL EAGLE 107D DELTA CLASS

Das Steel Eagle 107 ist das erste Messer der amerikanischen Messermarke TOPS überhaupt und wird bereits seit vielen Jahren gefertigt. Im Laufe der Zeit haben die zuverlässigen Einsatzmesser ihre Stärke, Haltbarkeit, Vielseitigkeit und Zuverlässigkeit gleichermaßen bewiesen. Die Tanto-Klinge aus 1095 Kohlenstoffstahl ist mit einem speziellen Acid-Wash-Finish versehen und lässt sich bei Bedarf leicht nachschärfen. Die Griffschalen der Vollerl-Konstruktion bestehen aus texturiertem Micarta und liegen auch bei Nässe stets sicher in der Hand. Mit Rückensäge, Fangriemenöse und vielseitiger Kydexscheide. Ges. 33 cm. Kl. 17,8 cm. Stärke 6 mm. Gew. 520 g.
Art.-Nr. 02TP129 € 315,-



7 | TOPS KNIVES OPERATOR 7 BLACKOUT

Das kompromisslose Outdoor- und Einsatzmesser kommt mit einer wuchtigen Klinge aus 1075-Kohlenstoffstahl, der für die optimale Kombination von Schnitthaltigkeit und Stabilität differentiell gehärtet ist und beim Blackout mit dem TOPS-typischen Traction Coating versehen ist. Der üppig dimensionierte Griff ist in einer Kombination aus schwarzem Canvas Micarta, G10-Schalen und einer kontrastierenden Zwischenlage gefertigt. Das breite Parielement sorgt für maximale Bediensicherheit. Inkl. Kydex-Scheide mit drehbarem Stahlclip. Ges. 31,8 cm. Kl. 18,4 cm. Stärke 7,9 mm. Gew. 695 g.
Art.-Nr. 02TP146 € 320,-



8 | TOPS KNIVES SILENT HERO 4

In der Ruhe liegt die Kraft – so auch beim TOPS Silent Hero 4. Das feststehende Messer operiert dank seiner dunklen Tarnfarbe meist unter dem Radar und macht hartnäckigen Schneidarbeiten dank seiner bissigen Klinge aus 1095-Kohlenstoffstahl unbürokratisch den Garaus. Gerade wegen seiner Kompaktheit ist das robuste EDC Messer sehr beliebt für Outdoor und Bushcrafting. Sicherer Halt auch bei Nässe verspricht der ergonomische Griff aus Micarta. Lieferung mit passgenauer Kydexscheide. Ges. 22,6 cm. Kl. 10,8 cm. Stärke 3,3 mm. Gew. 170 g.
Art.-Nr. 02TP201 € 255,-



9 | TOPS KNIVES SXB

Das TOPS SXB ist ein zuverlässiges Überlebensmesser, das sowohl für die Wildnis als auch für den militärischen Einsatz konzipiert wurde. Entworfen wurde das eindrucksvolle Outdoormesser von EJ Snyder, einem hochdekorierten Armeeveteran, Überlebenskünstler und Abenteurer. Das robuste, langlebige Skullcrusher's Xtreme Blade ist mit einer beschichteten Klinge aus 1095-Kohlenstoffstahl ausgestattet. Die strukturierten Griffschalen bestehen aus Micarta und liegen dank ihrer ergonomischen Form stets sicher in der Hand. Mit hochwertiger Nylonscheide. Ges. 39,4 cm. Kl. 23,5 cm. Stärke 6,4 mm. Gew. 740 g.

Art.-Nr. 02TP103 € 380,-



10 | TOPS KNIVES TOM BROWN TRACKER #3

Als eines der erfolgreichsten Modelle von TOPS ist es seit Jahren unverzichtbarer Bestandteil und erfreut mit seiner Robustheit und Vielseitigkeit. Die hier vorliegende Version baut geringfügig kompakter als die Urversion und ist zudem aus dem rostträgen 154CM gefertigt, der hier mit einem Stonewash-Finish versehen ist. Griffschalen aus schwarzem Micarta und die mit zwei drehbaren Stahlclips versehene Kydexscheide bieten den vom Tracker gewohnt hohen Nutzwert und sorgen für Praxistauglichkeit und eine sichere Handhabung. Ges. 27,3 cm. Kl. 14,6 cm. Stärke 4,8 mm. Gew. 391 g.

Art.-Nr. 02TP150 € 410,-



11 | TOPS KNIVES TOM BROWN TRACKER

Das klassische Tom Brown Tracker wurde vom bekannten Fährtenleser und Survival-Experten Tom Brown II entwickelt und ist ein wuchtiges Survival-Messer zum Hacken, Schneiden, Schaben, Sägen, Graben, Hebeln etc. Ausgestattet mit einer 1095-Kohlenstoffstahlklinge und Black Traction Coating ist es für alle harten Bedingungen gewappnet. Die Griffschalen bestehen aus Leinen-Micarta, die auch bei Nässe sicher in der Hand liegen. Die Scheide aus Kydex kann dank zweier drehbarer Stahlclips konventionell am Gürtel aber auch im Scout-Style quer am Rücken getragen werden. Ges. 30,2 cm. Kl. 15,7 cm. Stärke 6,4 mm. Gew. 590 g.

Art.-Nr. 02TPTB010 € 365,-



12 | TOPS KNIVES TOM BROWN TRACKER TAN

Die Adventure-Ausführung des bewährten Tracker Modells bekommt durch das hellere Erscheinungsbild direkt einen neuen, frischeren Charakter. Die Klinge weist nun einen sandfarbenen Ton auf (Coyote Tan). Nach wie vor kommt der beliebte 1095-Kohlenstoffstahl zum Einsatz. Auch beim Griff wurde der Adventure-Look weiter fortgesetzt, genau wie bei der sauber angepassten Kydexscheide, die hier in Coyote Tan ausgeliefert wird. Zusätzlich findet sich ein Stück olivfarbendes 550 Paracord für Notfälle direkt an der Scheide, die mit den zwei drehbaren Metallclips auf unterschiedlichste Weise getragen werden kann. Ges. 30,2 cm. Kl. 15,7 cm. Stärke 6,4 mm. Gew. 590 g.

Art.-Nr. 02TP005 € 370,-



13 | TOPS KNIVES B.O.B. FIELDCRAFT RED G10

Das überaus praxistaugliche Bushcraftmesser wurde von den „Brothers of Bushcraft“ entwickelt. Die beschichtete und robuste Klinge aus 154CM mit bissigem Scandi-Schliff und satinierter Schnittkante machen das Messer zu einem echten Multitalent. Der schwarz-rote G10-Griff, der auf beiden Seiten Mulden zum Feuerbohren hat, liegt dank der ergonomischen Form sicher in der Hand. Jimpings am Klingenträger erhöhen die Grifffigkeit. Das Schlagstück am Griffende kann als Striker bzw. Anreibekante für den mitgelieferten Feuerstarter genutzt werden. Mit Fangriemenöse und Kydex-Scheide. Ges. 25,4 cm. Kl. 12,1 cm. Stärke 4,8 mm. Gew. 397 g.

Art.-Nr. 02TP169 € 355,-



14 | TOPS KNIVES EL PIONERO

Das von Tactical-Experte Ed Calderon und TOPS Knives-Präsident Leo Espinoza entwickelte El Pionero ist ein kompaktes, taktisches Messer basierend auf dem Design eines Gemüsemessers. Die spitz zulaufende Klinge aus 1095-Kohlenstoffstahl macht es vielseitig einsetzbar, von alltäglichen Aufgaben bis zu taktischen Anwendungen. Die Fingermulde im braunem Micarta-Griff ermöglicht variable Grifftechniken. Inklusive passgenauer Kydexscheide. Ges. 19,4 cm. Kl. 8,6 cm. Stärke 2,2 mm.

Art.-Nr. 02TP217 € 240,-



15 | TOPS KNIVES TEX CREEK MINI SLIPJOINT FOLDER

Das leichte und funktionale Tex Creek Mini ist ein Slipjoint-Taschenmesser, das von Leo Espinoza entwickelt wurde und traditionelles Design mit modernen Materialien vereint. Die schnitthaltige und widerstandsfähige Klinge aus M390 bietet herausragende Leistung bei allen alltäglichen Schneidaufgaben und verriegelt nicht. Der Griff aus OD Green G10 ist robust und bietet durch seine rutschfeste Textur einen sicheren Halt. Das mitgelieferte Lederetui schützt das Messer und ermöglicht einen eleganten und praktischen Transport. Ges. 13 cm. Kl. 6 cm. Stärke 2,7 mm.

Art.-Nr. 01TP011 € 240,-



16 | TOPS KNIVES SLING SHOT

Die Ganzstahlschleuder von TOPS verbindet klassischen Slingshot-Charme mit der robusten Fertigungsqualität von TOPS Knives. Sie eignet sich gleichermaßen für Outdoor-Aktivitäten, Freizeit oder die Jagd und ist aus 1095-Kohlenstoffstahl gefertigt. Sicherer Halt garantiert der groß dimensionierte Griff mit griffigen Canvas-Micarta Schalen. Lieferung mit hochwertigem Leder-Gürteletui zur sicheren Aufbewahrung oder Transport. Ges. 24,8 cm. Gew. 255 g.

Art.-Nr. 09TP012 € 194,95



CONDOR

Die Geschichte von Condor Tool & Knife geht weit zurück, in das Solingen des Jahres 1787, auf die Gebr. Weyersberg. Die Firma expandierte im Jahr 1964 nach El Salvador, wo dann 2004 mit Condor Tool & Knife eine neue Produktlinie hochwertiger Messer und Macheten für den europäischen und amerikanischen Markt begründet wurde. Heute zählen die Produkte von Condor, die überwiegend aus nicht rostfreien 1075 / 1095er Kohlenstoffstählen hergestellt werden, zu den verbreitetsten Produkten ihrer Art und haben sich millionenfach im schweren Einsatz bewährt.



1 | CONDOR VIKING IRONSIDE SWORD

Das Viking Ironside Sword wird aus 1060-Kohlenstoffstahl gefertigt und ist alles andere als ein Dekorationsgegenstand. Das voll einsatztaugliche Schwert im altnordischen Stil ist mit Zierrunen versehen, die eine Interpretation des Wortes „Condor“ darstellen. Griff und Scheide bestehen aus lederbezogenem Hartholz. Ges. 92,7 cm. Kl. 76,8 cm. Stärke 5 mm. Gew. 1.810 g.

Art.-Nr. 05CN001 € 309,-



2 | CONDOR BURMESE HUNTER MACHETE

Die Burmese Hunter Machete basiert auf den historischen Dha Schwertern, die insbesondere in Burma und Thailand auf eine lange Tradition zurückblicken. Kennzeichnend sind die schlanke Bauweise, eine langgezogene Spitze und das Fehlen eines Parierelements. In dieser Interpretation von Joe Flowers ist die Machete mit einer schwarz beschichteten Klinge aus 1075-Kohlenstoffstahl und einem texturierten Griff aus Walnussholz versehen. Messingnieten im Griff fügen sich harmonisch in das Gesamtbild ein. Lieferung mit hochwertiger Lederscheide. Ges. 78,6 cm. Kl. 51,4 cm. Stärke 4,5 mm. Gew. 600 g.

Art.-Nr. 02CN231 € 174,95



3 | CONDOR DUKU MACHETE

Die asiatischen Wurzeln der Duku-Machete verhelfen ihr zu ihrer großen Effektivität. Das verbreiterte Griffende sorgt für sicheren Halt bei schwereren Hackarbeiten, und die Klinge aus 1075-Kohlenstoffstahl beißt sich durch alles, was wächst, rankt und wuchert. Griffbeschalung aus Walnussholz. Die Lieferung erfolgt mit Lederscheide. Ges. 56,5 cm. Kl. 39,4 cm. Stärke 4,5 mm. Gew. 844 g.

Art.-Nr. 02CN007 € 125,95



4 | CONDOR HMONG MACHETE

Die Hmong-Machete verfügt über eine äußerst vielseitige Klinge aus 1075-Kohlenstoffstahl, die für eine breite Palette von Aufgaben in der Natur entwickelt wurde. Sie ist ideal für die Beseitigung von Gestrüpp und Feldarbeit und eignet sich hervorragend für die Bearbeitung von anderen anspruchsvollen Anwendungen. Mit Micarta-Griff und hochwertiger Lederscheide. Ges. 44,7 cm. Kl. 29,5 cm. Stärke 3 mm. Gew. 325 g.

Art.-Nr. 02CN286 € 154,95



5 | CONDOR UNDERTAKER BOWIE

Das mächtige Undertaker Bowie beeindruckt mit seiner breiten, kurvenreichen Clippoint-Klinge aus 1075-Kohlenstoffstahl, der hier mit einer satinierten Oberfläche versehen ist. Die Walnussschale ist mit stilechten Messingnieten befestigt. Ein echtes Western-Bowie. Mit Fangriemenöse. Auslieferung mit handgearbeiteter Lederscheide. Ges. 39,4 cm. Kl. 25,7 cm. Stärke 5 mm. Gew. 677 g.

Art.-Nr. 02CN028 € 117,95

**6 | CONDOR HEAVY DUTY KUKRI KNIFE**

Das Kukri als klassisches Haumesser nepalesischen Ursprungs wurde vor allem durch die britischen Gurkha-Einheiten bekannt. Mit einer massiven 8 mm Klingensstärke und einer Beschalung aus Walnussholz ist das Heavy Duty Kukri extrem effektiv im Einsatz. Der 1075-Kohlenstoffstahl sorgt für hohe Schnitthaltigkeit bei leichter Nachschärfbarkeit. Die Lieferung erfolgt mit einer hochwertigen Lederscheide. Ges. 36,8 cm. Kl. 25,4 cm. Stärke 6 mm. Gew. 898 g.

Art.-Nr. 02CN038 € 117,95

**7 | CONDOR HUDSON BAY KNIFE**

Als klassisches Haumesser und Campknife scheint das Hudson Bay Knife direkt der amerikanischen Pionierzeit zu entstammen. Nicht nur für stilvolles Reenactment, sondern auch für den Einsatz in der Wildnis ist das Hudson Bay Knife perfekt. Klinge aus 1075-Kohlenstoffstahl mit Hammerschlagfinish. Griffbeschalung aus Walnussholz. Die Lieferung erfolgt mit einer Lederscheide. Ges. 33,7 cm. Kl. 21,3 cm. Stärke 5 mm. Gew. 613 g.

Art.-Nr. 02CN004 € 89,95

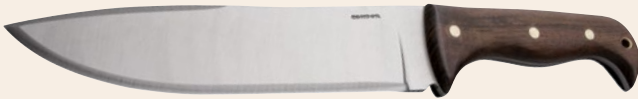
**8 | CONDOR MOONSHINER**

Das Condor Moonshiner ist ein robustes Outdoormesser für vielseitige Einsätze in der Natur. Die wuchtige Klinge aus 1075-Kohlenstoffstahl überzeugt mit hoher Stabilität und zuverlässiger Schneidleistung. Dank Full-Tang-Bauweise, ergonomischem Walnussholzgriff und hochwertiger Lederscheide ist das Messer ein klassischer, langlebiger Begleiter für Bushcraft und Outdoor-Abenteuer. Ges. 37,3 cm. Kl. 22 cm. Stärke 4,7 mm. Gew. 368 g.

Art.-Nr. 02CN012 € 89,95

**9 | CONDOR PARRILLERO GAUCHO KNIFE**

Inspiziert von traditionellen Gauchomessern verbindet das Parrillero traditionelle Handwerkskunst mit moderner Funktionalität. Die Klinge aus rostfreiem 440C besticht durch das natürliche Finish und einen halbflachen Schliff mit zweiter Fase für hervorragende Schneidleistung. Der robuste Griff aus Walnussholz sorgt für eine rustikale Note. Gauchos nutzten Messer für Aufgaben wie die Fleischzubereitung und Viehhaltung und gleichzeitig als Symbol der Unabhängigkeit und Verbundenheit mit dem Land. Das Parrillero Gauchomesser ist ideal zum Kochen im Freien und zur Würdigung des kulturellen Erbes. Mit Lederscheide. Ges. 33,8 cm. Kl. 21,1 cm. Stärke 3 mm. Gew. 258 g.

Art.-Nr. 03CN002 € 124,95

**10 | CONDOR GHOSTLIGHT KNIFE**

Das Condor Ghostlight Knife vereint Haltbarkeit, Vielseitigkeit und Präzision. Die 3 mm dicke Klinge aus 1095-Kohlenstoffstahl verfügt über einen Scandi-Schliff sowie einen Vollerl, der eine robuste Leistung in jedem Outdoor-Szenario gewährleistet. Die zentrierte Spitze und der unverwüsthliche Griff aus schlagfestem Polypropylen sorgen für Zuverlässigkeit und Komfort, selbst unter härtesten Bedingungen. Der Klengerücken eignet sich zur Verwendung eines Feuerstahls. Das feststehende Messer wird mit einer robusten, beidseitig verwendbaren Messerscheide aus Polypropylen geliefert, die vielseitige Trage- und Befestigungsmöglichkeiten bietet.

Ges. 24,1 cm. Kl. 11,4 cm. Stärke 3 mm. Gew. 145 g.

Art.-Nr. 02CN280 € 74,95

**11 | CONDOR ÖTZI KNIFE**

In Anlehnung an das Messer, was 1991 beim Ötzi-Fund entdeckt wurde, hat Designer Joe Fowlers das Ötzi-Knife mit konturierter und schmiedeauer Kohlenstoffstahlklinge aus 1095 und zweifach mit Messingdraht umwickeltem Holzgriff entworfen. Ein Messer wie ein Faustkeil – nicht groß, aber robust und auf das Wesentliche reduziert, aus einer Zeit, als ein Messer noch ein elementarer Gegenstand des Alltags und unerlässlich zum Überleben war. Eine handgemachte Lederscheide bildet den würdigen Rahmen für dieses archaische und einzigartige Schneidwerkzeug.

Ges. 14 cm. Kl. 5,8 cm. Stärke 2,5 mm. Gew. 90 g.

Art.-Nr. 02CN036 € 78,95

OUTDOOR EDGE

Seit der Gründung im Jahr 1989 ist Outdoor Edge aus Colorado ein ausgewiesener Spezialist für Jagdmesser und anderes jagdliches Werkzeug. Das amerikanische Unternehmen bietet ein umfassendes Sortiment an Hilfsmitteln für den jagdlichen Einsatz, deren Eignung sich über alle Wildarten und alle Kontinente erstreckt. So steht bei Outdoor Edge nicht nur die Jagd selbst im Mittelpunkt, sondern auch die waidgerechte Versorgung des Wildbrets nach der Jagd in der heimischen Zerwirkammer. Eine Vielzahl von Sägen, Ausbeinmessern, Skinnern und anderen unentbehrlichen Geräten verraten, dass hier von Jägern für Jäger entwickelt wird. So wird jedes einzelne Produkt auch heute noch vom Firmengründer David Bloch selbst im Revier unter den unterschiedlichsten Umständen getestet, bevor es den Weg in das Sortiment findet.

6 STÜCK



1 | OUTDOOR EDGE 6 RAZOR KLINGEN 3.5"

Sechs Ersatzklingen für die verschiedenen Razor Modelle von Outdoor Edge: Razor Pro, Razor Blaze, Razor Lite und Onyx. Die Klingen bestehen aus 420J2, mit einer Rockwellhärte von 57 HRC.

Art.-Nr. 090E006 € 16,95

24 STÜCK



2 | OUTDOOR EDGE 24 RAZOR KLINGEN 3.5"

24 Ersatzklingen für die verschiedenen Razor Modelle von Outdoor Edge: Razor Pro, Razor Blaze, Razor Lite und Onyx. Die Klingen bestehen aus 420J2, mit einer Rockwellhärte von 57 HRC.

Art.-Nr. 090E070 € 49,95



3 | OUTDOOR EDGE FLIP N' ZIP SAW ORANGE

Die Outdoor Edge Flip n' Saw ist eine extrem effektive Klappsäge aus 65MN, die mit einer für Holz und Knochen optimierten Zahnung versehen ist. Ein stabiler Backlock übernimmt die Verriegelung. Der orangefarbene Aluminiumgriff liegt dank der rutschfesten Gummierung satt und sicher in der Hand. Mit robustem Nylon-Etui. Ges. 23,8 cm. Kl. 11,2 cm. Gew. 70 g.

Art.-Nr. 010E032 € 29,95



4 | OUTDOOR EDGE GRIZ SAW

Die Outdoor Edge Griz Saw ist eine hocheffektive feststehende Holz- und Knochensäge mit T-förmigem und texturiertem Griff aus robustem Kunststoff für maximale Griffsicherheit und ermüdungsfreies Arbeiten. Lieferung mit Zytelscheide mit Clip. Ges. 28,6 cm. Kl. 20,3 cm. Gew. 153 g.

Art.-Nr. 090E008 € 29,95



5 | OUTDOOR EDGE SLIDEWINDER BLACK

Das handliche SlideWinder von Outdoor Edge ist ein stabiler, kompakter und praktischer Paketöffner. Die Standard-Teppichmesser Klinge öffnet und verriegelt per Schieber und mit einem Druck auf den Sicherungsknopf fährt die Klinge automatisch durch Federzug wieder ein. So lassen sich im Lager Kartons in ungeahnter Geschwindigkeit öffnen! Der Edelstahlgriff mit schwarzer Kunststoffschale beherbergt zusätzlich zum Taschenclip noch zwei Schraubendreher spitzen sowie einen Flaschenöffner. Klinge mit Schnellwechselmechanismus, ohne Werkzeug und per Knopfdruck in Sekunden gewendet oder gewechselt. Ges. 7 cm. Gew. 42 g.

Art.-Nr. 010E092 € 15,95



6 | OUTDOOR EDGE ZIP BLADE

Das Zip Blade ist mit einer sowohl in Skandinavien als auch in Amerika sehr weit verbreiteten Form der Aufbruchklinge ausgestattet, die mit ihrer charakteristischen, auf dem Klingenrücken angebrachten Schneide auch erfahrene Jäger überzeugt. Sie wird aus 420J2 gefertigt und ist mit einer abgerundeten Spitze versehen. So muss das Zip Blade beim Ausnehmen anders als ein klassisches Jagdmesser nicht verkehrt herum gehalten werden und bietet bei dieser wichtigen Arbeit perfekte Ergonomie und Sicherheit für das erlegte Stück. Mit praktischer Nylonscheide. Ges. 22,5 cm. Kl. 10 cm. Gew. 113 g.

Art.-Nr. 020E002 € 21,95



7 | OUTDOOR EDGE JAEGER-PAIR

Die Zerwirk- und Aufbruchsets erfreuen sich schon lange großer Beliebtheit, denn die hohe Praxistauglichkeit in Kombination mit günstigen Einstandspreisen haben schon viele Jäger überzeugt. Nun kombiniert Outdoor Edge dieses Set mit der klassischen Aufbruchklinge europäischer Prägung und spricht damit verstärkt speziell den heimischen Jäger an. Die Klingenkongfiguration entspricht der des Swingblade, jedoch im Set aus zwei eigenständigen Messern, und ist somit tausendfach bewährt. Die rutschfesten gummierten Griffe sind mit einer Geweihstruktur versehen. Mit praktischer Kombischeide für den Transport oder zur Aufbewahrung.

Art.-Nr. 020E055 € 36,95



NEU

8 | OUTDOOR EDGE VANTEX 4 PIECE HUNTING KNIFE KIT

Dieses durchdachte Komplettsset wurde für Jäger entwickelt, die im Revier wie im Camp auf maximale Leistung setzen. Drei perfekt aufeinander abgestimmte Spezialmesser – Caping-Messer, Ausbeinmesser und Häutungsmesser – decken alle Arbeitsschritte von der präzisen Häutung bis zum fachgerechten Zerlegen ab. Die titanbeschichteten Kohlenstoffstahl-Klingen überzeugen durch hohe Korrosionsbeständigkeit und zuverlässige Schärfe. Das kompakte Schärfgerät mit grobem Karbid- und feinem Keramikschliff sorgt jederzeit für eine einsatzbereite Schneide. Ergonomische Griffe aus glasfaserverstärktem Nylon mit rutschfestem TPE garantieren sicheren Halt und komfortables Arbeiten. Mit praktischer Rolltasche. Gew. 483 g.

Art.-Nr. 020E076 € 89,95



NEU

9 | OUTDOOR EDGE VANTEX 4.0" DROP POINT KNIFE

Das feststehende Jagdmesser begeistert mit einer vielseitigen 4,0"-Drop-point-Klinge – ideal zum Häuten, Schneiden und für anspruchsvolle Arbeiten im Gelände. Die titanbeschichtete Klinge aus Kohlenstoffstahl überzeugt durch hohe Härte, starke Korrosionsbeständigkeit und langanhaltende Schärfe, selbst unter rauen Bedingungen. Dank robuster Full-Tang-Konstruktion bietet das Messer maximale Stabilität, optimale Balance und zuverlässige Performance bei intensiver Nutzung. Der ergonomische, rutschfeste Griff mit weichem TPE über glasfaserverstärktem Nylonkern sorgt auch bei Nässe für sicheren Halt und volle Kontrolle. Inklusive stabiler Scheide mit Gürtelclip für geschützten Transport und schnellen Zugriff – im Revier, auf dem Trail oder im Camp. Ges. 21,1 cm. Kl. 8,9 cm. Stärke 4 mm. Gew. 89 g.

Art.-Nr. 020E077 € 29,95



NEU

10 | OUTDOOR EDGE VANTEX 5.0" BONING KNIFE

Das robuste Ausbeinmesser überzeugt mit einer 5,0"-Klinge in mittlerer Flexibilität – ideal für exaktes Ausbeinen mit genügend Spielraum für feine Schnitte und gleichzeitig ausreichend Stabilität für kräftigere Arbeiten. Die titanbeschichtete Klinge aus Kohlenstoffstahl bietet hohe Korrosionsbeständigkeit und langanhaltende Schärfe – perfekt für präzise Schnitte ohne häufiges Nachschärfen. Die Full-Tang-Konstruktion garantiert maximale Stabilität und Langlebigkeit – selbst bei intensiver Nutzung. Der ergonomische, rutschfeste Griff mit weichem TPE über glasfaserverstärktem Nylonkern liegt auch bei Nässe sicher in der Hand und ermöglicht ermüdungsfreies Arbeiten. Mit stabiler, sperrbarer Scheide für geschützten den schnellen Zugriff. Ges. 25,2 cm. Kl. 12,7 cm. Stärke 4 mm. Gew. 71 g.

Art.-Nr. 020E078 € 29,95



NEU

11 | OUTDOOR EDGE 3.0" RAZOREDC LITE COMBO PACK

Das 3,0" RazorEDC Lite Combo Pack ist ein kompaktes Allround-Set für Jagd und Outdoor. Das durchdachte Taschenmesser wurde speziell für Jäger entwickelt, die Wert auf Funktionalität, geringes Gewicht und zuverlässige Performance legen. Die 3,0"-Droppoint-Klinge aus hochwertigem japanischem 420J2-Edelstahl überzeugt mit Schärfe, Präzision und hoher Widerstandsfähigkeit – ideal für das Versorgen von Wild, präzise Schneidarbeiten oder vielseitige Aufgaben im Revier. Dank Daumenpin lässt sich die Klinge bequem einhändig öffnen, während der bewährte Backlock-Mechanismus für eine sichere Arretierung sorgt. Mit nur 60 g Gewicht und kompakter Bauweise ist das Messer der perfekte Begleiter für unterwegs. Der glasfaserverstärkte Griff mit rutschfesten TPR-Einsätzen garantiert sicheren Halt – auch bei Nässe und anspruchsvollen Bedingungen. Als praktisches Extra enthält das Combo Pack einen robusten Edelstahl-Spork sowie einen zuverlässigen Feuerstarter aus Ferrocerium – ideal für Mahlzeiten im Freien und das schnelle Entzünden eines Feuers. Ein leichtes, vielseitiges Set für alle, die im Revier oder beim Campen auf durchdachte Ausrüstung und maximale Zuverlässigkeit setzen. Ges. 17,3 cm. Kl. 7,6 cm. Stärke 2 mm. Gew. 182 g.

Art.-Nr. 010E149 € 44,95



1 | OUTDOOR EDGE RAZOR PRO ORANGE CLAM PACK

Das innovative Razor Pro hat eine zum Wechselsystem zusätzliche, fest eingebaute Aufschärfklinge, um auch auf ausgedehnten Strecken stets ein scharfes Messer zur Verfügung zu haben. Der gummierte Griff und die geriffelte Daumenauflage sorgen für eine sichere Handlage. Die Klinsen werden aus korrosionsbeständigem 420J2-Edelstahl gefertigt, auf 57 HRC gehärtet und rasiermesserscharf abgezogen. Der Wechsel der Klinge ist ohne Werkzeug innerhalb von Sekunden zu bewerkstelligen. Um ein sicheres Arbeiten zu gewährleisten, arretiert die ausgeklappte Klinge sicher über den Backlock-Mechanismus. Lieferung mit einem Gürtletui und insgesamt 6 Klinsen in einer Blisterverpackung. Ges. 20,3 cm. Kl. 8,9 cm. Gew. 160 g.

Art.-Nr. 010E01C € 89,95



2 | OUTDOOR EDGE RAZOR PRO SAW COMBO CLAM PACK

Das innovative Wechselklingemesser mit fest integrierter Aufschärfklinge aus AUS-8 sorgt jederzeit für eine perfekt scharfe Schneide. Lässt die Schärfe nach, wird die Klinge in Sekundenschnelle und ganz ohne Werkzeug gewechselt – schnell, sauber und effizient. Rasiermesserscharfe Klinsen aus korrosionsbeständigem 420J2-Edelstahl (57 HRC), ein rutschfester, gummierter Griff mit geriffelter Daumenauflage sowie die sichere Backlock-Arretierung garantieren kontrolliertes und sicheres Arbeiten. Inklusive Knochenklappsäge mit Aluminiumgriff, praktischem Gürtletui und insgesamt 6 Klinsen – ein durchdachtes Komplettset für höchste Ansprüche. Ges. 24 cm. Kl. 11,2 cm. Gew. 318 g.

Art.-Nr. 010E050 € 105,95



3 | OUTDOOR EDGE JAEGER-GUIDE

Die Zerwirk- und Aufbruchsets von Outdoor Edge erfreuen sich schon lange großer Beliebtheit, denn die hohe Praxistauglichkeit in Kombination mit günstigen Einstandspreisen haben schon viele Jäger überzeugt. Nun kombiniert Outdoor Edge dieses Set mit der klassischen Aufbruchklinge europäischer Prägung und spricht damit verstärkt speziell den heimischen Jäger an. Die Klinsenkonfiguration entspricht der des SwingBlade, jedoch im Set aus zwei eigenständigen Messern, und ist somit tausendfach bewährt. Die praktische Kombischeide überzeugt im Revier ebenso wie bei der Aufbewahrung in der Wildkammer. Rutschfeste gummierte Griffe mit Geweihstruktur. Die zusätzliche Knochensäge mit T-Griff bietet mit der 5"-Klinge den optimalen Kompromiss zwischen Kompaktheit und Effektivität.

Art.-Nr. 020E056 € 50,95



4 | OUTDOOR EDGE WILD GUIDE

Das handliche Wild Guide Set von Outdoor Edge eignet sich perfekt zum Abhäuten und Zerwirken. Der Skinner mit seiner bauchigen Schneide besitzt einen zusätzlichen Aufreibhaken, und der sogenannte Scaper bietet präzises Schneiden bei feineren Arbeiten. Die neue Säge mit T-Griff bietet einen optimalen Kompromiss zwischen Kompaktheit und hoher Effektivität. Rutschfest gummierte TPR-Griffe in signalorange, mit Geweihstruktur für optimalen Grip. Lieferung mit Kombi- Gürtelscheide.

Art.-Nr. 020E057 € 52,95



NEU

5 | OUTDOOR EDGE WILDLITE 4 PIECE ROLL PACK KNIFE KIT

Das 4-teilige WildLite Roll Pack Set ist ein das durchdachtes Komplettsset für anspruchsvolle Jäger und Wildverarbeitungs-Enthusiasten und vereint Kappmesser, Häutungsmesser mit Dorn, Ausbein- und Filetirmesser, Handschuhe sowie einen zweistufigen Schärfen – alles, was Sie für die professionelle Wildverarbeitung benötigen. Die hitzebehandelten, von Hand nachgeschliffenen Klingen aus hochwertigem 420J2-Edelstahl überzeugen mit rasiermesserscharfer Schneide und hoher Schnitthaltigkeit. Dank robustem Full-Tang-Design bieten die Messer optimale Balance, Stabilität und Kontrolle bei jeder Anwendung. Rutschfeste TPR-Griffe in leuchtendem Orange sorgen für sicheren Halt und beste Sichtbarkeit – selbst bei Nässe und schlechten Lichtverhältnissen. Die kompakte Nylon-Rolltasche ermöglicht einen geschützten, übersichtlichen Transport – im Revier wie zu Hause. Ein vielseitiges, langlebiges Set für präzise Schnitte beim Häuten, Ausbeinen und Filetieren – und das ideale Geschenk für alle, die Jagd und Natur leben. Ges. 23,9 cm. Kl. 12,7 cm. Stärke 2 mm. Gew. 290 g.

Art.-Nr. 020E079 € 39,95



6 | OUTDOOR EDGE BUTCHER-LITE

Dieses achteilige Universal Set bietet dem Waidmann alles, was er zum Zerwirken „vom Revier bis in den Kühlschrank“ benötigt. Zum Aufbrechen, Abhäuten, Ringeln, Präparieren oder Zerwirken und Portionieren. Mit dem Spreizer lässt sich die Kammer ohne Wildbretschäden öffnen. Die Klingen sind aus 420er Stahl gefertigt. Die Griffe aus plastischem Elastomer verfügen über eine schwarze, rutschhemmende Geweihstruktur und liegen angenehm und sicher in der Hand. Das Set wird in einer platzsparenden Rolltasche geliefert, die auch am Gürtel getragen werden kann und Zugriff auf jedes Werkzeug bietet. Enthält Skinner, Ausbeinmesser, Scaper, Säge, 2 Spreizer, Messerschärfen und Schutzhandschuhe. Gew. 1.100 g (Komplett Set).

Art.-Nr. 020E006 € 95,95



7 | OUTDOOR EDGE WILDLITE

Das sechsteilige Komplettsset WildLite von Outdoor Edge eignet sich perfekt zur Verarbeitung von Wild und Fisch im Feldeinsatz. Das überaus kompakte Set im stabilen Kunststoffkoffer enthält alle notwendigen Werkzeuge, um vom Skinnen bis zum kompletten Zerwirken und Portionieren alle Arbeiten mühelos durchführen zu können: Einen Skinner, ein Ausbein- bzw. Filetirmesser, ein Universalmesser, einen praktischen Taschenschärfen mit ausklappbarem Standfuß und Einweghandschuhe. Die Klingen aus 420J2-Edelstahl sind präzise wärmebehandelt und handgefertigt. Gummierter, signalfarbener TPR-Griffe bieten eine hohe Sichtbarkeit und gewährleisten dank ihrer strukturierten Oberfläche auch bei Nässe einen rutschfesten Griff. Gew. 567 g (Komplett-Set).

Art.-Nr. 020E030 € 49,95



1 | OUTDOOR EDGE JAGER-PAK

Dieses achteilige Jaeger Pak ist das ideale Zerwirkset zur Wildversorgung. Es enthält einen Skinner, ein Filetmesser, ein Ausbeinmesser, eine Säge, einen Spreizer, Einweghandschuhe und einen kompakten Messerschärfer. Die Klingen sind aus rostfreiem 420J2 und äußerst schnitthaltig. Die aus TPR gefertigten Griffe sind rutschfest und liegen damit auch bei schwierigen Arbeiten perfekt in der Hand. Das Set wird in einem robusten Hartschalenkoffer geliefert. Gew. 1.200 g (Komplett-Set).

Art.-Nr. 020E069 € 74,95



2 | OUTDOOR EDGE WILD-PAK

Dieses achteilige Universalsset bietet dem Waidmann alles, was er zum Zerwirken „vom Revier bis in den Kühlschrank“ benötigt. Zum Aufbrechen, Abhäuten, Ringeln, Präparieren oder Zerwirken und Portionieren. Mit dem Spreizer lässt sich die Kammer ohne Wildbretschäden öffnen. Die Klingen sind aus 420J2 Stahl gefertigt. Die Griffe verfügen über eine rutschhemmende Struktur und liegen angenehm und sicher in der Hand. Durch die auffällige Farbgebung ist sichergestellt, dass sich der Inhalt auch auf einen Blick schnell wiederfindet. Das ganze Set ist kompakt und übersichtlich in einem handlichen Koffer untergebracht und enthält Skinner, Ausbeinmesser, Scaper, Säge, 2 Spreizer, Messerschärfer und Schutzhandschuhe.

Maße 40 x 18 x 4 cm. Gew. 1030 g.

Art.-Nr. 020E005 € 74,95



3 | OUTDOOR EDGE GAME PRO

Outdoor Edge stellt dem Waidmann mit dem 11-teiligen Game Pro ein professionelles Zerwirkset für die Wildversorgung zur Seite. Der robuste Hartschalenkoffer beinhaltet unter anderem einen Skinner, einen Capex, ein Fleischmesser, eine Säge, ein Ausbeinmesser, eine Geflügelschere, Spreizer, Einweghandschuhe sowie einen praktischen Messerschärfer. Die Klingen sind aus dem bewährten 420J2 gefertigt und zeichnen sich durch eine hohe Korrosionsbeständigkeit aus. Die texturierten Griffe aus TPR versprechen auch bei widrigen Bedingungen sicheren Halt.

Art.-Nr. 020E071 € 117,95

K25

K25 wurde im Jahr 1990 von Jose Martinez gegründet und begann seine Geschichte hauptsächlich mit der Fertigung traditioneller Schneidwaren. Seitdem wird das Produkortiment kontinuierlich erneuert und ausgebaut. Die Spezialität des Unternehmens liegt in Entwicklung und Vertrieb von zuverlässigen und erschwinglichen Produkten wie Messern, Äxten und Macheten für den taktischen Bereich, die unter den widrigsten Bedingungen eingesetzt werden können.



4 | K25 MINI

Das überaus handliche K25 Mini ist mit einer beschichteten Klinge aus 3Cr13 ausgestattet, die per Flipper geöffnet wird. Der Griff besteht aus leichtgewichtigen Aluminium. Mit Clip (Tip-Down) und Fangriemenöse. Ges. 12,5 cm. Kl. 5,6 cm. Stärke 2,6 mm. Gew. 87 g.

Art.-Nr. 01RU045 € 12,95



5 | K25 POCKET KNIFE TRAINER

Mit diesem Übungs-Taschenmesser kann der Umgang mit Messern sicher und verletzungsfrei einstudiert werden. Der rot beschichtete Klingendummy aus Edelstahl ist sofort als Trainer zu erkennen. Die Kunststoffgriffschalen geben dem Messer eine optimale Balance. Mit Nylonetui. Kl. 10,5 cm. Stärke 4 mm.

Art.-Nr. 01RU0018 € 19,95



6 | K25 FIXED BLADE TRAINER RED

Das stumpfer Trainingsmesser von K25 wird aus rotem Aluminium gefertigt und ist mit einem gummierten Griff versehen. Lieferung mit praktischer Nylonscheide. Ges. 28 cm. Kl. 15 cm. Stärke 4,8 mm. Gew. 173 g.

Art.-Nr. 02RU056 € 21,95



7 | K25 BALISONG TRAINER SCHWARZ

Mit diesem Übungsgerät können artistische Öffnungstechniken sicher und verletzungsfrei einstudiert werden. Der rot beschichtete Klingendummy aus Edelstahl ist sofort als Trainer zu erkennen. Die Aluminiumgriffschalen geben dem Messer eine optimale Balance. Mit Nylonetui. Ges. 22,7 cm. Kl. 10 cm. Stärke 3,24 mm. Gew. 153 g.

Art.-Nr. 01RU017 € 17,95

8 – 9 | K25 THUNDER I

Ein Überlebensmesser mit einem Survival-Notfallset im Hohlgriff, der durch eine Schraubkappe mit integriertem Kompass verschlossen werden kann. Die titanbeschichtete Klinge des Fahrtenmessers wird aus 8Cr13MoV gefertigt und verfügt über Rückensäge. Der beidseitige Handschutz verhindert ein Abrutschen auf die Klinge, und der strukturierte Kunststoffgriff optimiert die Griffbarkeit. Die bis ins letzte Detail durchdachte Multifunktions Scheide beherbergt zusätzliche Notfallausrüstung und ist auch ohne das Messer vielseitig einsetzbar. Ausgeliefert wird das Thunder I mit einem vielseitig nutzbaren Beimesser mit Zusatzfunktionen, das auch als Harpune eingesetzt werden kann. Ges. 32,5 cm. Kl. 20 cm. Stärke 5,5 mm. Gew. 650 g.

POS. 8 – 9 : INKL. SURVIVAL-SET

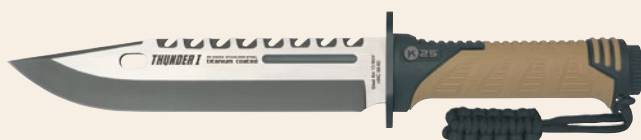

8 | K25 THUNDER I DESERT

Das Thunder I Desert hat eine Klinge im markanten Two-Tone Finish und einen strukturierten Griff aus braun-schwarzem Kunststoff.

Art.-Nr. 02RU028 € 64,95



9 | K25 THUNDER I OD GREEN

Das Thunder I OD Green hat eine matte Klinge im markanten Two-Tone Finish und einen strukturierten Griff aus olivgrün-schwarzem Kunststoff.

Art.-Nr. 02RU070 € 64,95



1 | REATE EXO-U BRONZE SPEEDHOLE ALUMINIUM HOOK BLADE
Mit dem EXO-U bringt Reate futuristisches Design und innovative Mechanik zusammen. Das Fallmesser nutzt ausschließlich Schwerkraft und die stabile Exoskelett-Konstruktion des bronzefarbenen Aluminiumgriffs: Per Hebel öffnet sich eine Griffhälfte, sodass die wechselbare Hakenklinge herausgleitet und anschließend sicher arretiert wird. Mit praktischem Clip (Tip-Down/r). Ges. 14,5 cm. Kl. 5 cm. Stärke 0,5 mm. Gew. 72 g.
Art.-Nr. 01RT091 € 98,95



2 | REATE TERMINATOR TX228 TI BEAD BLASTED
Das futuristische Terminator-TX228 scheint direkt aus der Zukunft zu kommen und ist mit einer wuchtigen Droppoint-Klinge aus hochwertigem M390 ausgestattet, die sich wahlweise per Daumenloch oder Flipper öffnen lässt, während der Frame Lock im skelettartigen Titan-Griff mit Bead Blast-Finish die Klinge zuverlässig arretiert. Eine Zusatzsicherung in Form eines beidseitigen Druckknopfes am Griff samt Schieberegler am Griffücken verhindert ein versehentliches Öffnen. Mit Tip-Up Clip (r) und Fangriemenöse. Ges. 22,5 cm. Kl. 9,5 cm. Stärke 6 mm. Gew. 295 g.
Art.-Nr. 01RT093 € 703,-



A

3 | COBRATEC VIPER HIDDEN RELEASE OD GREEN
Das CobraTec Viper Hidden Release Automatikmesser lässt sich nicht wie die meisten Folder öffnen, sondern nutzt einen versteckten Auslöser unter der vorderen Griffbacke. Ein einfaches, bewusstes Schieben der Backe öffnet und entriegelt die Klinge. Als Klingenstahl kommt D2 zum Einsatz, während der Griff aus hochfestem Aluminium besteht und in einem taktisch grünen Look gehalten ist. Mit Fangriemenöse und Tip-Up Clip (r). Ges. 18,7 cm. Kl. 7,9 cm. Gew. 113 g.
Art.-Nr. 01CT033 € 79,95



A

4 | COBRATEC BLACK QUICK STRIKE HIDDEN RELEASE
Das CobraTec Hidden Release Automatikmesser kommt mit G10 Griffschalen mit texturiertem Gummieinlagen, unter denen sich der Auslöseknopf zum Öffnen und Entriegeln der 440-Klinge verbirgt. Alternativ kann das Springmesser auch per Daumenpin geöffnet werden. Untermalt wird der dezente Auftritt durch die komplett schwarze Farbgebung. Mit Tip-Up Clip (r). Ges. 19,8 cm. Kl. 8,3 cm. Gew. 107 g.
Art.-Nr. 01CT002 € 49,95



5 | MASERIN PULSE DROPPPOINT DENIM JEANS MICARTA
Das avantgardistische Pulse entstand aus einer Zusammenarbeit von Maserin und Straightline und ist mit einer Droppoint-Klinge aus pulvermetallurgischem MagnaCut gefertigt, während der elegante Griff aus jeansblauem Micarta zusammen mit dem Backlock-ähnlichen W-Lock-Verschlussystem ein sportliches EDC-Messer ergeben, das sich durch seine unverkennbare Form und seine Verarbeitungsqualität auszeichnet. Mit Tip-Up Clip (r) und Daumenpin. Ges. 19 cm. Kl. 8 cm. Stärke 3,3 mm. Gew. 85 g.
Art.-Nr. 01MA185 € 178,95



6 | MASERIN SUMMIT G10 BLACK
Das Maserin Summit erklimmt selbstbewusst den EDC-Gipfel und besticht in einzigartiger Manier in den Bereichen Design und Materialauswahl. Die satinierte Klinge besteht aus pulvermetallurgischem MagnaCut, während der elegante Griff aus schwarzem G10 gefertigt ist und über den Button Lock die Klinge manuell ent- und verriegelt. Mit Tip-Up Clip (r). Ges. 21 cm. Kl. 8,5 cm. Stärke 3,2 mm. Gew. 130 g.
Art.-Nr. 01MA184 € 198,95



7 | BASTINELLI KNIVES D.VIL MINI DRAGOTAC G10 BLACK
Die kompakte Version des Dragotac ist ein vollwertiges Einsatzmesser, dessen flache Bauweise allerdings dennoch einen hohen Tragekomfort gewährleistet. Das als Titan-Framelock ausgeführte Messer verfügt über eine Klinge aus M390. Eine strukturierte Vorderschale aus G10 und der Glasbrecher am Griffende vervollständigen die Ausstattung. Klinge und Griffrückseite sind mit einem Stonewash-Finish versehen. Ges. 17 cm. Kl. 7,5 cm. Gew. 85 g.
Art.-Nr. 01BT022 € 280,-

A Achtung: Springmesser. Abgabe nur an berechnigte Personen, s. S. 5.

Demko®
KNIVES



8 | DEMKO KNIVES AD20.5 CLIP POINT 20CV TITANIUM SMOOTH
Erhaben, bissig und hellwach – das Demko AD20.5 ist stets in Lauerstellung und wittert widerspenstige Schneidarbeiten schon von weitem. Alle Sinne sowie die kugelgelagerte Clippoint-Klinge aus pulvermetallurgischem CPM-20CV sind bereits geschärft, während der ergonomische Griff aus haigrauem Titan eine kraftvolle Ruhe ausstrahlt. Geöffnet wird das Taschenmesser wahlweise per Daumenpin oder Daumenöffnung, während der Shark Lock die Klinge zuverlässig sichert. Mit Tip-Up Clip (r). Ges. 19,1 cm. Kl. 7,6 cm.
Art.-Nr. 01DK004 € 330,-



9 | DEMKO KNIVES NANO SHARK FOOT 20CV G10 BLACK
Das Nano Shark verfügt über eine Shark-Foot-Klinge aus hochwertigem CPM-20CV mit einem rustikalen Stonewash-Finish. Der Griff ist aus widerstandsfähigem, schwarzem G10 gefertigt und vermittelt eine angenehme Haptik. Geöffnet wird der Folder über das Daumenloch, während der markentypische Shark Lock, der über einen Schieber an der Oberseite des Griffes betätigt wird, die Klinge verriegelt. Mit Taschenclip (Tip-Up/r). Ges. 14,9 cm. Kl. 5,4 cm. Stärke 3,4 mm. Gew. 101 g.
Art.-Nr. 01DK035 € 230,-



10 | SIG SAUER K320 NITRON
Das von Hogue in Lizenz für SIG Sauer gefertigte K320 Nitron vereint eidgenössische Präzision mit amerikanischem Militär-Knowhow. Die Droppoint-Klinge des taktischen Taschenmessers besteht aus pulvermetallurgischem CPM-S-30V und ist mit einer schwarzen PVD-Beschichtung versehen. Das Messer öffnet leichtgängig per Daumenöffnung, während der texturierte Griff aus Polymer sicher in der Hand liegt. Der patentierte ABLE Lock sichert die Klinge auch bei schwierigen Arbeiten zuverlässig. Mit Fangriemenöse und vierfach umsetzbarem Clip. Ges. 20,3 cm. Kl. 8,9 cm. Stärke 3,2 mm. Gew. 119 g.
Art.-Nr. 01HG124 € 184,95



11 | SIG SAUER SIG K320 NITRON 3.5" TANTO GRN BLACK CERAKOTE
Das von Hogue in Lizenz für SIG Sauer gefertigte K320 Nitron vereint Präzision mit amerikanischem Militär-Knowhow. Die Tanto-Klinge des taktischen Taschenmessers besteht aus pulvermetallurgischem CPM-S-30V und ist mit einer schwarzen Cerakote-Beschichtung versehen. Das Messer öffnet leichtgängig per Daumenöffnung, während der texturierte Griff aus GRN sicher in der Hand liegt. Der patentierte ABLE Lock sichert die Klinge auch bei schwierigen Arbeiten zuverlässig. Mit Fangriemenöse und vierfach umsetzbarem Clip. Kl. 8,9 cm. Stärke 1,3 mm.
Art.-Nr. 01HG168 € 184,95



12 | SIG SAUER X5 3.5 TACTICAL
Der in Lizenz von Hogue für SIG Sauer gefertigte EX-05 Folder von Allen Elshewitz ist mit einer beschichteten Klinge ausgestattet. Sie wird per Flipper geöffnet, besteht aus dem pulvermetallurgischen CPM-154 und verriegelt per Druckknopf, mit zusätzlicher Schiebeseicherung. Die futuristische Formgebung des Aluminium-Griffes geht mit einer perfekten Ergonomie mit hoher Griffsicherheit einher. Die Beschalung trägt das Emblem von SIG. Mit umsetzbarem Deep-Carry-Clip (Tip-Up/l+r) und Fangriemenöse. Ges. 20,7 cm. Kl. 8,9 cm. Stärke 3,8 mm. Gew. 132 g.
Art.-Nr. 01HG110 € 275,-

COLDSTEEL
ANYTIME ANYWHERE



13 | COLD STEEL KRIS TI-LITE 26SXX6
Das Ti-Lite Klappmesser von Cold Steel zitiert mit schlanker Silhouette die klassischen Springmesser der 1950er-Jahre. Entworfen von Phil Boguszewski, überzeugt das Ti-Lite mit Stil und Leistung. Der Edelstahl-Liner Lock sorgt für sichere Arretierung, ein umsetzbarer Stahlclip (Tip-Up/r) für komfortablen Transport. Die AUS-10A-Klinge lässt sich per Daumenpin oder durch Einhaken beim Ziehen schnell öffnen. Neu ist die markante Kris-Klingenform mit geschwungener Linie. Der Griv-Ex-Griff in Flat Dark Earth rundet das charakterstarke Gesamtpaket ab. Ges. 33 cm. Kl. 15,2 cm. Stärke 4 mm. Gew. 198 g.
Art.-Nr. 01C0130 € 164,95

HAVALON®
KNIVES**1 | HAVALON FORGE ORANGE**

Mit dem Forge präsentiert Havalon ein vielseitiges Arbeits- und Taschenmesser mit ergonomischem, glasfaserverstärktem Kunststoffgriff. Die rutschhemmende Gummierung sorgt für sicheren Halt, die orangefarbene Ausführung für schnelles Wiederfinden. Die Klinge wird per Einhandknopf geöffnet und per Linerlock verriegelt. Der Klingenhalter ist kompatibel mit allen Piranta-Klingen. Abnehmbarer Clip, Gürtelutui sowie 6 Ersatzklingen Typ 60A inklusive. Ges. 20 cm. Kl. 7 cm. Gew. 57 g.

Art.-Nr. 01HV015 € 55,95**2 | HAVALON PIRANTA-EDGE**

Havalon verbindet beim Piranta-Edge chirurgische Schärfe mit praxisingerechtem Design. Die werkzeuglos wechselbare Klinge ist extrem scharf und wird per bewährtem Linerlock gesichert. Dank der mitgelieferten 12 Ersatzklingen ist das Messer jederzeit schnell wieder einsatzbereit. Unterschiedliche Klingensformen eignen sich ideal zum Ausnehmen und Filetieren. Der leichte ABS-Griff mit rutschfester Einlage, offenem Griffücken zur einfachen Reinigung, Taschenclip sowie das Gürtelutui mit Platz für Messer und Ersatzklingen unterstreichen die hohe Alltagstauglichkeit. Ges. 18,4 cm. Kl. 7 cm. Gew. 49 g.

Art.-Nr. 01HV001 € 55,95**3 | HAVALON BARACUTA-BLAZE**

Havalon bietet mit dem Baracuta die robuste Weiterentwicklung des Piranta. Die werkzeuglos wechselbare, skalpellscharfe Klinge wird per Linerlock sicher arretiert und ist bei Bedarf schnell durch eine der 5 mitgelieferten Ersatzklingen austauschbar. Der ABS-Griff mit rutschfesten Einlagen sorgt für sicheren Halt, der offene Griffücken für leichte Reinigung. Optional auch mit Filetierklinge nutzbar. Inklusive Taschenclip und Gürtelutui. Ges. 26,4 cm. Kl. 11,1 cm. Gew. 82 g.

Art.-Nr. 01HV008 € 64,95**TOKISU®****4 | TOKISU AKECHI**

Das Tokisu Akechi ist ein hochwertig verarbeitetes taktisches Messer mit beeindruckender Tanto-Klinge aus 7Cr17MoV-Stahl. Der Griff besteht aus texturiertem Gummi und ermöglicht eine sichere Handhabung, während das ausgeprägte Parierelement ein Abrutschen auf die Klinge verhindert. Das Messer wird mit stabiler Kunststoff-Scheide und in einer dekorativer Magnet-Box ausgeliefert. Mit Fangriemenöse. Ges. 32,8 cm. Kl. 19,4 cm. Stärke 4,6 mm. Gew. 247 g.

Art.-Nr. 02RU064 € 51,95**I CUT MY WAY®****5 | WILLIAM RODGERS FAIRBAIRN-SYKES KOMMANDODOLCH**

1940 von den Hauptleuten W. E. Fairbairn und E. A. Sykes für die britischen Kommandotruppen entworfen, avancierte dieses Messer schnell zur Legende. Aber auch viele anderen Einheiten der Alliierten Streitkräfte nutzten den Dolch, schon während des Krieges wurde er zur Standardausrüstung von Soldaten in aller Welt und wird auch heute noch eingesetzt. Produziert wird er von William Rodgers, Sheffield, dem offiziellen Lieferanten der NATO-Staaten. Die Klinge ist aus hochfestem Kohlenstoffstahl und chemisch geschwärzt. Die Auslieferung erfolgt mit einer einsetztauglichen Lederscheide. Ges. 28,5 cm. Kl. 17,5 cm. Stärke 5,5 mm. Gew. 270 g.

Art.-Nr. 02FS041 € 152,95**INKL. SURVIVAL-SET****AITOR****6 | AITOR JUNGLE KING I**

Das Jungle King I wird von führenden Experten als eines der besten Überlebensmesser der Welt angesehen. Die wuchtige Clippoint-Klinge aus MoVa ist mit einem Sägerücken ausgestattet und sorgt damit für maximale Flexibilität im Unterholz. Im Inneren des silbernen Edelstahlgriffs befindet sich ein umfangreiches Überlebens-Set mit Kompass, Angelset, Nähzeug, Pinzette, SOS-Signalpfeife, Pflaster sowie eine Skalpellklinge. Durchdacht zeigt sich ebenfalls die olivgrüne und stabile Kunststoffscheide, die ein praktisches Skelettmesser als Backup beherbergt und mit dem mitgelieferten Gummischlauch zu einer Steinschleuder umfunktioniert werden kann. Ges. 36 cm. Kl. 20,5 cm. Stärke 5 mm. Gew. 609 g.

Art.-Nr. 02AI001 € 341,-

ACCESSOIRES

Innovative und funktionsorientierte Produkte für den Outdoor-Einsatz – mit einem vielseitigen Sortiment an Messerzubehör, Schärfgeräten, Äxten, Taschenlampen und taktischen Stiften.



1 | Böker Plus Field
Shovel M1874.
€ 79,95



2 | SOG
Entrenching Tool.
€ 44,95



1 | BÖKER PLUS FIELD SHOVEL M1874

Der Feld- oder Kurzspaten nach altem Muster ist direkt nach dem Messer mit Abstand das denkbar vielseitigste Outdoor-Tool. Er spaltet Feuerholz, fällt Bäume, schlägt einen Weg durchs Unterholz, schiebt das Lagerfeuer zusammen, ist Steighilfe an steilen Böschungen, Behelfsbrechstange, Notpaddel und Messer. Die Liste ließe sich noch beliebig fortsetzen. Nicht zu erwähnen brauchen wir, dass er auch hervorragend zum Graben geeignet ist. Gegenüber den heute gebräuchlichen Klappspaten weißt er eine erheblich höhere Robustheit auf, die die oben aufgezählten Verwendungen erfordern. Für unsere Böker Plus Shovel M1874 haben wir uns für die konsequente Umsetzung des Ursprungsentwurfes des ersten deutschen Feldspatens entschieden, der im Jahre 1874 auf kaiserlichen Erlass unter der Bezeichnung tragbares Schanzzeug für Infanterie- und Jägerbataillone eingeführt worden war. Die zweiteilige Konstruktion aus Blatt und Feder ist mit fünf starken Nieten verbunden, zusätzlich mit einer 40 mm breiten Stahlzwinge gesichert und umfasst den bruchfesten Eschenholzstiel

bis zur Hälfte seiner Länge. Diese alte Bauart ist aufwändig und kostenintensiv in der Herstellung da zwei Stanz- und Biegewerkzeuge gefertigt werden müssen und deutlich mehr Arbeitsschritte zur Montage erforderlich sind. Sie belohnt dafür aber mit einer unerreichten Stabilität. Neben späteren Modellen war der Feldspaten M1874 noch in beiden Weltkriegen im Einsatz. Gemäß seines historischen Vorbilds sind die Kanten des Spatenblattes bei der Auslieferung vor- und nicht ausgeschliffen. Graben, Holzspalten und Entasten ist in diesem Zustand bereits möglich, für den Einsatz als Machete oder Messer empfiehlt sich aber die Kanten eigenhändig fertig zu schleifen. Zur Anpassung an heutige Bedürfnisse und Möglichkeiten, haben wir zur Schaffung eines modernen Bushcraft-Tools minimale Anpassungen gegenüber dem Original vorgenommen. Für Blatt und Feder haben wir einen zähen rostfreien Edelstahl gewählt, der auch im Bau von Dampfturbinenschaufeln und chirurgischen Instrumenten Anwendung findet. Er weist eine hohe Bruch- und Schocklastbeständigkeit auf und ist auch unter Feldbedingungen leicht

nachzuschärfen. Eine einfache Schärfmethode stellt beispielsweise das flache Auflegen beider Kanten mit der Innenseite des Blattes auf einen Betonblock dar. Das Futteral mit zwei Gürtelschlaufen ist anstatt aus pflegebedürftigem Leder aus nässeunempfindlichem und verrottungssicherem schwarzem Nylon mit fester Kunststoffeinlage gefertigt. Die Böker Plus Shovel M1874 wird damit zum unverzichtbaren Ausrüstungsgegenstand für alle Bushcrafter, Offroad-Driver, Sammler militärischer Ausrüstung und Reenactor. Ges. 53 cm. Blatt 19 cm. Gew. 938 g.

Art.-Nr. 09B0500 € 79,95

2 | SOG ENTRENCHING TOOL

Der praktische Klappspaten von SOG ist mit einem gehärteten Stahlblatt ausgestattet, das mit eingearbeiteten Zähnen zum Schneiden und Schlagen versehen ist. Der dreieckige Griff ist überaus stabil und liegt angenehm in der Hand. Zusammengefaltet nimmt sie nur wenig Platz ein und kann bequem transportiert werden. Gew. 703 g.

Art.-Nr. 09SG021 € 44,95



3 | Böker Plus
Appalachian Origin
Mini Axe.
€ 59,95

3 | BÖKER PLUS APPALACHIAN ORIGIN MINI AXE – Ob für das wohlig warme Feuer im heimischen Kamin oder das Lagerfeuer vor dem Zelt – die praktische Böker Plus Appalachian Origin Mini Axe darf als kompaktes und vielseitiges Beil für Camping und den Hausgebrauch nie fehlen. Wie schon bei den anderen Modellen der Serie ist der Axtkopf in Rheinischer Form aus 1055 Kohlenstoffstahl gefertigt. Daneben gibt es drei wesentliche Unterschiede: Während die Modelle

Small und Big über robuste und universelle Axtschliffe verfügen, ist die Schneide der Origin Mini Axe mit einem polierten Messerschiff versehen, der auch Gebrauchsschnitzarbeiten wie z. B. das Federn von Stöcken ermöglicht. Weiterhin ist der Axtkopf mit schmiederauer Oberfläche belassen. Zuletzt wird langfaseriges Eschenholz für den Stil verwendet, das im Gegensatz zu Hickory weniger Vibrationen an die axtführende Hand überträgt. In der Zeit, als Herde im Haus noch

mit Holz befeuert wurden, diente dieser Axttyp dem Zuschlagen vom kleinem Feuerholz, wie es auch für Outdoor-Kochfeuer benötigt wird. Aus dieser Zeit stammt die ältere Handelsbezeichnung „Küchenbeil“. Der lederne Klingenschutz (09B0257) ist nicht im Lieferumfang enthalten und kann separat bestellt werden.
Ges. 25 cm. Schneidenl. 15 cm.
Gew. gesamt 804 g. Gew. Kopf 600 g.
Art.-Nr. 09BP0001 € 59,95



1 | Böker Plus
Appalachian Axe Compact.
€ 69,95



2 | Böker Plus
Appalachian Axe Big.
€ 74,95

1 – 2 | BÖKER PLUS APPALACHIAN AXES

Die Axt als eines der ältesten Werkzeuge der Menschheit stellt auch heute noch bei vielen Tätigkeiten einen unverzichtbaren Gebrauchsgegenstand dar. Eine fachmännisch eingestellte und verkeilte Axt kann, bei sachgemäßer Verwendung und Lagerung, über mehrere Jahrzehnte hinweg treue Dienste erweisen. Einige Outdoor-Enthusiasten geben der Axt sogar den Vorzug gegenüber dem Messer. Die Böker Plus Appalachian Axes verfügen über einen Axtkopf in Rheinischer Form aus 1055-Kohlenstoffstahl. Die universell ausgelegte Blattstärke ist gleichermaßen zum Fällen und Spalten geeignet. Die untere Spitze (Ferse) der 10,7 cm langen Schneide kann als Wendennase für Holzstücke genutzt werden. Das Material ist durch einen Schutzlack vor Rost geschützt. Für die Köpfe beider Äxte wurde das vielseitige Gewicht von 600 g gewählt. Für die Stiele wird bestes, langfaserig brechendes, amerikanisches Hickory verwendet, das der europäischen Esche an Bruchelastizität und Schocklastverträglichkeit weit überlegen ist. Die Stiele sind doppelt mit Holzkeil und Stahlhülse verkeilt.

1 | BÖKER PLUS APPALACHIAN AXE COMPACT

Mit einem 36 cm langem Stiel aus bestem amerikanischen Hickory-Holz ist dies die kürzere der beiden Äxte. Diese Axt eignet sich durch die fuhrige Größe besser zum Transport im oder zur Befestigung am Rucksack. Der kürzere Stiel ist vor Allem für längeres ermüdungsfreies Arbeiten mit einer Hand geeignet, wie es beim Zuschlagen von (Anmach-)Holz für Kochfeuer der Fall ist. Aus der Zeit als Herde im Haus noch mit Holz befeuert wurden, stammt daher die ältere Bezeichnung Küchenbeil für Äxte dieser Klasse. Lieferung ohne Lederscheide. Ges. 36 cm. Schneidenl. 10,7 cm. Gew. gesamt 800 g. Gew. Kopf 600 g.
Art.-Nr. 09B0256 € 69,95

2 | BÖKER PLUS APPALACHIAN AXE BIG

Mit einem 50 cm langem Stiel aus bestem amerikanischen Hickory-Holz ist dies die längere der beiden Äxte. Vom Gesamtgewichtsunterschied

Pos. 1 – 2: Den passenden Klingenschutz (09B0257) finden Sie online unter www.boker.de.

im Vergleich mit der kleineren Axt vernachlässigbar, führt der längere Stiel bei identischem Kopfgewicht zu einer höheren Schlaggeschwindigkeit und damit einem höheren Impuls und höherer Eindringtiefe ins Holz. Diese Axt ist die erste Wahl für ausdauerndes beidhändiges Arbeiten. Lieferung ohne Lederscheide. Ges. 48 cm. Schneidenl. 10,7 cm. Gew. gesamt 873 g. Gew. Kopf 600 g.
Art.-Nr. 09B0255 € 74,95



3 | Böker Plus Mohican.
€ 69,95

**SET MIT 3
WURFÄXTEN**

3 | BÖKER PLUS MOHICAN

Für den großen Wurf – Das Böker Plus Mohican Wurfaxt 3er-Set richtet sich gleichermaßen an Einsteiger, als auch an geübte Werfer des beliebten Sports. Die Gründung der International Axe Throwing Federation (IATF) und die Etablierung als Kneipensportart (insbesondere in Belgien und Polen) zeigt die Anziehungskraft des Axtwerfens. Die Ganzstahlkonstruktion aus rostfreiem 3Cr13 ist mit einer schwarzen Beschichtung versehen. Die Formgebung der Axt ist an die Silhouette traditioneller Tomahawks nordamerikanischer Urvölker angelehnt und wartet mit einer zusätzlichen, kürzeren Schneide am Axtkopf auf. Für die nötige Präzision beim Axtwerfen sorgt der mit Paracord umwickelte Griff, der angenehm und sicher in der Hand liegt. Die glockenförmige Ausparung an der Klinge garantiert eine ausgewogene Balance bei gleichmäßiger Rotation. Für den Heimvorteil wird das Wurfbeil-Set mit passender Scheide sowie einer gedruckten Zielscheiben-Auflage ausgeliefert. Ges. 27,8 cm. Kl. 6 cm. Stärke 3,7 mm. Gew. 232 g.
Art.-Nr. 09B0330 € 69,95

1 | Hultafors Premium
Trekkingaxt Agelsjön Mini 0.5.
€ 129,95



2 | Hultafors Premium
Trekkingbeil Hultan 0,5.
€ 139,95



3 | Hultafors Premium
Dvardala 0.7 Hunting &
Forest Axe.
€ 169,95



4 | Hultafors Premium
Jagdaxt Ekelund 0.85.
€ 149,95



HULTAFORS

Das Maß aller Dinge – für die einen Anspruch, für Karl-Hilmer Johansson Kollén einst wahrgewordene Realität; und das gleich im doppelten Sinne. Im Jahre 1883 gelang es dem aufstrebenden Ingenieur, das metrische Messsystem in Schweden mit der Erfindung des Gliedermaßstabs, heute besser bekannt als Zollstock, salonfähig zu machen. Schnell wurde ein großer Markt erkannt, der bedient werden wollte. Fabriken entstanden, die allerdings nach kurzer Zeit an ihre Kapazitätsgrenzen stießen, bis man schließlich 1907 in das schwedische Dorf Hultafors umsiedelte, um sich die Infrastruktur und die Wasserkraft optimal zu Nutzen zu machen. Was mit einem Messwerkzeug anfang, ging in ein umfassendes Produktportfolio für Ingenieure, Architekten und Handwerker über. Heute umfasst das Sortiment unter anderem Äxte, deren Schmiedetradition bis in das Jahr 1697 zurückreicht, Messer, Hämmer, Beitel, Sägen, Hebelwerkzeuge oder Messinstrumente jeglicher Art – selbstverständlich als State of the Art; als Maß der Dinge!

1 | HULTAFORS PREMIUM TREKKINGAXT AGELSJÖN MINI 0.5

Dieses kompakte Beil ist ideal geeignet für Wanderungen in den Bergen oder für kleinere Arbeiten in Garten und Wald. Das Beil ist flexibel und leicht zu handhaben und eignet sich perfekt für verschiedene Aufgaben wie die Bearbeitung von

Feuerholz oder den Bau von Unterkünften. Mit seinem kurzen Stiel und seinem geringen Gewicht lässt es sich leicht in den Rucksack packen oder am Gürtel befestigen. Der Axtkopf wird in der Schmiede von Hults Bruk aus Kohlenstoffstahl hergestellt. Das Beil ist nach dem nahe gelegenen See Ägelsjön benannt, aus dem einst das Wasser für den Betrieb des Wasserrads der Schmiede entnommen wurde. Für ein ermüdungsfreies Arbeiten ist der geschwungene Griff aus schockelastischem, amerikanischem Hickoryholz gefertigt. Lieferung mit hochwertiger Lederscheide. Gew. 755 g.

Art.-Nr. 09HF034 € 129,95

2 | HULTAFORS PREMIUM TREKKINGBEIL HULTAN 0,5

Dieses klassische Trekkingbeil ist der perfekte Outdoor-Begleiter, egal ob beim Wandern in der Wildnis oder am Lagerfeuer. Das Beil ist für fast alle Aufgaben im Wald geeignet, vor allem aber für Arbeiten auf dem Campingplatz, wie dem Sammeln und Bearbeiten von Feuerholz oder den Bau von Unterkünften. Aufgrund seiner Vielseitigkeit und seines geringen Gewichts ist das Hultan zu einem Bestseller geworden. Das Beil ist handgeschmiedet und wird aus

Kohlenstoffstahl in der Schmiede von Hults Bruk hergestellt. Das Beil ist nach dem Hultån benannt, dem Bach, aus dem einst das Wasser für die Wasserräder geholt wurde. Für ein ermüdungsfreies Arbeiten ist der geschwungene Griff aus schockelastischem, amerikanischem Hickoryholz gefertigt. Lieferung mit hochwertiger Lederscheide. Gew. 805 g.

Art.-Nr. 09HF028 € 139,95

3 | HULTAFORS PREMIUM DVARDALA 0.7 HUNTING & FOREST AXE

– Die Hultafors Dvardala ist die ideale Axt für die Jagd und Waldarbeiten. Der Axtkopf besteht aus geschmiedetem, gut nachzuschärfendem Kohlenstoffstahl und ist mit einem Scandi-Schliff versehen. Die Waldaxt hat den gleichen Kopf wie die Hultafors Aby, ist aber kürzer, so dass sie leichter mitgenommen werden kann, zum Beispiel in einem Rucksack. Der kürzere, geschwungene Stiel aus amerikanischem Hickoryholz erleichtert auch das Arbeiten mit der Axt nahe am Körper. Somit ist sie auch für Präzisionsarbeiten wie Schneiden oder den Bau von Unterständen, Feuerstellen und anderen Dingen bestens geeignet. Lieferung mit hochwertiger Lederscheide. Gew. 960 g.

Art.-Nr. 09HF027 € 169,95

5 | Hultafors Premium
Zimmermannsbeil Stalberg 0.8.
€ 159,95



4 | HULTAFORS PREMIUM JAGDAXT EKELUND 0.85

Mit seinem mittelschweren Kopf ist dieser Hultafors Jagdklassiker ideal für leichtere Forstarbeiten sowie zum präzisen Häuten von Wild. Das macht es zum perfekten Begleiter für die Jagd. Die Axt ist handgeschmiedet und wird aus Kohlenstoffstahl in der Schmiede von Hults Bruk hergestellt. Der Name dieser Axt stammt von Gunnar Ekelund, dem Gutsherrn, der in den Jahren 1870 – 1875 die Axtproduktion in größerem Umfang in Hults Bruk einführte. Für ein ermüdungsfreies Arbeiten ist der geschwungene Griff aus schockelastischem, amerikanischem Hickoryholz gefertigt. Lieferung mit hochwertiger Lederscheide. Gew. 1.210 g.
Art.-Nr. 09HF029 € 149,95

5 | HULTAFORS PREMIUM ZIMMERMANNSEIL STALBERG 0.8

Mit ihrem geraden Stiel und der langen, schmalen und geraden Schneide bietet die Zimmermannsaxt die Präzision, die jeder Handwerker benötigt. Die Fingerkerbe im Axtkopf ermöglicht einen Griff, bei dem die Hand fast genau über der Mitte der Schneide platziert wird,

6 | Hultafors Premium
Fällaxt Qvarfot 0.85.
€ 159,95



was die Präzision beim Arbeiten erhöht. Der Axtkopf besteht aus Kohlenstoffstahl und stammt aus der Schmiede von Hults Bruk. Diese Axt ist nach einem der erfahrensten Schmiede von Hults Bruk aus der ersten Hälfte des 20. Jahrhunderts, Ernst Stålberg, benannt. Für ein ermüdungsfreies Arbeiten ist der geschwungene Griff aus schockelastischem, amerikanischem Hickoryholz gefertigt. Lieferung mit hochwertiger Lederscheide. Gew. 1.225 g.
Art.-Nr. 09HF031 € 159,95

6 | HULTAFORS PREMIUM FÄLLAXT QVARFOT 0.85

– Diese Axt ist ideal für kleinere Forstarbeiten. Der lange Stiel erhöht die Schlagkraft, und die Axt ist eignet sich zusätzlich zum Spalten, Schlagen und Bearbeiten von Holz. Der Axtkopf ist handgeschmiedet und wird aus Kohlenstoffstahl in der Schmiede von Hults Bruk hergestellt. Diese Axt ist nach einer der Familien benannt, die seit Generationen als Schmiede in Hults Bruk tätig sind, den Qvarfots. Für ein ermüdungsfreies Arbeiten ist der geschwungene

7 | Hultafors Premium
Spaltaxt Aby 0.7.
€ 179,95



Griff aus schockelastischem, amerikanischem Hickoryholz gefertigt. Lieferung mit hochwertiger Lederscheide. Gew. 1.260 g.
Art.-Nr. 09HF030 € 159,95

7 | HULTAFORS PREMIUM SPALTAXT ABY 0.7

– Diese Waldaxt ist eine schöne Kombination typischer Axttypen. Die Aby hat eine geradlinige Schneide sowie Schliff, aus auch eine ausgeprägte Fingermulde unter dem Axtkopf für erhöhte Präzision. Der lange, dünne, ergonomische Stiel minimiert das Gewicht und gibt Ihnen gleichzeitig große Kraft beim Schlagen. Diese Axt eignet sich perfekt für den Bau von Unterständen, die Verarbeitung von Brennholz sowie Schnitz- und Präzisionsarbeiten. Die Axt ist handgeschmiedet und wird aus Kohlenstoffstahl in der Schmiede von Hults Bruk hergestellt. Die Axt ist nach Åby benannt, dem nächstgelegenen Dorf zu Hults Bruk, wo viele der Arbeiter Mitte des 20. Jahrhunderts lebten. Für ein ermüdungsfreies Arbeiten ist der geschwungene Griff aus schockelastischem, amerikanischem Hickoryholz gefertigt. Lieferung mit hochwertiger Lederscheide. Gew. 1.200 g.
Art.-Nr. 09HF035 € 179,95

1 | Hultafors Premium
 Spaltaxt Hult 1.5.
 € 199,95



2 | Hultafors Wettkampfaxt
 Arvika 5 Star 8F-2.0.
 € 219,-



3 | Hultafors Premium
 Wurfaxt Wetterhall 1.6.
 € 399,-



1 | HULTAFORS PREMIUM SPALTAXT

HULT 1.5 – Die Hult ist eine solide Spaltaxt, die für schwerere Aufgaben wie dem Spalten von Baumstämmen und Holz gedacht ist. Die Axt hat einen langen und geraden Stiel aus amerikanischem Hickory, um maximale Geschwindigkeit und Kontrolle beim Spalten von Stämmen zu erreichen. Der Axtkopf aus Kohlenstoffstahl wurde in den Gemäuern von Hults Bruk handgeschmiedet. Der Name dieser Axt hat seinen Ursprung in Hult, der Gegend, in der Hults Bruk gegründet wurde. Wie die meisten alten schwedischen geografischen Namen beschreibt er die umgebende Landschaft des Ortes. Für ein ermüdungsfreies Arbeiten ist der geschwungene Griff aus schockelastischem, amerikanischem Hickoryholz gefertigt. Lieferung mit hochwertiger Lederscheide. Gew. 2.000 g.
Art.-Nr. 09HF032 € 199,95

2 | HULTAFORS WETTKAMPFAXT ARVIKA 5 STAR 8F-2.0 – Auf höchste Effizienz ist die Arvika 5 Star 8F-2.0 als Wettkampfaxt für Timbersports ausgelegt. Eine grundlegende Disziplin innerhalb dieser Wettkämpfe ist das schnelle Durchhacken von Baumstämmen. Dazu passend stattet Hultafors die Axt mit einem geschmiedeten Axtkopf aus Kohlenstoffstahl sowie einem langen Griff aus schockelastischem, amerikanischem Hickoryholz aus. Gew. 2.700 g.
Art.-Nr. 09HF007 € 219,-

3 | HULTAFORS PREMIUM WURFAXT WETTERHALL 1.6 – Diese Art von Doppelaxt wurde ursprünglich von Holzfällern verwendet, die den Vorteil hatten, immer eine scharfe Axt zur Hand zu haben. Während sie eine Schneide für grobe Arbeiten verwendeten, konnten sie mit der ande-

ren Seite präzise Aufgaben verrichten. Heute wird sie vor allem bei Wurfwettkämpfen unter Enthusiasten eingesetzt. Die Axt ist handgeschmiedet und wird aus Kohlenstoffstahl in der Schmiede von Hults Bruk hergestellt. Diese Axt wurde nach Bo Wetterhall benannt, dem Mann, der am längsten bei Hults Bruk gearbeitet hat. Für ein ermüdungsfreies Arbeiten ist der geschwungene Griff aus schockelastischem, amerikanischem Hickoryholz gefertigt. Lieferung mit hochwertiger Lederscheide. Gew. 2.280 g.
Art.-Nr. 09HF033 € 399,-

4 | Condor Francisca Throwing Axe.
€ 99,95



5 | Condor Nessmuk Heritage Axe.
€ 119,95



6 | Karesuando Unna Áksu brun.
€ 328,-



4 | CONDOR FRANCISCA THROWING AXE

Die traditionell gefertigte Francisca Throwing Axe ist eine Hommage an die berühmte und gefürchtete Wurfaxt „Franziska“ der alten Franken. Die schmiedereifen Seiten des geschwungenen Kopfes aus 1060-Kohlenstoffstahl sind ebenso authentisch, wie der leicht gebogene kurze Stil aus geflammtem amerikanischem Hickory. Für einen verzugfreien Wurf hat der Stil keinen Knauf und keine Fangriemenöse. Eine handgemachte Lederscheide rundet die Gesamterscheinung ab. Ges. 47,2 cm. Gew. 560 g.

Art.-Nr. 09CN008 € 99,95

5 | CONDOR NESSMUK HERITAGE AXE

Inspiziert von George Washington Sears, einem Pionier der goldenen Ära des Campings und bekannt für seine innovativen Ausrüstungsdesigns, wird mit der Nessmuk Heritage Axe ein zeitloser Klassiker

neu interpretiert. Die von Joe Flowers entworfene Axt zollt dem Erbe von Nessmuk mit ihrem leichten und sorgfältig gefertigten Design Tribut. Die Axt ist aus 1060 Kohlenstoffstahl gefertigt und wiegt mit dem Handgriff aus Hickoryholz knappe 700 g. Sie ist sowohl praktisch als auch langlebig und ideal für Outdoor-Enthusiasten, die Wert auf Tragbarkeit legen, ohne auf Leistung verzichten zu wollen. Sie wird mit einer Scheide aus Vollnarbenleder geliefert, die Haltbarkeit und traditionelles Design zu einem perfekten Campingbegleiter vereint. Ges. 37,6 cm. Gew. 727 g.

Art.-Nr. 09CN078 € 119,95

6 | KARESUANDO UNNA ÁKSU BRUN

Die kleine Jagdaxt Unna áksu (samisch für „Kleine Axt“) mit ihren überaus handlichen Abmaßen ist ein vielseitig einsetzbares Werkzeug

auf der Jagd und im Camp, und kann durch die scharf ausgeschliffene Schneide auch wie ein kleines Messer eingesetzt werden. Selbst am heimischen Kamin macht sich dieses wunderschöne Stück schwedischer Handarbeit ausgezeichnet. Kopf aus rostfreiem Stahl, auf 55 HRC gehärtet und mit hygienisch versiegelter Befestigung. Griff aus gebeizter Maserbirke mit eingelegtem Emblem aus Rentierhorn und Abschluss aus Elchknochen. Mit hochwertigen Gürtelscheide aus Leder und einem handlichen Diamantschärfer. Lieferung in Geschenkschatulle. Ges. 25 cm. Gew. 340 g.

Art.-Nr. 09KA001 € 328,-

1 | CRKT Woods
Chogan T-Hawk.
€ 89,95



2 | CRKT Kangee
T-Hawk.
€ 210,-



3 | CRKT Provoke
X Folding Axe.
€ 350,-



4 | United Cutlery M48
Tactical Tomahawk.
€ 92,95

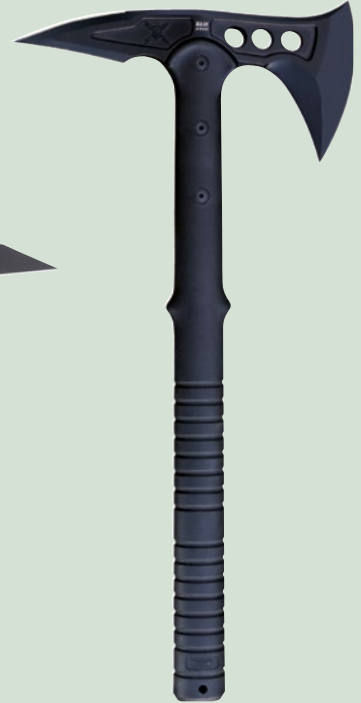

1 | CRKT WOODS CHOGAN T-HAWK

Mit der neuen Axt von RMJ Forge beschreitet CRKT neue Wege. Das Konzept weicht von den modernen, taktischen Einsatzwerkzeugen ab und führt zurück zu den traditionellen Werkzeugen für Wald, Garten oder Landwirtschaft. Der Axtkopf wird aus 1055er Kohlenstoffstahl (nicht rostfrei) gefertigt und auf 55 Grad Rockwell gehärtet. Der Schaft besteht aus hochwertigem Tennessee Hickory. Die ideale Camping- / Hiking-Axt. Geeignet, um Feuerholz zu schlagen oder Zelt-Heringe in den Boden zu treiben. Die Hammerfläche auf der gegenüberliegenden Seite der Schneide ist enorm vielseitig einsetzbar. Ges. 48,5 cm. Kl. 10,6 cm. Gew. 947 g.
Art.-Nr. 09CR2730 € 89,95

2 | CRKT KANGEE T-HAWK

Tomahawks bewähren sich schon seit Dekaden im militärischen Einsatz. Als Universalwerkzeug für die „etwas größeren Arbeiten“ gibt es dazu kaum eine Alternative. Ryan Johnson hat sich in den vergangenen 30 Jahren mit seinen Entwürfen eine treue Fangemeinde aufgebaut, die seine Arbeit

besonders schätzt. Das Chogan und das Kangee T-Hawk sind jeweils aus einem Stück SK5-Kohlenstoffstahl gefertigt. Der Griff mit Fingermulden und griffigem Checkering bietet genügend Möglichkeiten, die Hawks auf verschiedenen Längen zu greifen, immer für ein Maximum an Funktionalität. Die Kunststoffgriffe können zur Reinigung demontiert werden. Ausgeliefert werden beide Varianten mit erstklassigen Kydexscheiden, die MOLLE-kompatibel sind. Der Gurt mit einem Kunststoffschnellverschluss hält die Axt stets zugriffsbereit. Mit Spike. Ges. 34,9 cm. Kl. 5,8 cm. Gew. 692 g.
Art.-Nr. 02CR2725 € 210,-

3 | CRKT PROVOKE X FOLDING AXE

Verdammte Axt- Damit hätten selbst die erfahrensten Outdoor-Profis nicht gerechnet! Die Provoke X Folding Axe definiert, polarisiert und fasziniert. Die faltbare Axt baut auf dem Erfolg des ursprünglichen Provoke Karambit Messer auf und bringt die innovative Kinematic-Technologie in eine neue Produktkategorie. Diese erste Mor-

phing-Axt ihrer Art passt in jede Tasche und lässt sich mit einer einfachen Bewegung des Handgelenks aufklappen, so dass sie im Handumdrehen einsatzbereit ist. Klinge und Pickel werden in geöffnetem Zustand mit dem branchenführenden Deadbolt-Verschluss gesichert und gleiten in geschlossenem Zustand in den Griff. Beim Schließen der Axt wird automatisch eine Sicherung aktiviert, die sich mit beiden Händen und von beiden Seiten des Stiels aus leicht lösen lässt. Korrosionsbeständiger, Titanitrid-beschichteter D2-Stahl sorgt dafür, dass die Provoke X nicht nur innovativ ist, sondern dem Anspruch als zuverlässiges Werkzeug für Hacken, Schnitzen oder Arbeiten am Stein vollends gerecht wird. Ges. 22,1 cm. Kl. 4,7 cm. Stärke 3 mm. Gew. 374 g.
Art.-Nr. 09CR9917 € 350,-

4 | UNITED CUTLERY M48 TACTICAL TOMAHAWK

Das taktische Hawk M48 bietet dem Freund dieser faszinierenden Geräte eine Vielzahl an Einsatzmöglichkeiten. Als vielseitiges Werkzeug

5 | United Cutlery Honshu Executioner Axe.
€ 290,-



im Camp, als Sportgerät zum Werfen, oder als „Entry Tool“ für Notfälle leistet ein Tomahawk unschätzbare Dienste. Glasfaserverstärkter Stiel, dreifach mit dem Kopf verschraubt für maximale Festigkeit. Der Kopf, gefertigt aus 2Cr13-Stahl, durchdringt mühelos dickere Bleche etc. Inkl. Cordurascheide. Länge des Kopfes 20,3 cm. Ges. 38,1 cm.

Art.-Nr. 09UC2765 € 92,95

5 | UNITED CUTLERY HONSHU EXECUTIONER AXE – Die Honshu Executioner Axe meint es ernst! Als Axt mit Doppelkopf und rasiermesserscharfen, bärtig nach unten gebogenen Schneiden an jeder Seite sind staunende Blicke garantiert. Um das Gewicht an der Spitze des Kopfes zu verringern, sind auf jeder Seite Durchgangslöcher angebracht. Der Axtkopf ist mit hochbelastbaren Schrauben fest mit dem Griff aus spritzgegossenem Nylon verbunden, der eine rutschfeste Oberflächentextur in Form eines

6 | SOG Throwing Hawks 3 Pack.
€ 113,95



Rautenmusters aufweist. Mit Klingenschutz aus Leder. Ges. 69,9 cm. Stärke 6,4 mm. Gew. 3.062 g.

Art.-Nr. 09UC3604 € 290,-

6 | SOG THROWING HAWKS 3-PACK Als Wurfaxt für den sportlichen Einsatz bieten die SOG Throwing Hawks im Dreierset eine Menge Spaß. Gefertigt aus 3Cr13-Edelstahl, sind sie mit Paracord umwickelt und mit einer widerstandsfähigen schwarzen Beschichtung versehen. Obwohl als Sportgerät konzipiert, können sie im Notfall natürlich auch als Werkzeug verwendet werden. Die Nylonscheide hält alle drei Äxte für einen sicheren Transport kompakt zusammen. Ges. 27,3 cm. Kl. 4,5 cm. Gew. 708 g.

Art.-Nr. 09SG013 € 113,95

7 | Spyderco Warrior Hawk.
€ 550,-



7 | SPYDERCO WARRIOR HAWK Das Warrior Hawk basiert auf den vielschichtigen und umfangreichen Erfahrungen des Martial Artists Laci Szabo aus seiner Zeit als U.S. Marine und Polizeibeamter. Das Hawk ein durchdachtes und vielseitiges Entry Tool aus einem Stück solidem D2-Stahl. Der facettierten Hauptschneide und dem penetrationskräftigen Dorn auf der Kopfdruckseite hält kaum etwas Stand. Die langen, strukturgefrästen Griffschalen aus G10 ermöglichen das Greifen auf der gesamten Schaftlänge. Das Schaftende ist flach als Brecheisen ausgearbeitet. Der Kopf wird von einer handgemachten Boltaron-Scheide geschützt. Zusätzlich ist eine gepolsterte Reisverschluss tasche im Lieferumfang enthalten. Länge des Kopfes 14,9 cm. Ges. 34,7 cm. Stärke 7,8 mm. Gew. 878 g.

Art.-Nr. 09SP100 € 550,-



1 | Work Sharp® Ken Onion Edition Knife & Tool Sharpener Mk.2.
€ 219,95



1 | WORK SHARP® KEN ONION EDITION KNIFE & TOOL SHARPENER MK.2

The peak of sharpness! Zusammen mit Messermacher-Legende Ken Onion hat Work Sharp den Ken Onion Edition Knife & Tool Sharpener Mk.2 als Vermächtnis und gleichsam Impulsgeber des weltweit erfolgreichen Vorgängers weiterentwickelt. Das Verdikt: optimale Schärfe bei minimalem Aufwand! Der elektronische Messerschärfer sorgt dank seiner intuitiven Bedienung für die perfekte Schärfe. Durch integrierte, flexible Schleifbänder, einer optimierten Präzisions-Schleifführung sowie einer elektronischen Drehzahlregelung mit 7 Stufen wird ein schnelles und einfaches Schärfen mit gleichbleibenden Ergebnissen zum Kinderspiel. Die verbesserte Winkelführung des Messerschleifers bietet für jeden beliebigen Schneidwinkel zwischen 15° und 30° eine Feineinstellung in 0,5° Schritten, während die Fütterung aus weichem Leder ein Verkratzen der Klinge effektiv verhindert. Wenn es auf präzise Schärferegebnisse ankommt, liefert die elektronische Geschwindigkeitsregelung mit LED-Anzeige ein sattes Drehmoment bei niedriger Drehzahl, während die Hochgeschwindigkeitseinstellung die nötige Leistung für schwere Schärf- und Schleifarbeiten an einer Vielzahl von Messern und Werkzeugen bietet. Mit der flexiblen Schärfbandtechnologie wandert nun Profi Know-How von Messermachern und -herstellern an die heimische Werkbank. Die mitgelieferten 3/4" x 12" Norton Schleifbänder unterschiedlicher Körnung (je 1x P120 Extra Coarse, X65 Coarse, X22 Medium, X4 Fine und 6000 Extra-Fine) bieten von der Reparatur beschädigter Klingen bis hin zur Erstellung einer scharfen, hochpolierten Schneide ein breites

Einsatzspektrum und stehen für Langlebigkeit sowie Präzision. Das elektronische Schärfergerät ist ideal zum Schärfen von Taschenmessern, feststehenden Messern, Kochmessern, Scheren, Äxten, Werkzeugen oder Klingen mit Wellenschliff. Als weltweit führender Hersteller von Messerschärfen steht Work Sharp für Qualität, Innovation und intuitive Bedienkonzepte. Entwickelt, kalibriert und qualitätsgeprüft in Ashland, Oregon in den USA. Betriebsbereit. Ges. 15,2 cm. Gew. 1.496 g. Netzanschluss 220V. Art.-Nr. 09DX075 € 219,95

2 | WORK SHARP® KEN ONION EDITION MK.2 BLADE GRINDING ATTACHMENT

Aufsatz für den Ken Onion Edition Knife & Tool Sharpener Mk.2, der die Möglichkeiten des elektronischen Messerschärfers voll ausschöpft. Die flexiblen, breiteren Schleifbänder garantieren präzise und reproduzierbare Schärferegebnisse durch exakt einzustellende Schärfeinkel von 10° bis 35° sowie drei konvexen Schneidprofileinstellungen. Vom Küchenmesser über das Outdoormesser bis hin zum Taschenmesser – mit diesem Aufsatz erhält jedes Messer die beste Schärfe, die es je hatte. Zwei Referenzplatten erleichtern das Einhalten des richtigen Schärfeinkels und gewährleisten ein beidhändiges Schleifen bei voller Kontrolle. Lieferung mit 5 Schärfbändern der Größe 1" x 18" in den Körnungen P120, X65, X22, X4 und 12000. Entwickelt, kalibriert und qualitätsgeprüft in Ashland Oregon, USA. Hinweis: Der Aufsatz passt nur in Verbindung mit dem Work Sharp Ken Onion Edition Knife & Tool Sharpener Mk.2. Art.-Nr. 09DX076 € 159,95

2 |



3 | WORK SHARP® KEN ONION EDITION KNIFE & TOOL SHARPENER MK.2 ELITE

Set bestehend aus Work Sharp Ken Onion Edition Knife & Tool Sharpener Mk.2, Ken Onion Edition Mk.2 Blade Grinding Attachment sowie Schärfkassette mit 65° Führung für Scheren. The peak of sharpness! Zusammen mit Messermacher-Legende Ken Onion hat Work Sharp den Ken Onion Edition Knife & Tool Sharpener Mk.2 als Vermächtnis und gleichsam Impulsgeber des weltweit erfolgreichen Vorgängers weiterentwickelt. Das Verdikt: optimale Schärfe bei minimalem Aufwand! Der elektronische Messerschärfer sorgt dank seiner intuitiven Bedienung für die perfekte Schärfe. Durch integrierte, flexible Schleifbänder, einer optimierten Präzisions-Schleifführung sowie einer elektronischen Drehzahlregelung mit 7 Stufen wird ein schnelles und einfaches Schärfen mit gleichbleibenden Ergebnissen zum Kinderspiel. Die verbesserte Winkelführung des Messerschleifers



3 | Work Sharp® Ken Onion Edition
Knife & Tool Sharpener Mk.2 Elite.
€ 319,95

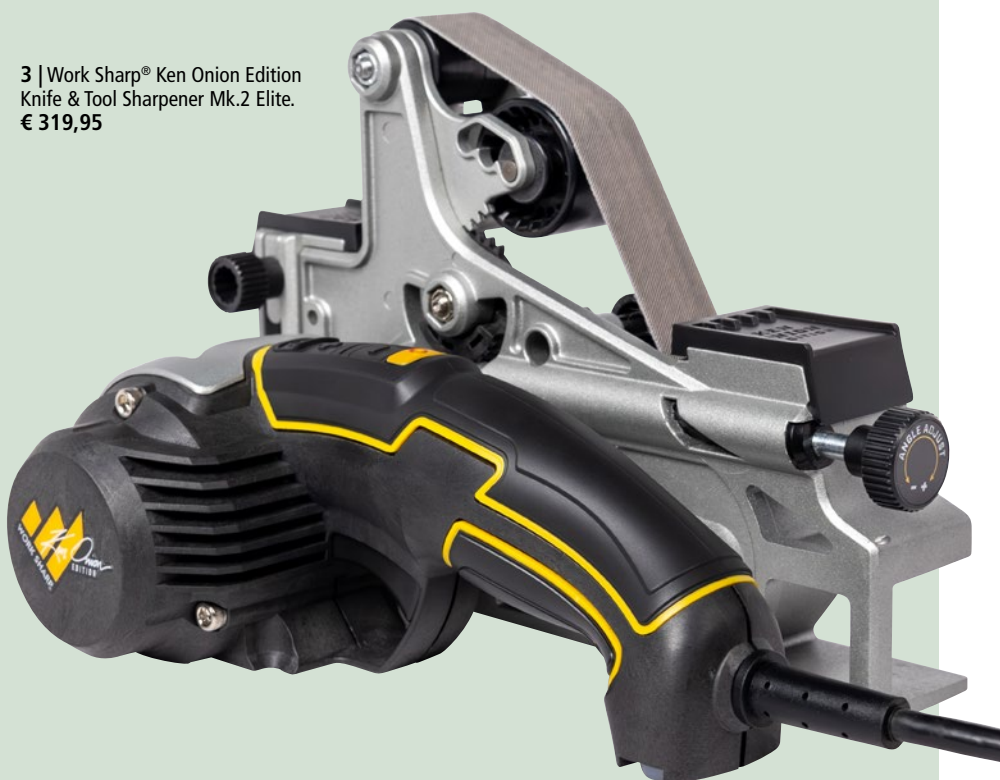

bietet für jeden beliebigen Schneidwinkel zwischen 15° und 30° eine Feineinstellung in 0,5° Schritten, während die Fütterung aus weichem Leder ein Verkratzen der Klinge effektiv verhindert. Wenn es auf präzise Schärfresultate ankommt, liefert die elektronische Geschwindigkeitsregelung mit LED-Anzeige ein saftiges Drehmoment bei niedriger Drehzahl, während die Hochgeschwindigkeitseinstellung die nötige Leistung für schwere Schärf- und Schleifarbeiten an einer Vielzahl von Messern und Werkzeugen bietet. Mit der flexiblen Schärfbandtechnologie wandert nun Profi Know-How von Messermachern und -herstellern an die heimische Werkbank. Die mitgelieferten 3/4" x 12" Norton Schleifbänder unterschiedlicher Körnung (je 1x P120 Extra Coarse, X65 Coarse, X22 Medium, X4 Fine und 6000 Extra-Fine) bieten von der Reparatur beschädigter Klingen bis hin zur Erstellung einer scharfen, hochpolierten Schneide ein breites Einsatzspektrum und stehen für Langlebigkeit sowie Präzision. Das elektronische Schärfergerät ist ideal zum Schärfen von Taschenmessern, feststehenden Messern, Kochmessern, Scheren, Äxten, Werkzeugen oder Klingen mit Wellenschliff. Der Blade Grinding Attachment Aufsatz für den Ken Onion Edition Knife & Tool Sharpener Mk.2 schöpft die Möglichkeiten des elektronischen Messerschärfers voll aus. Die flexiblen, breiteren Schleifbänder garantieren präzise und reproduzierbare Schärfresultate durch exakt einzustellende Schärfwinkel von 10° bis 35° sowie drei konvexen Schneidprofileinstellungen. Vom Küchenmesser über das Outdoormesser bis hin zum Taschenmesser – mit diesem Aufsatz erhält jedes Messer die beste Schärfe, die es je hatte.

Zwei Referenzplatten erleichtern das Einhalten des richtigen Schärfwinkels und gewährleisten ein beidhändiges Schleifen bei voller Kontrolle. Lieferung mit 5 Schärfbändern der Größe 1" x 18" in den Körnungen P120, X65, X22, X4 und 12000. Als weltweit führender Hersteller von Messerschärfen steht Work Sharp für Qualität, Innovation und intuitive Bedienkonzepte. Entwickelt, kalibriert und qualitätsgeprüft in Ashland, Oregon in den USA. Betriebsbereit. Ges. 17,8 cm. Gew. 2.710 g. Netzanschluss 220V. Art.-Nr. 09DX077 € 319,95

**OHNE ABILDUNG:
WORK SHARP® BLADE GRINDING
ATTACHMENT STROPPING BELT KIT**

Der textile Abziehriemen ersetzt den bisherigen Lederriemen und sorgt für den ultimativen Feinabzug der Schneide. Das Kit enthält 2x Norton Textilriemen (18"), 1x Eisenoxid-Schleifpaste (rot), 1x ultrafeine Chromoxid-Schleifpaste (grün) sowie eine englischsprachige Bedienungsanleitung. Die Schleifbänder sind ausschließlich zur Verwendung mit dem Blade Grinding Attachment der Ken Onion Edition des Knife & Tool Sharpeners von Work Sharp geeignet. Art.-Nr. 09DX032 € 39,95

**OHNE ABILDUNG:
WORK SHARP® KEN ONION EDITION BLADE
GRINDING BELT KIT**

Schleifbandsatz mit jeweils einem Band (1" x 18") in den Körnungen P120, X65, X22, X4, P12.000 Micromesh, ausschließlich zur Verwendung mit dem Blade Grinding Attachment. Art.-Nr. 09DX025 € 23,95

**OHNE ABILDUNG:
WORK SHARP® WSKTS KEN ONION EDITION
BELT KIT**

Jeweils 1 Band (3/4" x 12") in den Körnungen P120, X65, X22, X4 und P6000 in 1/2" x 12". Art.-Nr. 09DX023 € 28,95

**OHNE ABILDUNG:
WORK SHARP® WSKTS BELT KIT 80**

6 Stück Schärfbänder in der Körnung 80. Die Schleifbänder sind gerade einmal 12 Millimeter breit und passen sich so nahezu jeder Schneidenform perfekt an. Die 80er Bänder finden hauptsächlich für gröbere Schneiden (Beile etc.) Verwendung. Die Schleifbänder sind ausschließlich zur Verwendung mit dem Knife & Tool Sharpener von Work Sharp geeignet. Art.-Nr. 09DX011 € 19,95

**OHNE ABILDUNG:
WORK SHARP® WSKTS KEN ONION EDITION
BELT P120**

3/4" x 12" in der Körnung 120. Dieses Schleifband ist ausschließlich zur Verwendung mit der Ken Onion Edition des Knife & Tool Sharpeners von Work Sharp geeignet. Art.-Nr. 09DX026 € 5,95



1 | Work Sharp® Knife & Tool Sharpener Mk.2.
€ 153,95

1 | WORK SHARP® KNIFE & TOOL SHARPENER MK.2

Der Work Sharp Knife & Tool Sharpener Mk.2 wird dank herausragender Ausstattung und seiner benutzerfreundlichen Bedienung selbst höchsten Ansprüchen gerecht. Der elektronische Messerschärfer führt das Erbe des millionenfach verkauften Knife & Tool Sharpeners fort und wartet mit cleveren Neuerungen sowie Verbesserungen auf.

So einfach war Schärfe noch nie

Die überarbeitete Winkelführung erhöht die Präzision beim Schliff und garantiert konstante Ergebnisse auf höchstem Niveau. Die Umstellung von 20° (optimaler Schärfwinkel für Kochmesser) auf 25° (Outdoor- und Taschenmesser) erfolgt im Handumdrehen und bietet maximale Flexibilität. Ein Lederbesatz an der Führung verhindert unerwünschte Kratzer auf der Klinge. Die neue Edge Guide Klingenführung ermöglicht ein schnelles und müheloses Schleifen bis hin zur Klingenspitze. Dank flexibler Schärfbänder meistert das Schärfergerät selbst schwierigste Klingentypen und Schlitze (z. B. Wellenschliff) spielend. Der leistungsstarke Motor mit zwei Bandgeschwindigkeiten sorgt für mehr Kontrolle beim Nachschärfen und passt sich per Knopfdruck bedarfsgerecht an die Anforderungen der unterschiedlichen Klingentypen an. Egal ob Taschenmesser, Outdoormesser, Küchenmesser oder Schere – dem WSKTS Mk.2 kann keine Klinge widerstehen. Selbst Werkzeuge wie Axt, Hobel oder Stechisen und Gartengeräte wie Astschere oder Rasenmähermesser werden wieder scharf wie am ersten Tag. Dank der intuitiven Bedienung des Bandschleifers wird jeder Laie im Nu zum Profi, so dass ein langwieriges und kompliziertes Schärfen von nun an der Vergangenheit angehört. Der Work Sharp Knife & Tool Sharpener Mk.2 wird mit einer variablen Klingenführung, einem Set mit jeweils zwei Schleifbändern der Körnungen

P80 (grob), P220 (mittel) und P6000 (fein), einer ausführlichen Anleitung und einem Quick Start Guide ausgeliefert. L x B x H betriebsbereit: 22,8 cm x 12 cm x 12 cm. Gew. 925 g. Netzanschluss 220V.

Art.-Nr. 09DX008 € 153,95

OHNE ABBILDUNG: WORK SHARP® SCHLEIFBÄNDER

Die in verschiedenen Körnungen erhältlichen Schleifbänder sind gerade einmal 12 mm breit und passen sich so nahezu jeder Schneidenform perfekt an. Zum Schärfen normaler Messerklingen werden die Bänder in der Körnung 220 und 6000 benötigt, während die 80er Bänder hauptsächlich für gröbere Schneiden (Beile etc.) Verwendung finden. Ein Set besteht aus 6 Schleifbändern.

OHNE ABBILDUNG: WORK SHARP® SCHLEIFBANDSET 220

6 Stück Schleifbänder in der Körnung 220. Für den Vorschleiff an Messern und Scheren.

Art.-Nr. 09DX012 € 19,95

OHNE ABBILDUNG: WORK SHARP® SCHLEIFBANDSET 6000

6 Stück Schleifbänder in der Körnung 6000. Für den Feinschliff an Messern und Scheren und für Wellenschliffklingen.

Art.-Nr. 09DX013 € 19,95

OHNE ABBILDUNG: WORK SHARP® SCHLEIFBANDSET SORTIERT

6 Stück Schleifbänder (2 je Sorte) in den Körnungen 80, 220 und 6000.

Art.-Nr. 09DX010 € 19,95

2 | WORK SHARP® PROFESSIONAL PRECISION ADJUST KNIFE SHARPENER

Der Work Sharp Professional Precision Adjust Knife Sharpener ist die neue Messlatte für das manuelle Schärfen von Messern. Dank überarbei-

teter Einstellmöglichkeiten lässt sich der benötigte Schärfwinkel im Handumdrehen zwischen 15° und 35° einstellen, wobei ein zusätzlicher, digitaler Winkelmesser mit einer Genauigkeit von 0,25° für exakte und reproduzierbare Ergebnisse sorgt. Für den Griffkörper steht ein umfangreiches Set an wechselbaren Schleifplatten zur Verfügung: Diamantplatten mit den Körnungen 220, 320, 400, 600 und 800 sowie eine feinkörnige Keramikplatte zum Reparieren, Schärfen und Abziehen. Der Lederstreichriemen verfeinert und poliert die Klinge für ein optimales Ergebnis, während ein weiterer Keramikstab speziell zum Schärfen von Klingen mit Wellenschliff konzipiert ist. Im Vergleich zum Precision Adjust Knife Sharpener ist der deutlich größere Professional Adjust Messerschärfer mit einem soliden Metallkorpus und Anschraublöchern für die Werkbank ausgestattet und ermöglicht das Schleifen selbst ausgewachsener Messer oder Macheten. Das bedeutet: sicherer Stand, sicheres Schärfen und ganz sicher scharfe Messer! Die innovative V-Block Clamp fixiert das Messer schnell und zuverlässig für einen sicheren Halt ohne Verrutschen. Der praktische Tischaufsatz ermöglicht das Schärfen von kleinen Taschenmessern und schmalen Klingen bis zu einem Winkel von 10°.

Art.-Nr. 09DX068 € 350,-

3 | WORK SHARP® PROFESSIONAL PRECISION ADJUST ELITE KNIFE SHARPENER

Der Work Sharp Professional Precision Adjust Knife Sharpener im 10-teiligen Set mit wechselbaren Schleifplatten: je eine Diamantplatte der groben Körnungen 220, 320 und 400, je eine Diamantschleifplatte mit feiner Körnung von 600 und 800 sowie eine feinkörnige Keramikplatte zum Reparieren, Schärfen und Abziehen. Weiterhin verfeinert und poliert der Lederstreichriemen mit 0,5 Mikron Chromoxid Abziehpaste die Klinge für ein optimales Ergebnis, während drei mit dem Kunstharz

2 | Work Sharp®
Professional Precision
Adjust Knife Sharpener.
€ 350,-



4 | Work Sharp® Precision
Adjust Knife Sharpener.
€ 83,95



3 | Work Sharp®
Professional Precision
Adjust Elite Knife Sharpener.
€ 628,-

Resin veredelte Schleifplatten der ultrafeinen Körnungen 1200, 2000 und 3000 das Letzte an Schärfe herausholen, selbst bei Klingen mit anspruchsvollem Wellenschliff. Lieferung mit robustem Hartschalenkoffer mit passgenauer Facheinteilung zur sicheren Aufbewahrung.
Art.-Nr. 09DX078 € 628,-

4 | WORK SHARP® PROFESSIONAL PRECISION ADJUST ELITE KNIFE SHARPENER

Der Work Sharp Precision Adjust Knife Sharpener ist ein manueller Messerschärfer mit einstellbarem Winkel und drei verschiedenen Schleifkörnungen für hochpräzise Schärferegebnisse. Der Schleifwinkel kann bequem von 15° bis 30° in 1°-Schritten eingestellt werden, um damit jedes Messer optimal zu schärfen. Der Tri-Brasive Schärffstein enthält Diamantplatten mit den Körnungen 320 und 600 zum schnellen Schärfen sowie einen Keramikstein für den Feinschliff. Die innovative Klemmkonstruktion arretiert das Messer schnell und sicher. Das Gehäuse bietet eine stabile und standfeste Grundlage für das Schleifen auf dem Tisch oder der Küchenplatte.
Art.-Nr. 09DX164 € 83,95

5 | WORK SHARP® PRECISION ADJUST UPGRADE KIT

Das Work Sharp Precision Adjust Upgrade Kit hebt den Precision Adjust Knife Sharpener (Pos. 5) auf die nächste Ebene des Messerschärfens. Der Tri-Brasive Schärffstein enthält Diamantplatten der Körnungen 220, 320 und 400 und verleiht der Klinge damit die perfekte Schärfe. Der feine Tri-Brasive Schärffstein enthält Diamantplatten mit 600er und 800er Körnung sowie eine feinkörnige Keramik, um das Messer optimal abzuziehen. Der mitgelieferte Schleifstab mit Lederbesatz verfeinert das Schärfbild nochmals, während der darin integrierte Keramikstab ideale Ergebnisse bei Messern mit Wellenschliff verspricht. Lieferung mit hochwertiger Tragetasche. Ges. 26,5 cm. Gew. 117 g.
Art.-Nr. 09DX295 € 105,95



5 | Work Sharp® Precision
Adjust Upgrade Kit.
€ 105,95

6 | WORK SHARP® PRECISION ADJUST ELITE

Das Work Sharp Precision Adjust Elite ist ein winkelverstellbares Messerschärfsystem, das für Präzision und perfekte Schärferegebnisse steht. Die Schärfwinkel können von 15° bis 30° in 1°-Schritten eingestellt werden. Die Tri-Brasive-Griffe enthalten Diamantplatten mit den Körnung en 220, 320, 400, 600 und 800 sowie eine Keramikplatte mit feiner Körnung zum Reparieren, Schärfen und Abziehen. Der Lederstreichriemen verfeinert und poliert die Klinge für ein optimales Ergebnis. Ein weiterer Keramikstab ist speziell zum Schärfen von Klingen mit Wellenschliff konzipiert. Das innovative Klemmdesign sichert das Messer schnell und zuverlässig. Lieferung mit praktischer Tragetasche.
Art.-Nr. 09DX066 € 167,95

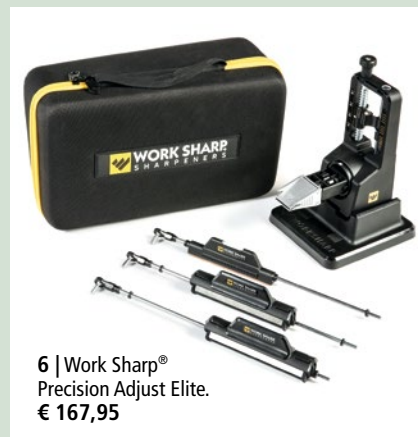

6 | Work Sharp®
Precision Adjust Elite.
€ 167,95

1 | Work Sharp® Guided Field Sharpener.
€ 52,95



2 | Work Sharp® Benchtop Bench Stone.
€ 63,95



3 | Work Sharp® Benchtop Whetstone.
€ 48,95



1 | WORK SHARP® GUIDED FIELD SHARPENER

Multitalent für unterwegs! Zwei Diamantflächen (Körnung 180 und 1500), drei verschiedene Ceramic-Oberflächen (fein, mittel, Rille), ein ceramischer Schärfer für Wellenschliffe sowie ein Abziehleder lassen keine Wünsche offen. Integrierte 20°-Winkelführungen seitlich an allen Oberflächen für die Einhaltung des korrekten Schärfwinkels. Abnehmbare Diamantflächen, leicht austauschbar. Kleines Staufach. Gummiierte Winkelführungen sichern den rutschsicheren Stand beim Einsatz als Bankstein. Robuste Bauart für höchste Zuverlässigkeit. Mit Fangriemenöse. Ges. 17 cm. Diamantschärfflächen 100 x 25 mm. Gew. 134 g.
Art.-Nr. 09DX100 € 52,95

2 | WORK SHARP® BENCHTOP BENCH STONE
Getreu dem Motto „Aller guten Dinge sind drei.“ stellt Work Sharp den Benchtop Bench Stone vor. Das dreiseitig benutzbare Schärfsystem verleiht jedem Messer eine unglaublich scharfe Klinge. Die Dreifaltigkeit aus Diamantplatten mit mittlerer und feiner Körnung sowie einem Keramikstein mit feiner Körnung sorgt für hervorragende Ergebnisse. Das innovative Pivot Response System passt sich der Krümmung der Klinge perfekt

an und erleichtert das Schleifen maßgeblich. Wahlweise stehen Schärfeführungen von 20° und 25° zur Verfügung. Die Pivot Response-Funktion kann gesperrt werden, um eine starre Schärffläche für eine Vielzahl von Messen und Werkzeugen bereitzustellen. Gew. 540 g.
Art.-Nr. 09DX163 € 63,95

3 | WORK SHARP® BENCHTOP WHETSTONE
Mit dem Benchtop Whetstone setzt Work Sharp eine neue Benchmark in Sachen kompakter Messerschärfer. Der winkelgeführte Dual-Grit-Wasserstein eignet sich ideal für das Schleifen von Messern und Werkzeugen mit feiner Kante. Der beidseitig verwendbare Schleifstein aus Korund verfügt über Körnungen von 1000 / 6000 und erzeugt damit unglaublich scharfe Kanten. Der Sockel steht stabil und rutschfest auf dem Untergrund und ermöglicht damit hochpräzises Arbeiten. Seine Bauart sorgt für den optimalen Einsatz der benötigten Wassermenge und ist zudem leicht zu reinigen. Dank seiner Winkelführungen von 15° und 17° erzielt der Work Sharp Benchtop Whetstone präzise und stets reproduzierbare Ergebnisse. Gew. 1.021 g.
Art.-Nr. 09DX162 € 48,95

4 | WORK SHARP® PULL THROUGH KITCHEN SHARPENER

Der Work Sharp Pull Through Kitchen Sharpener schärft Kochmesser schnell, einfach und äußerst effektiv. Die Diamantscheiben des Messerschärfers sorgen für den Grobschliff der Klinge, während die Keramikscheiben dem Küchenmesser den finalen Feinschliff geben. Praktisch: Eine zusätzliche Diamantplatte stellt die Schärfe jeder Schere wieder her. Durch den bequemen Gummigriff und den stabilen Sockel wird eine sichere und komfortable Handhabung während des Schärfens ermöglicht. Durch sein kompaktes Design passt das Messerschleifgerät in jede Küchenschublade und darf bei keinem Campingausflug oder Grillabend fehlen.
Art.-Nr. 09DX296 € 34,95

5 | WORK SHARP® PIVOT PRO KNIFE & TOOL SHARPENER

Der Pivot Pro Knife & Tool Sharpener ist ein vielseitiger Messerschärfer von Work Sharp, der sich sowohl für den Einsatz auf der Werkbank oder Arbeitsplatte als auch im Garten oder im Lager eignet. Die Grundscharfe wird über zwei gekreuzte Karbidelemente erzeugt, während der Feinabzug mit den beiden Keramikstäben erfolgt. Dank der integrierten Federung folgen die Karbidelemente der Form der Klinge, wodurch das Ergebnis deutlich gleichmäßiger wird. Auch

4 | Work Sharp® Pull Through Kitchen Sharpener.
€ 34,95



5 | Work Sharp® Pivot Pro Knife & Tool Sharpener.
€ 26,95



7 | Work Sharp® Pivot Plus Knife Sharpener.
€ 19,95



6 | Work Sharp® Folding Field Sharpener.
€ 32,95



8 | Work Sharp® Pivot Knife Sharpener.
€ 13,95



Scheren und Gartenwerkzeuge lassen sich mit dem Pivot Pro Knife & Tool Sharpener problemlos schärfen. Ges. 19,3 cm. Gew. 180 g.
Art.-Nr. 09DX157 € 26,95

6 | WORK SHARP® FOLDING FIELD SHARPENER

Der Folding Field Sharpener ist ein ultrakompakter und leichtgewichtiger Messerschärfer, der sich ideal für den mobilen Einsatz eignet. Mit einer 400er Diamantplatte und einem 20° Schärfwinkel sorgt er für eine präzise Schärfung Ihrer Klingen. Die feine Keramikplatte mit 25° Abziehwinkel ist perfekt für das Nachschärfen und Verfeinern der Schneide, sodass Ihre Messer stets eine scharfe und zuverlässige Kante behalten. Der Schärfer verfügt über ein robustes Gehäuse aus glasgefülltem Nylon, das ihn besonders widerstandsfähig gegenüber rauen Bedingungen macht – egal ob im Outdoor-Einsatz, beim Campen oder im alltäglichen Gebrauch. Durch das faltbare Design und den integrierten Pocket-Clip lässt sich der Schärfer bequem transportieren

und ist jederzeit griffbereit, wenn er benötigt wird. Dieser kompakte Folding Field Sharpener sorgt dafür, dass Ihre Messer immer in Topform sind – ob bei Abenteuern in der Wildnis oder bei alltäglichen Aufgaben. Ein praktisches und vielseitiges Werkzeug für alle, die auf eine zuverlässige Schneide angewiesen sind. Ges. 12,1 cm.
Art.-Nr. 09DX1001 € 32,95

7 | WORK SHARP® PIVOT PLUS KNIFE SHARPENER

Der Pivot Plus Knife Sharpener von Work Sharp ist ein praktischer Messerschärfer, der neben gekreuzten Karbidelementen und Keramikstäben zusätzlich über einem ausklappbaren konischen Diamantschärfer für Wellenschliffe verfügt. Die Grundscharfe wird über zwei gekreuzte Karbidelemente erzeugt, während der Feinabzug mit den beiden Keramikstäben erfolgt. Dank der integrierten Federung folgen die Karbidelemente der Form der Klinge, wodurch das Ergebnis deutlich gleichmäßiger wird. Der extrem leichte Messerschärfer kann problemlos in der

Jackentasche oder dem Werkzeugkoffer verstaut werden und ist zusätzlich mit einer Fangriemenöse ausgestattet. Ges. 8,9 cm. Gew. 68 g.
Art.-Nr. 09DX156 € 19,95

8 | WORK SHARP® PIVOT KNIFE SHARPENER

Der Work Sharp Pivot Knife Sharpener ist ein handlicher manueller Messerschärfer, der sowohl für die Grundscharfe als auch den Feinabzug von Messern und Werkzeugen genutzt werden kann. Die Grundscharfe wird über zwei gekreuzte Karbidelemente erzeugt, während der Feinabzug mit den beiden Keramikstäben erfolgt. Die zusätzliche Diamantschleiffläche mit mittlerer Körnung ist ideal für die Nachbearbeitung von Messern, Werkzeugen und sogar Fischhaken. Dank der integrierten Federung folgen die Karbidelemente der Form der Klinge, wodurch das Ergebnis deutlich gleichmäßiger wird. Der extrem leichte Messerschärfer kann problemlos in der Jackentasche oder dem Werkzeugkoffer verstaut werden und ist zusätzlich mit einer Fangriemenöse ausgestattet. Ges. 7 cm. Gew. 68 g.
Art.-Nr. 09DX155 € 13,95

WICKED EDGE

Wicked Edge wurde 2007 von Clay Allison mit dem erklärten Ziel gegründet, die besten Messerschärfer zu entwickeln. Das System ermöglicht präzises und wiederholbares Schärfen durch eine Spannvorrichtung, die das Messer fixiert, sowie Arme mit Schärfelementen, die eine exakte Winkelkontrolle ermöglichen. So werden beide Seiten der Klinge gleichzeitig mit Diamantschleifsteinen geschärft, was konstante Ergebnisse ohne Schätzarbeit liefert. Im Laufe der Jahre hat Wicked Edge verschiedene Modelle herausgebracht, darunter die Generation 4 Pro, die verbesserte DualCam Vise-Spannsysteme und eine verbesserte Führung bietet. Für mehr Flexibilität gibt es auch das tragbare Wicked Edge Venture, das effizientes Schärfen unterwegs ermöglicht. Alle Wicked Edge Schärfsysteme werden in den USA entwickelt, gefertigt und montiert – für höchste Präzision und Langlebigkeit.



1 | WICKED EDGE GENERATION 4 PRO WE411

Verbessertes, professionelles Schleifsystem für ein schnelles und einfaches Schleiferlebnis mit noch schärferem und präziserem Schleifergebnis. Mit neuer Micro-Adjust-Funktion, die eine stufenlose, beidseitige Winkeleinstellung von 12° bis 33° pro Seite in 0,05°-Schritten und somit einen symmetrischen und feinen Schliff ermöglicht. Der neue DualCam Schraubstock ermöglicht ein schnelles werkzeugloses und einfaches Klemmen der Messer und lässt sich durch die doppelt drehbaren Nasen leicht anpassen. Mit der Möglichkeit, zwei Schleifsteine gleichzeitig zu verwenden, sorgt dieses System für schnelle und dennoch präzise Ergebnisse. Geeignet für Messer bis zu einer Klingenlänge von 38 cm und einer Klingenstärke von 4,7 mm. Für längere Messer können zusätzliche Führungsstäbe mit 10 Zoll oder 12 Zoll verwendet werden. Im Lieferumfang enthalten: grobe Diamantschleifsteine mit 100/200er Körnung, mittlere Diamantschleifsteine mit 400/ 600er Körnung sowie feine Diamantschleifsteine mit 800/1000er Körnung, erweiterte Ausrichtungshilfe, 8 Zoll lange Führungsstangen, Tiefenschlüssel und ein Übungsmesser. Lieferung mit Aufbewahrungsbox.

Ges. 29,2 cm. Gew. 7.140 g.
 Art.-Nr. 09WD006 € 2.052,-



2 | WICKED EDGE GENERATION 4 PRO WE410

Verbessertes, professionelles Schleifsystem für ein schnelles und einfaches Schleiferlebnis mit noch schärferem und präziserem Schleifergebnis. Mit neuer Micro-Adjust-Funktion, die eine stufenlose, beidseitige Winkeleinstellung von 12° bis 33° pro Seite in 0,05°-Schritten und somit einen symmetrischen und feinen Schliff ermöglicht. Der neue DualCam Schraubstock ermöglicht ein schnelles werkzeugloses und einfaches Klemmen der Messer und lässt sich durch die doppelt drehbaren Nasen leicht anpassen. Mit der Möglichkeit, zwei Schleifsteine gleichzeitig zu verwenden, sorgt dieses System für schnelle und dennoch präzise Ergebnisse. Geeignet für Messer bis zu einer Klingenlänge von 38 cm und einer Klingenstärke von 4,7 mm. Für längere Messer können zusätzliche Führungsstäbe mit 10 Zoll oder 12 Zoll verwendet werden. Im Lieferumfang enthalten: grobe Diamantschleifsteine mit 100/200er Körnung, mittlere Diamantschleifsteine mit 400/ 600er Körnung sowie feine Diamantschleifsteine mit 800/1000er Körnung, erweiterte Ausrichtungshilfe, 8 Zoll lange Führungsstangen, Tiefenschlüssel und ein Übungsmesser. Lieferung ohne Aufbewahrungsbox.

Ges. 29,21 cm. Gew. 5.280 g.
 Art.-Nr. 09WD005 € 1.767,-



3 | WICKED EDGE VENTURE WE20

Idealer Messerschärfer für unterwegs mit gerade einmal 120 Gramm dank superleichtem Spritzgussrahmen. Ein einfaches Drehen des Schärfssteins genügt, um zwischen dem 500 Grit Diamant- und dem Feinkermikstein zu wechseln. Der Lederriemen ermöglicht ein schnelles Ausbessern.

Ges. 18,42 cm. Gew. 120 g.

Art.-Nr. 09WD040 € 51,95



4 | WICKED EDGE VENTURE PRO WE26

Handliches Messerschärfergerät mit intuitiver Messerführung, welche die Schneide konstant im perfekten 20°-Winkel hält. Einfacher Wechsel zwischen dem 500 Grit Diamantstein und dem feinen Keramikstein mit einer mühelosen, schnellen Drehung am Messerschärfer. Mit Magnet zur sicheren Befestigung am Messerblock. Ges. 21,59 cm. Gew. 300 g.

Art.-Nr. 09WD041 € 234,-

KMFS

Krinner Multi Fix wurde 1997 als Industrielieferant für zunächst einfache Befestigungsapparaturen aus Metall und Kunststoff gegründet. Durch komplexere Fertigungstechniken konnte sich der Hersteller auf dem Markt behaupten und begann mit der Entwicklung und Konstruktion von Maschinen und Anlagen ausschließlich für den eigenen Bedarf. Zunehmend wurde das Portfolio durch hochwertige Materialien, Funktionalität und zukunftsweisendes Design geprägt. 2016 erfolgte schließlich die Einführung der Marke KMFS, unter der Krinner Multifix seine Produkte zusammenfasst. Besonders großer Wert legt der Hersteller dabei auf Regionalität und Nachhaltigkeit. Im tschechischen Lanškroun werden unter anderem Schärfergeräte und E-Scooter produziert.

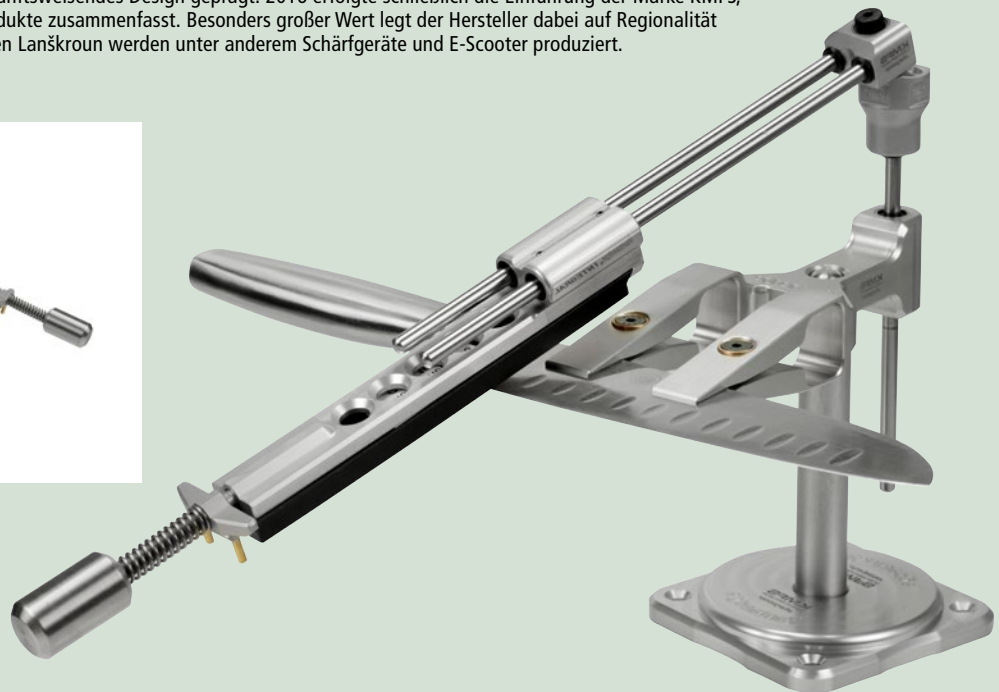

5 | KMFS VANTAEDGE INTEGRAL

Der KMFS Vantaedge Integral darf im Segment der manuellen Messerschärfer als wegweisend betrachtet werden. Das komplett in der Tschechischen Republik entwickelte und hergestellte Schärfergerät ist das erste seiner Art, das ein absolut präzises Schärfebild des Messers reproduzieren kann, ohne dabei die exakt gleiche Einspannposition des Messers für das Schärfen einzufordern. Die größte Neuerung besteht in der umgekehrten Kinematik, bei der das System auf der Grundlage des exakten Winkels am Messer die anderen Komponenten des Sets so einstellt, dass der Winkel am Messer unabhängig von der Tiefe der Messerspannung immer gleich ist. Das Schleifsystem des Sets umfasst einen Kopf mit Schleifwinkeln von 15°, 17,5°, 20° und 22,5°, die entlang der gesamten Klinge und bei jedem Schliff genau eingehalten werden. Dank der vollständig aus einem massiven Block gefrästen Integral-Spannvorrichtung werden eine absolut präzise Ausrichtung des Messers, maximale Festigkeit sowie ein leichtes Einspannen erreicht. Ermöglicht wird dies durch eine doppelte Klemmhalterung, die unerwünschte Klemmkräfte eliminiert und sich perfekte an das Profil der Messerklinge anpasst. Die maximal mögliche Klingienstärke beträgt 8 mm; die maximale Klingenlänge, die in einer Aufspannung geschliffen werden kann, beträgt 20 – 25 cm. Lieferung mit je einer Diamantschleifplatte der Körnung 240, 600 und 1000, Pflegeöl zur Wartung sowie einem robusten Kunststoff-Case zur Aufbewahrung.

Art.-Nr. 09KM0001 € 355,-

1 – 3 | BÖKER SCHLEIFMITTEL

Als Messerhersteller mit mehr als 155-jähriger Geschichte haben wir unsere Kompetenz und Erfahrung in die Entwicklung einer eigenen Serie von Schleifmitteln für den anspruchsvollen Anwender einfließen lassen. Für das Sortiment wurden nur die besten Materialien von höchster Reinheit, Homogenität und Qualität verwendet.

1 – 2 | BÖKER WASSERSTEINE

Hochwertige asiatische Kombi-Wassersteine zum Schleifen Ihrer wertvollen Küchenmesser. Die gepaarten Körnungen erlauben jeweils den Vorschleiff und den Feinabzug und sorgen für ein optimales Resultat. Die leichte Überbreite bietet viel Arbeitsfläche und eine hohe Abtragsleistung. Der stabile Hartgummihalter sorgt für einen sicheren Stand beim Schärfen. Maße: L. 18 cm. B. 6 cm. H. 3 cm. Erhältlich in folgenden Versionen:



1 | BÖKER WASSERSTEIN 600/1500

Die Körnungen 600/1500 eignen sich ideal für den Vorschleiff und den Feinabzug stumpfer Messer. Gew. 574 g.

Art.-Nr. 09BO195 € 49,95

2 | BÖKER WASSERSTEIN 3000/8000

Für den extrem anspruchsvollen Messerliebhaber bieten die Körnungen 3000/8000 zwei Finishstufen mit maximaler Feinheit für eine extrem glatte und geschlossene Schneide. Gew. 456 g.

Art.-Nr. 09BO197 € 79,95



3 | BÖKER DIAMANT SCHLEIFSTAB

Der Diamant Schleifstab ist mit mittlerer Körnung zum Abziehen von jeder Art von Messer mit Stahlklinge geeignet. Üblicherweise werden Stäbe dieser Art für Kochmesser verwendet. Der Industriediamant ist auf ein bruchfestes ovales Stahlrohr aufgetragen. Die effektiv nutzbare Länge beträgt 25 cm. Unempfindlicher schwarzer Kunststoffgriff mit Ring zum Aufhängen.

Gew. 156 g.

Art.-Nr. 09BO371 € 26,95



RUBIN-SCHLEIFSTAB

4 | SIEGER LONG LIFE 20

Dieser Messerschärfer aus synthetischem Rubin ist 20 mal härter als gehärteter Stahl (20.000 Knoop entspricht ca. 200 HRC). Das ungewöhnliche an diesem Schärfer ist die hohe Effektivität (geringer Zeitaufwand beim Schärfen) in Kombination mit einem ungewöhnlich feinen Resultat, was sich vor allem an der hohen Standzeit der Schneide zeigt. Zudem ist der Schärfer langlebiger als z. B. Diamantschärfer, da es sich hier nicht um eine Beschichtung, sondern um Vollmaterial handelt. Der Messerschärfer kann trocken oder nass verwendet werden. Nach Gebrauch einfach mit einem Spülschwamm reinigen. Schleifrohrlänge 20 cm.

Art.-Nr. 09SR001 € 123,95

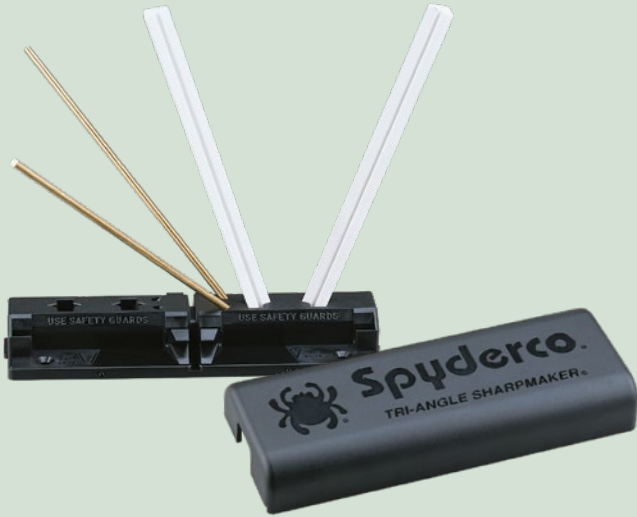

5 | SPYDERCO TRI-ANGLE SHARPMAKER

Der Spyderco Tri-Angle Sharpener überzeugt durch einfache Handhabung ohne Vorkenntnisse und professionelle Ergebnisse. Vorgegebene Schleifwinkel von 12,5°, 30° und 40° sorgen für präzises Schärfen. Mit vier Durchgängen à 20 Zügen pro Seite wird die Klinge mühelos geschärft. Kunststoffständer und Handschutz gewährleisten sicheres, materialschonendes Arbeiten. Auch Scheren, Äxte, Werkzeuge und Wellenschliffklingen lassen sich problemlos bearbeiten. Inklusive zwei Dreikant-Keramikstein-Paaren unterschiedlicher Körnung, Anleitung und DVD.

Art.-Nr. 09SP204 € 126,95



6 | SMITH'S 2-STEP KNIFE SHARPENER

Der kleine Taschenschärfer ist ideal für unterwegs und passt in jede Jackentasche. Die Grundscharfe wird über zwei gekreuzte Carbidelemente erzeugt, während der Feinabzug mit den beiden Ceramicstäben (1000er Körnung) erfolgt. Die strukturierte seitliche Haltefläche und die gummierten Füße sorgen für eine sichere und einfache Handhabung. Die festen Schärffwinkel garantieren einfaches Handling und schnelle Resultate. Mit Fangriemenöse für Schlüsselring oder Sicherungsschnur.

Art.-Nr. 09ESCCKS € 8,95

VULKANUS

Die mehr als zwanzigjährige Erfahrung des Firmengründers Harald Stallegger im Bereich des Messerschmiedens und -schärfens war der Grundstein für die Entwicklung des Vulkanus Messerschärfers. Inzwischen ist der Vulkanus als manueller Schärfen, der sehr unkompliziert zu bedienen ist, im internationalen Schneidwarenmarkt anerkannt und etabliert.



7 | VULKANUS MESSERSCHÄRFER POCKET

Der Vulkanus Messerschärfer wurde von Harald Stallegger in Salzburg entwickelt und patentiert. Federnd gelagerte Hartmetallstäbe mit kohlefaserverstärktem Polyamid passen sich jeder Klinge an. Zwei Schleifwinkel ermöglichen Schärfen mit Materialabtrag (Spitze nach unten) und feines Abziehen (Spitze nach oben) – für perfekte Ergebnisse. Auch für Ungeübte geeignet und ideal für glatte sowie Wellenschliffklingen. Der Vulkanus Pocket ist platzsparend zusammenklappbar und perfekt für unterwegs.

Art.-Nr. 09HS003 € 49,95



8 | VULKANUS PROFESSIONAL VG2

Der weiterentwickelte Messerschärfer Vulkanus Generation 2 mit optimierter Leistung sorgt mit überarbeiteten Schärfeinsätzen für dreifache Lebensdauer und ein noch präziseres Ergebnis. Der Schärffwinkel wurde von 11° bis 21° erweitert und der Schärfschacht für einfaches Ansetzen verbreitert. Mit verdeckten, verstärkten Stabfedern und leicht austauschbaren Schärfelementen. Mit Edelstahlgehäuse.

Art.-Nr. 09HS011 € 196,95



9 | VULKANUS CLASSIC VG2

Der weiterentwickelte Messerschärfer Vulkanus Generation 2 mit optimierter Leistung sorgt mit überarbeiteten Schärfeinsätzen für dreifache Lebensdauer und ein noch präziseres Ergebnis. Der Schärffwinkel wurde von 11° bis 21° erweitert und der Schärfschacht für einfaches Ansetzen verbreitert. Mit verdeckten, verstärkten Stabfedern und leicht austauschbaren Schärfelementen. Mit robustem Kunststoffgehäuse.

Art.-Nr. 09HS012 € 116,95

NITECORE

Nitecore wurde im Jahr 2004 gegründet und ist einer der weltweit führenden Spezialisten für die Herstellung von LED-Taschenlampen und Zubehör und hat den Anspruch Produkte zu produzieren, welche die Erwartungen des Kunden noch übertreffen. Richtige Ausrüstung macht den Unterschied zwischen Erfolg und Misserfolg. Nitecore-Mitarbeiter sind Camper, Wanderer, Bergsteiger und begeisterte Outdoor-Enthusiasten. Sie teilen mit Ihren Kunden die gleiche Ansicht für richtige Ausrüstung, denn sie verstehen, was sie brauchen. Ein solches Verständnis ist die Quelle ihrer Ideen und des perfekten Designs.

NEU



1 | NITECORE EDC09

Die kompakte Winkellampe mit zweiteiligem, PVD-beschichtetem Edelstahlgehäuse ist ideal für Freizeit, Outdoor und Werkstatt. Der Lampenkopf lässt sich um 102° abklappen, und der magnetische Lampenboden ermöglicht flexibles Platzieren auf metallischen Oberflächen. Die 2 Quad-Core MCT UHE LEDs erzeugen bis zu 1.600 Lumen und eine maximale Reichweite von 153 Metern. Die LEDs bieten drei Lichtfarben (Cool White = 6500K, CRI 73, Neutral White = 4500K, CRI 83, Warm White = 3000K, CRI 97), die Bedienung erfolgt einfach über den seitlichen Schiebe-Schalter für die Leuchtstärken und den MODE-Knopf für die Lichtfarben. Zusätzlich verfügt die EDC09 über IPX6 Wasserdichtigkeit, ATR Temperatursteuerung, Zwei-Wege-Clip, 2-Meter-Sturzsicherheit, Akkustandsanzeige und eine optische TIR-Linse. Inkl. USB-C-Ladekabel, Lanyard, Diffusor. Ges. 10,8 cm. Gew. 114 g. Lumen 1.600 lm.

Art.-Nr. 09JB1277 € 74,95

NEU



2 | NITECORE EDC17

Die Nitecore EDC17 ist ein kompaktes EDC-Modell, das weißes Licht, UV-Licht und einen grünen Klasse-1-Laser in einem schlanken Gehäuse vereint. Mit dem Mode-Knopf wählt man das gewünschte Leuchtmittel, während der Schiebeshalter die Leuchtstärke einstellt. Weiß- und UV-Licht sind in mehreren Stufen verfügbar. Der integrierte 1500mAh Li-Ion Akku zeigt den aktuellen Ladezustand über die Batteriestandsanzeige an und lässt sich über den USB-C-Port aufladen. Die schlanke Bauform und der Deep Pocket Clip ermöglichen nahezu vollständiges Verschwinden der Lampe in der Hosentasche. Ein Keramik-Glasbrecher erweitert das Einsatzspektrum der EDC17. Ges. 12,3 cm. Gew. 106 g. Lumen 1.500 lm.

Art.-Nr. 09JB1278 € 99,95

NEU



3 | NITECORE EDC29 LUMINBLADE

Die kompakte Nitecore EDC29 LUMINBLADE vereint höchste Leistung mit durchdachten Features: Zwei 9-Kern NiteLab UHI 20 MAX LEDs liefern bis zu 6.500 Lumen und bieten mehrere Lichtmodi, darunter LUMIN SHIELD, STROBE sowie SEARCH Spot- und Flutlicht. Im SEARCH-Modus erreicht sie 3.000 Lumen und eine Reichweite von bis zu 400 Metern. LUMIN SHIELD aktiviert die acht außenliegenden LEDs und erzeugt ein kraftvolles 6500-Lumen-Flutlicht. Der Heckschalter ist als Zwei-Stufen-Schalter konzipiert: Volles Durchdrücken zum Ein-/Ausschalten, halbes Durchdrücken zum Wechsel der Leuchtstufe. Momentlicht-Funktionen wie LUMIN SHIELD und SEARCH bieten flexible Beleuchtung, während ein optischer Sensor Hindernisse erkennt und die Helligkeit automatisch reduziert. Ein Rapid-Lock-Schalter schützt vor unbeabsichtigtem Einschalten. Die taktisch inspirierte Form sorgt für sicheren Griff, das OLED-Display liefert Informationen zu Leuchtstufe, Akkustand und Betriebsstatus. Der integrierte 2500-mAh-Li-Ion-Akku lässt sich bequem über USB-C laden. Das titanbeschichtete Edelstahlgehäuse ist nach IP54 vor Schmutz und Spritzwasser geschützt. Lieferung mit USB-C-Ladekabel, Lanyard, Clip, Bedienungsanleitung. Ges. 13,3 cm. Gew. 160 g. Lumen 6.500 lm.

Art.-Nr. 09JB1242 € 124,95

4 | NITECORE EDC31



Der Nitecore EDC31 ist eine kompakte und leistungsstarke Taschenlampe, die mit einer maximalen Helligkeit von 3.500 Lumen bei einer maximalen Leuchtweite von 380 m beeindruckt. Mit seiner fortschrittlichen LED-Technologie und dem effizienten Wärmemanagement bietet dieser kleine Allrounder außergewöhnliche Leistung in einer handlichen Größe. Betrieben wird die Taschenlampe mit einem fest verbauten 18650 Akku, der über das mitgelieferte USB-C Kabel geladen wird. Gegen Wind und Wetter schützt das aus Luftfahrtaluminium gefertigte Gehäuse, das die Kriterien des IP68 Schutzstandards erfüllt. Der Heckschalter ist als Zwei-Stufen-Schalter ausgelegt. Lumin Shield und Search sind nur als Momentlicht nutzbar und können nicht dauerhaft eingeschaltet werden. Lieferung mit Lanyard und Clip. Gew. 100 g. Lumen 3.500 lm.

Art.-Nr. 09JB1246 € 74,95



5 | NITECORE EDC35

Die Nitecore EDC35 ist eine kompakte und leistungsstarke EDC-Taschenlampe mit taktischen Features. 9 LED-Kerne der NiteLab UHi 40 MAX LED ermöglichen eine gebündelte Leistung von bis zu 5.000 Lumen. Durch die Ansteuerung der LED steht ein starkes Spotlicht mit 3.000 Lumen und 550 m Leuchtweite zur Verfügung. Die Funktion Lumin Shield schaltet die 8 außen angeordneten LED hinzu und sorgt für ein 5.000 Lumen Flutlicht. Eine weitere Neuheit ist der erstmals eingesetzte, fest verbaute 21700er Li-Ion Akku mit einer Kapazität von 6000mAh. Über einen mechanischen Lockout lässt sich die Lampe sperren. Der Heckschalter ist als Zwei-Stufen-Schalter ausgelegt. Lumin Shield und SEARCH sind als Momentlicht ausgelegt und können nicht dauerhaft eingeschaltet werden. Ein optischer Sensor erkennt Hindernisse vor der Linse und reduziert die Leuchtstärke. Das robuste Gehäuse aus 7075-T6 Aluminium ist nach IP68 Standard staub- und wasserfest. Lieferung mit USB-C Ladekabel, Clip, Holster und Lanyard. Lumen 5.000 lm.

Art.-Nr. 09JB1219 € 109,95



6 | NITECORE MH12 PRO

Schlank, robust und vielseitig. Die Nitecore MH12 Pro rundet die MH12 Serie nach oben ab und überzeugt als kompakte Taschenlampe mit außerordentlicher Performance. Dabei verwendet Nitecore eine UHi 40 LED, die ein rundes Ausleuchtprofil mit einer optimalen Lichtausbeute vereint. Die Lampe leistet 3.300 Lumen bei einer maximalen Leuchtweite von 505 m, während der 21700 Akku im Low-Modus bis zu 650 Stunden Strom liefert. Im taktischen Segment eingeordnet, eignet sich die Lampe ideal für Einsatzkräfte der Polizei, Feuerwehr oder Militär. Das Griffende kann als Glasbrecher verwendet werden und beherbergt den Knopf zum An- und Ausschalten. Der Hauptknopf zur Wahl der Helligkeitsstufen sowie Betriebsmodi an der Gehäuseseite unterstreicht das intuitive Bedienkonzept. Vor Schmutz und Wasser ist das robuste und rutschfeste Aluminiumgehäuse gemäß IP68 Standard geschützt. Lieferung mit Akku, USB-C Kabel, Clip, Ersatz O-Ring und Lanyard. Lumen 3.300 lm.

Art.-Nr. 09JB1207 € 109,95



7 | NITECORE P20iX

Nitecore verspricht mit der P20iX die ultimative Performance und präsentiert eine Taschenlampe der Superlative. Die kompakte Taschenlampe überzeugt mit einer Leistung von beeindruckenden 4.000 Lumen bei einer maximalen Leuchtweite von 221 Metern. Ein überarbeiteter Stroboskopmodus, Glasbrecher, einzeln ansteuerbare LED-Elemente sind nur einige Vorzüge der taktischen Lampe, die mit dem leistungsstarken 21700 Akku bis zu 350 Stunden Betriebsdauer im Low-Modus läuft. Eine schnelle und einfache Bedienung garantiert der Dual Switch Tail Schalter am Ende der Lampe. Das robuste Aluminiumgehäuse ist wasserdicht nach IP68. Lieferung mit 21700 Akku, CR123 Batteriefach, NTH20 Holster, USB-C Ladekabel, Lanyard, Clip und Ersatz O-Ring. Gew. 116 g. Lumen 4.000 lm.

Art.-Nr. 09JB1105 € 154,95



8 | NITECORE P40-LEP-LASER

Die P40 setzt neue Maßstäbe mit bis zu 2.000 Lumen und einer beeindruckenden Reichweite von 2.900 Metern. Dank innovativer LEP-Technologie erzeugt sie einen fokussierten, hochintensiven Strahl, der auf weite Distanzen punktgenau leuchtet – ideal für Profis, Outdoor-Enthusiasten und jeden, der maximale Sichtweite benötigt. Drei Leuchtmodi – Spotlicht, Flutlicht und Mix – lassen sich flexibel umschalten. Der Heckschalter steuert Ein-/Ausschalten, die beiden Frontschalter die Helligkeit. Der Adaptive Cruise Mode passt die Leuchtstärke automatisch an den Neigungswinkel an. Der 21700 Li-Ion Akku (5500 mAh) sorgt für lange Laufzeiten: bis zu 20 Stunden im Flutlicht-Low-Modus und bis zu 1 Stunde im Turbo-Spotmodus. Das Gehäuse aus HAIII-anodisiertem Luftfahrtaluminium ist robust, IP68-wasserdicht und für extreme Einsätze konzipiert. USB-C-Schnellladung ermöglicht unkompliziertes Laden unterwegs. Lieferung mit Holster, Li-Ion Akku, USB-C-Ladekabel, Ersatz-Dichtringe. Ges. 18,6 cm. Gew. 316 g. Lumen 2.000 lm.

Art.-Nr. 09JB1275 € 399,-



1 | NITECORE TM9K PRO

Die Nitecore TM9K Pro Taschenlampe ist ein leistungsstarkes Beleuchtungswerkzeug, das speziell für anspruchsvolle Outdoor-Abenteurer entwickelt wurde. Mit einer maximalen Leistung von 9.900 Lumen und einer Reichweite von bis zu 510 Metern bietet sie eine hervorragende Helligkeit und Sichtbarkeit in dunklen Umgebungen. Die Taschenlampe verfügt über verschiedene Leuchtmodi, darunter Turbo, Hoch, Mittel, Niedrig und Ultralow, um den unterschiedlichen Anforderungen gerecht zu werden. Dank ihres robusten und wasserdichten Aluminiumgehäuses ist die Nitecore TM9K Pro Taschenlampe ideal für den Einsatz bei jedem Wetter und in jeder Situation. Mit einer Akkulaufzeit von bis zu 65 Stunden im Ultralow-Modus ist sie ein zuverlässiger Begleiter für lange Outdoor-Abenteuer. Lieferung mit USB-C Ladekabel, Lanyard, Clip und Holster. Wasser- und staubdicht gemäß IP68 Standard. Ges. 13,3 cm. Gew. 227 g. Lumen 9.900 lm.
Art.-Nr. 09JB1224 € 194,95



2 | NITECORE TM20K

Die beeindruckende TM20K von Nitecore ist ein Suchscheinwerfer im kompakten Gewand einer Taschenlampe. 19 Hochleistungs-LED sorgen für eine sagenhafte Leistung von 20.000 Lumen bei einer maximalen Leuchtwerte von 290 m. Das robuste Aluminiumgehäuse ist nach IP68 wasser- und schmutzfest und bietet einen Überhitzungsschutz. Die praktische Einhandbedienung ist insbesondere bei Einsatzkräften gefragt, so dass die wesentlichen Funktionen Flutlicht, Stroboskoplicht und die Leuchtintensität schnell betätigt werden können. Energie satt bietet der integrierte Akku, der über ein USB-C Kabel geladen wird. Lieferung mit Lanyard und Holster.
 Ges. 14,5 cm. Gew. 422 g. Lumen 20.000 lm.
Art.-Nr. 09JB1136 € 399,-



3 | NITECORE NL 169 AKKU 16340 950 MAH

Nitecore Lithium Ionen Akku NL169 Typ 16340 mit 3,6V und 950mAh. Mit Schutzschaltung (PCB / IC-Protection) gegen Kurzschluss, Überladung und Tiefentladung. Der maximale Entladestrom beträgt 2A.
Art.-Nr. 09JB16340 € 7,95

4 – 6 | NITECORE TINI 3

Die Nitecore TINI 3 setzt neue Maßstäbe im Bereich kompakter Taschenlampen. Mit einer beeindruckenden Maximalleistung von 600 Lumen und modernsten MCT-LEDs bietet sie außergewöhnliche Helligkeit bei minimaler Größe. Das OLED-Display sorgt für klare Informationen zu Leuchtstufe und Akkustand. Der integrierte 330mAh Li-Ion Akku ermöglicht eine beeindruckende Laufzeit von bis zu 85 Stunden bei niedriger Helligkeit und lässt sich schnell über den praktischen USB-C-Port aufladen. Mit 5 Leuchtstufen und einer maximalen Leuchtwerte von 90 Metern ist die Nitecore TINI 3 vielseitig einsetzbar – ideal für den Alltag oder Notfälle. Eine Lockout-Funktion schützt vor unbeabsichtigtem Einschalten, während das robuste Gehäuse aus Aluminium die Lampe bruchsicher bis 2 Meter macht und sie mit IP54 nach Staub- und Wasserschutzklassifikation schützt. Erhältlich in drei modernen Farben, ist die TINI 3 nicht nur funktional, sondern auch optisch ein Highlight. Lieferung mit einem Schlüsselring, USB-C-Ladekabel und einer Bedienungsanleitung.



4 | NITECORE TINI 3 SCHWARZ
 Die Nitecore TINI 3 Schwarz kommt mit einem robustem Gehäuse aus schwarzem Aluminium.
 Ges. 4,7 cm. Gew. 20 g. Lumen 600 lm.
Art.-Nr. 09JB1265 € 49,95



5 | NITECORE TINI 3 GRAU
 Die effiziente Nitecore TINI 3 Grau ist mit einem robustem Gehäuse aus grauem Aluminium gefertigt.
 Ges. 4,7 cm. Gew. 20 g. Lumen 600 lm.
Art.-Nr. 09JB1267 € 49,95



6 | NITECORE TINI 3 ORANGE
 Die kompakte Nitecore TINI 3 Orange kommt mit einem robustem Gehäuse aus orangem Aluminium.
 Ges. 4,7 cm. Gew. 20 g. Lumen 600 lm.
Art.-Nr. 09JB1266 € 49,95



7 | NITECORE MT1C PRO

Die Nitecore MT1C PRO ist eine äußerst kompakte EDC-Lampe mit taktischen Eigenschaften. Die verbaute NiteLab UHi 20 LED leistet bei Verwendung des mitgelieferten NL1816R Akkus 1.000 Lumen. Wahlweise kann der Akku auch gegen eine RCR123 Li-Ion Akku oder eine CR123A Lithium Batterie ausgetauscht werden. Zwischen zwei Leuchtstufen kann durch Betätigen des Heckschalters gewählt werden. Das Aluminiumgehäuse ist nach IP68 Standard staub- und spritzwassergeschützt. Maximale Leuchtweite: 360 m. Lieferung mit NL1816R Li-Ion Akku, USB-C Ladekabel, Clip, Lanyard und Ersatzdichtring. Ges. 8,8 cm. Gew. 53 g. Lumen 1.000 lm.
Art.-Nr. 09JB1228 € 54,95



8 | NITECORE HC65 UHE

Die Nitecore HC65 UHE Kopflampe ist die Nachfolgerin der beliebten HC65 V2. Die Stirnlampe besticht durch ihr neues Design als auch durch zahlreiche technische Verbesserungen. Weiterhin setzt die Stirnlampe auf drei Lichtquellen, allesamt leistungsgesteigert. Die Haupt-LEDs erreichen eine Leuchtkraft von 2.000 Lumen. Das weiße Zusatzlicht hat eine Leuchtkraft von 40 Lumen und einen CRI-Wert von über 90 und sorgt damit für die naturgetreue Darstellung von Farben und Kontrasten sowie eine breite Ausleuchtung im Nahbereich. Das rote Zusatzlicht mit optionalem Blinkmodus erreicht eine Leuchtkraft von 15 Lumen und erhält die Nachtsichtfähigkeit. Die verwendeten NiteLab UHE LEDs erzielen eine höhere Lumen-Ausbeute pro Watt Leistung, benötigen weniger Energie und haben eine größere Leuchtweite als vergleichbare LEDs am Markt. Gegen Staub und Spritzwasser ist das robuste Aluminiumgehäuse gemäß IP68 Standard geschützt. Lieferumfang mit NL1840HP Akku (Typ 18650), USB-C Ladekabel, Kopfband und Tasche. Lumen 2.000 lm.
Art.-Nr. 09JB1221 € 99,95

NEU



9 | NITECORE HC75 UHE

Die Hochleistungs-Stirnlampe Nitecore HC75 UHE wurde für Profis, ambitionierte Outdoor-Abenteurer und extreme Einsatzbedingungen entwickelt. Mit bis zu 3.000 Lumen liefert sie beeindruckende Helligkeit und eine außergewöhnlich gleichmäßige Ausleuchtung. Die effizienten UHE-LEDs stehen für starke Performance bei optimierter Laufzeit, während das integrierte Rotlicht die Nachtsicht erhält – ideal für nächtliche Einsätze. Die stufenlose elektronische Fokussierung ermöglicht eine präzise Anpassung des Lichtkegels an jede Situation. Der leistungsstarke Li-Ion-Akku NL2155HP (5500 mAh) wird komfortabel über USB-C geladen und garantiert lange Einsatzzeiten. Mehrere Leuchtstufen von 3.000 Lumen (Turbo) bis 40 Lumen (Ultralow) bieten maximale Flexibilität. Gefertigt aus robustem Luftfahrtaluminium, wasserdicht nach IP68 und sturz sicher bis 2 Meter, ist die HC75 UHE für härteste Bedingungen ausgelegt. Das neu entwickelte, elastische Kopfband sorgt dabei für hohen Tragekomfort – auch bei langen Einsätzen. Lieferung mit NL2155HP Akku (5500 mAh), USB-C-Ladekabel und Ersatzdichtring. Ges. 9,2 cm. Gew. 209 g. Lumen 3.000 lm.
Art.-Nr. 09JB1264 € 114,95

NEU



10 | NITECORE HA27 UHE

Die vielseitige Stirnlampe Nitecore HA27 UHE vereint moderne Lichttechnologie mit einem innovativen, modularen Stromversorgungskonzept – ideal für Outdoor, Arbeit, Trekking und Alltag. Ein besonderes Highlight ist das flexible Batteriesystem: Die HA27 UHE kann wahlweise mit AAA-Batterien oder dem mitgelieferten HLB1500 Li-Ion Akku betrieben werden. Akku oder Batterien sitzen in einer separaten, schnell austauschbaren Batteriebox – für zügigen Energiewechsel und verbesserte Kühlung. Der HLB1500 Akku erreicht die maximale Leistung und lässt sich bequem über den integrierten USB-C-Anschluss laden. Die leistungsstarken NiteLab MCT UHE LEDs bieten drei wählbare Lichtfarben – warm, neutral und kalt – für optimale Sicht in jeder Situation. Ein zusätzliches Rotlicht erhält die Nachtsicht. In Verbindung mit dem TrueVision Matrix Lens System entsteht ein homogenes, augenschonendes Lichtbild. Die intuitive Zwei-Schalter-Bedienung, eine praktische Lock-Out-Funktion sowie das robuste, wertfesteste Gehäuse machen die HA27 UHE zu einem zuverlässigen Begleiter für anspruchsvolle Einsätze. Lieferumfang: Stirnlampe, Stirnband, HLB1500 Li-Ion Akku, MBC10 Batteriebox, Multifunktionsclip, Diffusor-Beutel. Ges. 7,3 cm. Gew. 85 g. Lumen 800 lm.
Art.-Nr. 09JB1279 € 49,95

FENIX

Mit unglaublicher Innovationskraft und herausragender Leistung bietet Fenix für jeden Anwendungszweck die richtige Lampe und die richtige Leuchtkraft. Eine intelligent konzipierte chipgesteuerte Schaltung ermöglicht es, für Ihren Einsatz die passende Beleuchtung zu wählen. Vergütete Glaslinsen, wasserdichte Gehäuse, eine dauerhafte Hardcoat-Anodisierung (Typ III) sowie eine umfangreiche Ausstattung runden das Gesamtbild der Taschenlampen von Fenix ab.



1 | FENIX PD35 V3.0

Die PD35 V3.0 bringt kraftvolle 1.700 Lumen und eine Reichweite von 357 Metern ins kompakte Format. Fünf Helligkeitsstufen plus direkter Strobe-Modus machen sie zum vielseitigen Begleiter für taktische und anspruchsvolle Einsätze. Das robuste Aluminiumgehäuse ist wasserdicht nach IP68. Dank taktischem Heckschalter und seitlichem Metallschalter mit integrierter Batteriestandsanzeige bleibt die Bedienung jederzeit intuitiv. Betrieb mit 18650 Li-Ionen-Akku (inklusive, mit integriertem Ladeport) oder alternativ mit zwei CR123A-Batterien. Inkl. Micro-USB-Kabel, Holster, Lanyard und Ersatz-O-Ring. Ges. 13,4 cm. Gew. 84 g. Lumen 1.700 lm.
Art.-Nr. 09FN1016 € 79,95



2 | FENIX PD35R ACE

Bis zu 2.000 Lumen und 380 Meter Reichweite machen die PD35R ACE zum zuverlässigen Partner für anspruchsvolle Einsätze. Drei flexibel wählbare Leuchtmodi plus adaptiver Strobe sorgen für volle Kontrolle in jeder Situation – intuitiv bedienbar über taktischen End- und Seitenschalter. USB-C-Ladefunktion, leistungsstarker 4.000 mAh Akku (auch mit 2x CR123A nutzbar) und ein robustes, rutschfestes Gehäuse mit AR-beschichteter Glaslinse runden das Paket ab. Einsatzbereit geliefert mit Akku, USB-C-Kabel, Holster, Handschlaufe und Ersatz-O-Ring.
 Ges. 14,05 cm. Gew. 145 g. Lumen 2.000 lm.
Art.-Nr. 09FN1082 € 94,95



3 | FENIX LD35R

Mit bis zu 1.800 Lumen und 337 Metern Reichweite sorgt die LD35R dank Luminus SST40 Gen2-LED für starke Performance. Seitliche COB-Lichtstreifen ermöglichen wahlweise einseitige oder 360°-Ausleuchtung – ideal für großflächiges Arbeiten. Eine magnetische Endkappe für freihändiges Arbeiten, Edelstahlkrone mit keramischen Glasbrechspitzen für den Notfall und robustes A6061-T6 Aluminiumgehäuse mit Premium-Anodisierung machen sie zum zuverlässigen Begleiter. Betrieb mit 3.400 mAh Akku (USB-C-ladbar) oder 2x CR123A. Lieferung inklusive Akku, USB-C-Kabel, Holster, Ersatz-O-Ring und Handschlaufe. Ges. 13,6 cm. Gew. 185 g. Lumen 1.800 lm.
Art.-Nr. 09FN1078 € 89,95



4 | FENIX PD36 TAC

Die Fenix PD36 TAC ist eine speziell für taktische Einsätze konzipierte Taschenlampe und erfreut sich insbesondere bei Einsatzkräften wie Polizei und Feuerwehr großer Beliebtheit. Ausgestattet mit einem wiederaufladbaren 21700 Li-Ionen-Akku verfügt die taktische Taschenlampe über eine maximale Lichtleistung von 3.000 Lumen und eine beeindruckende Leuchtwerte von bis zu 274 Metern. Die PD36 TAC kann durch Drehen des Kippschalters in den Duty-Modus umgeschaltet werden und bietet dann 6 Ausgabemodi, darunter einen Stroboskop Modus. Das robuste Gehäuse ist aus CNC gefrästem A6061-T6 Aluminium gefertigt und ist wasserdicht nach IP68. Lieferung mit Akku, Ersatz O-Ring, USB-C Kabel, Holster und Anleitung. Gew. 92 g. Lumen 3.000 lm.
Art.-Nr. 09FN1014 € 99,95



5 | FENIX PD36R ACE

Bis zu 3.000 Lumen und eine Reichweite von über 415 Metern machen die PD36R ACE zur kompromisslosen Einsatzlampe. Die Luminus SFT70 Gen 2 LED erzeugt ein weitreichendes, gleichmäßiges Lichtbild mit hoher Durchsetzungskraft. Über die SET-Funktion lassen sich Leuchtstufen und Modi individuell konfigurieren. Taktischer Endschalter und zusätzlicher Schalter am Lampenkopf gewährleisten schnelle Aktivierung und direkten Zugriff auf Strobe- und SOS-Modus. Mit verdecktem USB-C-Ladeport, Akkustandsanzeige und Unterspannungswarnung bietet sie hohe Betriebssicherheit. IP68-Wasserdichtigkeit, griffiges Gehäuse und Zwei-Wege-Clip runden das professionelle Gesamtpaket ab. Ges. 14,6 cm. Gew. 182 g. Lumen 3.000 lm.
Art.-Nr. 09FN1095 € 109,95

NEU**6 | FENIX PD26R**

Mit bis zu 1.300 Lumen und 354 Metern Reichweite liefert die PD26R ACE beeindruckende Leistung im handlichen Format. Die Luminus SFT25R LED erzeugt ein fokussiertes, weitreichendes Lichtbild für präzise Ausleuchtung. Der intelligente SET-Modus ermöglicht individuell anpassbare Leuchtstufen. Taktischer Endschalter, zusätzlicher Schalter am Lampenhals und versteckter SET-Schalter sorgen für schnelle, sichere Bedienung – auch mit Handschuhen. USB-C-Ladeport, Akkustandsanzeige und Unterspannungswarnung bieten zusätzliche Sicherheit. Dank IP68-Schutz, rutschfestem Gehäuse und praktischem Zwei-Wege-Clip ist die PD26R ACE der zuverlässige Begleiter für Outdoor, Dienst und taktische Einsätze. Ges. 10,6 cm. Gew. 102 g.

Art.-Nr. 09FN1094 € 69,95**7 | FENIX TK20R V2.0**

Die Fenix TK20R V2.0 stellt sein Vorgängermodell TK20R sprichwörtlich in den Schatten. Mit 3.000 Lumen eine dreifach höhere Lichtmenge bei gleichzeitiger Erhöhung der Leuchtweite von 300 Metern auf maximal 475 Metern und 71 % mehr Akkukapazität punktet die Taschenlampe auf allen Ebenen in Alltag, Beruf und Hobby. Das Gehäuse der kompakten Lampe besteht aus hochfestem Aluminium und ist nach IP68 vor Wasser und Schmutz geschützt. Lieferung inklusive 21700 Akku, 2x Ersatz O-Ringe, Lanyard und Holster. Lumen 3.000 lm.

Art.-Nr. 09FN1035 € 129,95**8 | FENIX TK21R**

Die hochleistungsfähige Fenix TK21R ist für taktische Einsätze und anspruchsvolle Situationen konzipiert und beeindruckt mit einer Leistung von 3.600 Lumen im Burst-Modus und einer maximalen Leuchtweite von 480 Metern. Die Luminus SFT90 LED garantiert eine Lebensdauer von bis zu 50.000 Stunden. Der leistungsstarke 6.000 mAh-Akku wird über den wasserdichten USB-Typ-C-Anschluss geladen. Das staub- und spritzwassergeschützte Gehäuse aus robuster A6061-T6 Aluminiumlegierung ist wasserdicht und stoßfest nach IP68. Lieferung inkl. Akku, USB-C-Ladekabel, Holster, Ersatz-O-Ring und Handschlaufe. Ges. 15,4 cm. Gew. 221 g. Lumen 3.600 lm.

Art.-Nr. 09FN1081 € 134,95**9 | FENIX C7**

Die Fenix C7 ist eine leistungsstarke Taschenlampe, die speziell für Industrie und Wartung entwickelt wurde. Die Taschenlampe verfügt über einen 21700 Akku mit 5000 mAh, der per USB-Typ-C Kabel geladen wird. Mit einer Leistung von bis zu 3.000 Lumen im Turbomodus wirft die Taschenlampe ihren Strahl bis zu 470 Meter weit. Die maximale Laufzeit erreicht 68 Stunden im Eco-Modus. Dank magnetischem Fuß ist die Leuchte perfekt für den handfreien Gebrauch geeignet, um die Taschenlampe an einer nahgelegenen Metalloberfläche zu befestigen. Der praktische Taschenclip und das nach IP68 Standard robuste Aluminiumgehäuse runden die Ausstattung ab und machen die Fenix C7 zum unverzichtbaren Begleiter für den Alltag in Industrie und Handwerk. Lieferung mit Akku, USB-C Ladekabel, Ersatz O-Ring, Anleitung und Lanyard. Ges. 14,9 cm. Gew. 172 g. Lumen 3.000 lm.

Art.-Nr. 09FN1028 € 79,95**10 | FENIX HT32**

Mit bis zu 2.500 Lumen und einer beeindruckenden Reichweite von 640 Metern bietet die HT32 maximale Sicht auf weite Distanzen. Weiße, rote und grüne LEDs in Kombination mit patentierter TIR-Linsentechnologie sorgen für flexible, dreifarbigere Ausleuchtung – optimal für unterschiedlichste Jagdsituationen. Vier Helligkeitsstufen im Weißlichtmodus ermöglichen die perfekte Balance zwischen Leistung und Laufzeit. Robustes Aluminiumgehäuse, IP68-Schutz und taktischer Endschalter machen die HT32 absolut einsatzbereit bei jedem Wetter. Betrieb mit 21700 Li-Ionen-Akku (inklusive, USB-C-ladbar). Lieferung mit Akku, USB-C-Kabel, Holster, Lanyard und Ersatz-O-Ring. Ges. 16 cm. Gew. 185 g. Lumen 2.500 lm.

Art.-Nr. 09FN1064 € 159,95



1 | FENIX E06R GRAU

Kompakte Schlüsselbundleuchte mit maximal 700 Lumen und bis zu 110 Metern Leuchtweite. Die zwei verbauten Luminus SST12 LEDs bieten eine Lebensdauer von bis zu 50.000 Stunden. Mit weißem Licht, UV-Licht, einem roten Laser sowie einem rot-blau-grünen Atemlichring, der eine farbliche Unterstützung für unterschiedliche Situationen bietet. Der eingebaute 750 mAh-Akku lädt über den praktischen USB-Typ-C-Ladeanschluss. Kompaktes Gehäuse mit magnetischer Endkappe. Inkl. Schlüsselring und USB-C-Ladekabel.

Ges. 6,9 cm. Gew. 54 g. Lumen 700 lm.

Art.-Nr. 09FN1087 € 55,95



2 | FENIX WF30RE

Die WF30RE ist eine intrinsisch sichere Arbeitsleuchte für explosionsgefährdete Bereiche für Zone 1 und 2 sowie für Staubzonen 21 und 22. Mit bis zu 300 Lumen liefert sie zuverlässige Ausleuchtung für Inspektions-, Wartungs- und Rettungseinsätze. Zertifiziert nach IECEx, ATEX und GRGT erfüllt sie höchste internationale Sicherheitsstandards. Der geschützte USB-C-Ladeport, das IP68-dichte Gehäuse und die lange Laufzeit machen sie zum robusten Begleiter im industriellen Alltag. Betrieben wird sie mit dem speziell entwickelten Fenix ARB-L21-3000Ex Li-Ion Akku für maximalen Explosionsschutz. Ges. 15 cm. Gew. 218 g. Lumen 300 lm.

Art.-Nr. 09FN1092 € 89,95



3 | FENIX WH35RE

Die Fenix WH35RE ist eine intrinsisch sichere Stirnlampe für Industrieinsätze mit Gas- oder Staubrisiko und liefert bis zu 280 Lumen bei 21 Metern Reichweite. Dank rechtwinkligem Design lässt sie sich als Stirn-, Hand- oder Brustlampe nutzen, eine große Silikon-Seitentaste ermöglicht die einfache Bedienung mit Handschuhen. Zertifiziert nach IECEx, ATEX und GRGT für Explosionszonen 1, 2, 21 und 22 – ideal für Petrochemie, Chemie, Metallverarbeitung, Feuerwehren und Kraftwerke. Integrierter USB-C-Ladeport für den 3.000 mAh Akku mit bis zu 280 Stunden Laufzeit. IP66-geschütztes, robustes Gehäuse für stoß- und spritzwassersicheren Einsatz.

Ges. 11,2 cm. Gew. 153 g. Lumen 280 lm.

Art.-Nr. 09FN1096 € 89,95



4 | FENIX HM61R V3.0

Der Fenix HM61R V3.0 ist eine industriell entwickelte Stirnlampe, die leistungsstarken 1.800 Lumen Spot, ein hoch-CRI Flutlicht und ein rotes Licht für alle Einsatzbereiche kombiniert – von Langstreifenpatrouillen bis zu präzisen Nahaufgaben. Der Lampenkopf lässt sich dank magnetischer Endkappe und mitgeliefertem Clip in den idealen Winkel bringen. Die Stromversorgung erfolgt über einen leistungsstarken 4000mAh Akku, der über einen inneren wasserdichten USB-C-Anschluss wiederaufladbar ist und lange Laufzeiten gewährleistet. Die HM61R V3.0 ist für härteste Bedingungen konstruiert, mit IP68-Schutzklasse und Stoßfestigkeit bis 2 Meter. Mit bewährter Robustheit und optimaler Leistung gibt sie das Vertrauen, sich auf jede Aufgabe zu konzentrieren – sei es auf Baustellen, bei Patrouillen oder in der Natur. Ges. 10,5 cm. Gew. 168 g. Lumen 1.800 lm.

Art.-Nr. 09FN1091 € 89,95

ULTICLIP

Ulticlips sind robuste Befestigungsclips für Holster, Scheiden und andere Ausrüstungsgegenstände, die sich hervorragend für die unterschiedlichsten Messertypen eignen. Das hoch spezialisierte Unternehmen aus Chicago hat zahlreiche patentierte Lösungen entwickelt und überzeugt mit innovativen Schnellbefestigungssystemen. Die in den USA gefertigten Produkte sind von herausragender Qualität und auch für den professionellen Einsatz geeignet.

5 | Ulticlip 3+.
€ 17,95



6 | Ulticlip Slim 3.3.
€ 17,95



7 | Ulticlip Slim 2.2.
€ 17,95



5 – 9 | ULTICLIP

Der patentierte Ulticlip dient zum sicheren Tragen von Messerscheiden, Waffenholstern und anderen Ausrüstungsgegenständen an Hosensaum oder Taschensaum. Die geniale Konstruktion erlaubt einfaches An- oder Ablegen, bei maximaler Zuverlässigkeit und Haltekraft. Ganzstahlkonstruktion. Erhältlich in folgenden Versionen:

5 | ULTICLIP 3+

Der Ulticlip 3+ ist vor allem zum Tragen am Taschensaum oder im Hosensaum geeignet. Er besitzt nun eine Bohrung und zwei Langlöcher zur Aufnahme von Scheiden und Holstern, wodurch noch mehr Vielseitigkeit im Hinblick auf die Befestigungsmöglichkeiten bei verschiedenen Schraubenabständen gegeben ist. Lieferung mit Schrauben. Länge 89 mm.

Art.-Nr. 09UT008 € 17,95

6 | ULTICLIP SLIM 3.3

Schmale und längere Ausführung des Ulticlip, Länge 3.3". Zur Verwendung an Kydex-Scheiden zum Tragen in der Hosentasche, unter dem Gürtel oder im Hosensaum. Lieferung mit Schrauben. Länge 85 mm.

Art.-Nr. 09UT006 € 17,95

7 | ULTICLIP SLIM 2.2

Der patentierte Ulticlip dient zum sicheren Tragen von Messerscheiden, Waffenholstern und anderen Ausrüstungsgegenständen an Hosensaum oder Taschensaum. Die geniale Ganzstahlkonstruktion erlaubt einfaches An- oder Ablegen, bei maximaler Zuverlässigkeit und Haltekraft. Die schmale, längere Ausführung des Ulticlip weist eine Gesamtlänge von 5,6 Zentimetern bzw. 2,2 Zoll auf.

Art.-Nr. 09UT005 € 17,95

8 | ULTICLIP SCHRAUBENSET 30

Set mit 30 Teilen, bestehend aus Schrauben der Größen 1/4", 3/8" und 1/2" (je 4 Stück), den dazugehörigen Hülsen und 6 Gummischeiden. Zur Montage von Ulticlips, Tek-Loks und vielen anderen Gürteladapters an Kydex-Scheiden und Waffenholstern.

Art.-Nr. 09UT012 € 10,95

8 | Ulticlip Schraubenset 30.
€ 10,95



9 | Ulticlip Ultilink Set.
€ 35,95



9 | ULTICLIP ULTILINK SET

Der UltiLink von Ulticlip ist ein modulares Schnellbefestigungssystem, das ein schnelles Anbringen und Abnehmen von MOLLE-Equipment, Scheiden, Holstern, Magazinträgern und anderen Ausrüstungsteilen ermöglicht. Das modulare Konzept des UltiLink macht es besonders einfach, Gegenstände zwischen verschiedenen MOLLE-Systemen, Einsatzwesten, Gürteln, Rucksäcken und von Person zu Person zu übergeben. Der Verschluss aus Verbundwerkstoff und Edelstahl bietet 12 Befestigungswinkel, die ein horizontales, vertikales und diagonales Tragen ermöglichen. Mit dem UltiLink lassen sich Ausrüstungsgegenstände schnell abnehmen, umplatzieren und wieder anbringen. Das System kann zudem problemlos erweitert werden.

Art.-Nr. 09UT013 € 35,95

1 | Böker Plus MPP Grey.
€ 29,95



2 | Böker Plus MPP Black.
€ 29,95



3 | Böker Plus MPP Titan.
€ 89,95



1 | BÖKER PLUS MPP GREY

Mit diesem vielseitig einsetzbaren Stift sind Sie für sämtliche Lebenslagen gerüstet. Er dient natürlich primär als hochwertiges Schreibgerät. Darüber hinaus kann der MPP jedoch auch noch als Stylo für ein Palm oder Touchpad-Handy genutzt werden. In einer Notsituation oder im Selbstverteidigungsfall ist die stabile Spitze als Glasbrecher bzw. Kubotan einsetzbar. Durch den stabilen Clip bleibt der MPP stets griffbereit. Die geschraubte Kappe verhindert ein ungewolltes Trennen vom Stiftkörper. Der mit breiten Rillen versehene Griffkörper ist aus leichtgewichtigen Aluminium gefertigt und liegt sehr angenehm in der Hand. Der MPP ist kompatibel zu Fisher Space-Pen-Minen PR-4. Ges. 15 cm. Durchmesser 13,9 mm (an der Kappe). Gew. 39 g.
Art.-Nr. 09B0091 € 29,95

2 | BÖKER PLUS MPP BLACK

Wie Pos. 1, jedoch in schwarz.
Der MPP ist kompatibel zu Fisher Space-Pen-Minen PR-4. Ges. 15 cm. Durchmesser 13,9 mm (an der Kappe) Gew. 39 g.
Art.-Nr. 09B0092 € 29,95

3 | BÖKER PLUS MPP TITAN

Hochwertige Version des beliebten MPP aus hochfestem und antiallergischem Titan. Sämtliche Features der bewährten Aluminiumversion wurden übernommen und bieten Ihnen ein besonders vielseitiges und hochwertiges Schreibgerät, das im Notfall wertvolle Dienste erweisen kann. So kann der Glasbrecher in Notfallsituationen helfen, verunfallte Personen aus Autos zu befreien oder für Kubotan-Techniken eingesetzt werden. Ges. 15 cm. Durchmesser 13,9 mm (an der Kappe). Gew. 58 g.
Art.-Nr. 09B0066 € 89,95

4 | BÖKER PLUS IPLUS TTP

Der Böker Plus iPlus TTP bietet gut geschützt unter der abschraubbaren hinteren Kappe eine Gummispitze zur Verwendung auf Touchscreens. Die vordere, große Kappe verdeckt wie gewohnt eine normale Kugelschreiberspitze, kompatibel zu Parker-Großraumminen oder Fisher Space-Pen-Minen. Der gefräste Aluminiumkörper ist mit einer zusätzlichen Gravurfläche versehen. Beachten Sie bitte, dass der Stift zum Minenwechsel per Linksgewinde auseinander geschraubt wird! Dies verhindert ein unbeabsichtigtes Demontieren des Stiftes beim Abschrauben der Kappe. Ges. 15,4 cm. Gew. 40 g.
Art.-Nr. 09B0097 € 34,95

4 | Böker Plus iPlus TTP.
€ 34,95



5 | Böker Plus Tactical Pen
Cal .50 K.I.D. Titan.
€ 99,95



6 | Böker Plus Bit-Pen.
€ 29,95



5 | BÖKER PLUS TACTICAL PEN CAL .50 K.I.D. TITAN – Aus der Ideenschmiede von Thomas Braunagel ist die kürzere Version des bewährten cal .45 CID. Deutlich kürzer, etwas kräftiger im Umfang und mit klassischem Clip greift sich der cal .50 K.I.D. mit satiniertem Titankorpus sehr angenehm und liegt beim Schreiben ausgezeichnet in der Hand. Das besondere Format macht dieses gefräste Schreibwerkzeug zu einem echten Hingucker. Kompatibel mit Fisher Space-Pen-Minen #PR4 und Standard-Großraumminen. Ges. 10,9 cm. Gew. 44 g.
Art.-Nr. 09B0073 € 99,95

6 | BÖKER PLUS BIT-PEN
David Cyr und Kevin Passon sind für ihre außergewöhnlichen, überaus praktischen Tactical Pens weit über die Grenzen ihrer Heimatstaaten bekannt. Und auch der Böker Plus Bit-Pen dient zwar primär als hochwertiges Schreibgerät, überzeugt aber mit einer nützlichen Zusatzfunktion. Der kurze Griffkörper wird aus leichtgewichtigen Aluminium gefertigt und beherbergt einen Bithalter, der sich unter der oberen Kappe verbirgt. Absolut überzeugend ist auch der praktische Bajonett-Mechanismus, der den Bedienkomfort deutlich erhöht. Zum Schreibeinsatz muss so weder eine Kappe abgeschraubt noch die Mine

herausgedreht werden. Dem nervigen Klicken nervöser Nutzer von Plastik-Kugelschreibern setzt der Böker Plus Bit-Pen zudem einen satten Klang des komplett aus Metall gefertigten Bajonettverschlusses entgegen. Dank des stabilen Clips bleibt der Tactical Pen stets griffbereit. Er ist kompatibel mit der Lamy Mine M-22 und wird mit einem doppelseitigen Torx-Bit (T6 und T8) ausgeliefert. Ges. 11,2 cm. Gew. 31 g.
Art.-Nr. 09B0128 € 29,95



1 | Boker Plus Twista.
€ 29,95



2 | Boker Plus
Oval V2 Pen.
€ 34,95

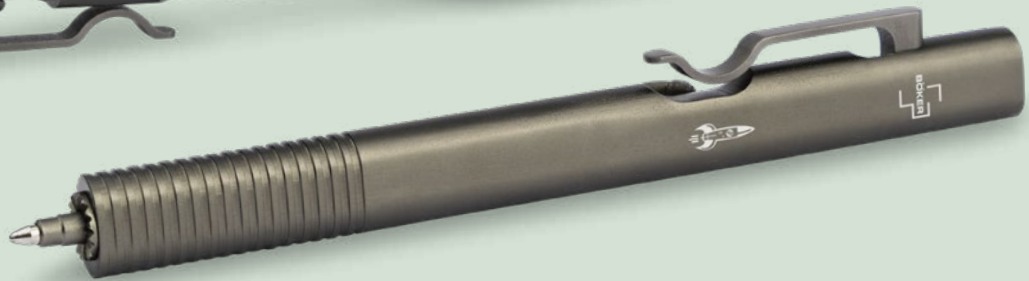

1 | BÖKER PLUS TWISTA

Böker Plus erweitert sein Portfolio an Tactical Pens um ein ausgesprochen stürmisches Gemüt als weiteres gemeinsames Projekt von Böker und Hansa Jagdausrüstung aus Bremen. Als praktischer Begleiter feigt der unbändige Twista durch den Alltag und wirbelt auch auf dem Papier jede Menge Staub auf. Charakteristisch für den Kugelschreiber mit Standard-GroBraummine ist sein hochfestes Gehäuse aus 6061-T6 Aluminium, das in seinem verdrehten Design einem Tornado nachempfunden ist. Zusätzlich ist am Griffende

ein gerundeter Edelstahlensatz integriert, der die Nutzung als Glasbrecher oder Kubotan ermöglicht. Perfekte Haptik und ein sauberes Schriftbild garantieren das geriffelte Griffstück, während die abnehmbare Kappe über einen nützlichen Trageclip verfügt.
Ges. 13,4 cm. Gew. 41 g.
Art.-Nr. 09BP0010 € 29,95

2 | BÖKER PLUS OVAL V2 PEN

Macht jedes Büro zum persönlichen Oval Office! Mit dem Böker Plus Oval V2 Pen beweist der US-amerikanische Designer und Schriftsteller Darriel Caston einmal mehr ein glückliches

Händchen und präsentiert einen Tactical Pen von außergewöhnlicher Anmutung. Wesensprägend ist das ovale Gehäuse aus hochfestem Aluminium, das über seine gesamte Länge hinweg eine konstante Breite aufweist und im vorderen Bereich mit rutschfesten Riffelungen ausgestattet ist. So lässt sich der Kugelschreiber auch mit Handschuhen präzise benutzen und garantiert ein anwendergerechtes, sauberes Schriftbild. Passend dazu wird die Standard-GroBraummine mit dem Taschenclick ähnlich wie bei einem Karabiner über den Bolt Action Mechanismus heraus- und hineingefahren. Ein Muss mit Plus für alle Tactical Gear Fans.
Ges. 13 cm. Gew. 31 g.

Art.-Nr. 09BP0008 € 34,95

3 | Böker Plus
Fat Box Pen.
€ 39,95



3 | BÖKER PLUS FAT BOX PEN

Extravagant, kraftvoll, sagenumwoben – Dirk Hofmeister von Midgards Messer ist bekannt für seine charakterstarken Entwürfe mit ausgeprägter Materialdimensionierung. Aus gutem Grund: Um den nordischen Göttern wohlgesonnen zu bleiben, sind feinste Materialien, eine unverwundliche Bauweise sowie ein mythisches Design unabdingbar. Der Böker Plus Fat Box Pen reiht sich als Tactical Pen in diese erlesene Riege ein und ist dank Gnade der Götter auch für die Erdenbewohner bestimmt. Ein präzisionsgefäster Körper aus schwarzem 6061 Aluminium bildet den hochfesten Kern des Kugelschreibers. Tiefe Rillen sorgen für außergewöhnlichen Haptik bei der Verwendung als Kubotan, während die abgeflachten, geriffelten Bereiche im vorderen Teil angenehmen Halt beim Schreiben versprechen.

4 | Fisher Space Pen
.338 Lapua Magnum.
€ 55,95



Ähnlich eines Repetierers drückt der wuchtige Clip mit Midgards Logo die Großraumminen (ISO 12757-2) aus und in den Stift. Mit Glasbrecher aus gehärtetem Stahl am Griffende. Ges. 14,6 cm. Gew. 54 g.

Art.-Nr. 09B0140 € 39,95

4 | FISHER SPACE PEN .338 LAPUA MAGNUM – Der etwas andere Tactical Pen – und ein Muss für jeden Schreibtischtäter. Eine echte Patronenhülse im Scharfschützenkaliber .338 Lapua Magnum beherbergt den kompakten Space-Pen aus massivem Messing; verschlossen sieht der Stift einer scharfen Patrone zum Verwechseln ähnlich. Ges. 10,5 cm. Kugelschreiber 9,5 cm. Gew. 50 g.

Art.-Nr. 09FS338 € 55,95

5 | Nitecore
NTP30 Tactical Pen.
€ 124,95



NITECORE®

5 | NITECORE NTP30 TACTICAL PEN

Der Nitecore NTP30 ist ein multifunktionaler Tactical-Pen aus Titan. Der Bajonettverschluss fährt nicht nur die Mine aus, sondern bei Betätigung in die entgegengesetzte Richtung auch einen Wolframcarbid-Glasbrecher. Mit gefrästem Titanclip. Ges. 13,2 cm.

Art.-Nr. 09JB1001 € 124,95

6 | NITECORE NTP31 TACTICAL PEN

Der Nitecore NTP31 ist ein schlichter und eleganter Tactical Pen. Sein Gehäuse aus anodisiertem Aluminium beherbergt eine Schneider-Gelmine. Das Besondere am NTP31 ist der herausfahrbare Glasbrecher mit Wolframspitze. Der Verriegelungsmechanismus fährt in die eine Richtung die Mine aus, in die andere Richtung den Glasbrecher. Ges. 13,2 cm. Gew. 20 g.

Art.-Nr. 09JB1066 € 31,95

1 | Böker Plus
Fire Starter.
€ 19,95



1 | BÖKER PLUS FIRE STARTER

Ein unverzichtbares Utensil in Notfallsituationen ist der Magnesium-Feuerstarter. Die mit dem beiliegenden Schaber erzeugten Späne helfen enorm beim schnellen Entfachen des Lager- oder Notfeuers. Stabile Konstruktion in verschraubtem Aluminiumgehäuse mit griffigem Checkering. Ins Gehäuse integrierter Kompass.
Art.-Nr. 09B0778 € 19,95

2 | BÖKER PLUS TANGO BAR MINI

Das zuverlässige Multifunktionswerkzeug von Peter Fegan ist auf vielfachen Kundenwunsch nun in einer leicht verkleinerten Version erhältlich und vollzieht so den Brückenschlag vom Hebelwerkzeug zum Kubotan. Die breite Spitze des Böker Plus Tango Bar Mini kann ebenso zum Hebeln eingesetzt werden wie als Behelfs-Schraubendreher, während der integrierte Clip nicht nur das Tragen am Taschensaum oder an der Kleidung ermöglicht, sondern auch an einer Reihe MOLLE-Schlaufen. Der großzügige Griffriem erleichtert das Ziehen und gewährleistet ein sicheres Handling in allen Lebens- und Einsatzlagen. So ist das Tango Bar nicht nur eine ausgezeichnete Ergänzung zu den Messern von Peter Fegan, sondern überzeugt im Alltag auch in jeder anderen Konstellation. Das äußerst stabile Werkzeug wird aus D2 gefertigt und ist mit einer schwarzen Pulverbeschichtung versehen, die es vor Umwelteinflüssen schützt und ihm eine ansprechende Optik verleiht. Ges. 12,5 cm. Stärke 4,1 mm. Gew. 27 g.
Art.-Nr. 09B0902 € 29,95

3 | BÖKER PLUS GRIFT

Das kompakte Prybar-Tool von Kopsis Designs überzeugt als vielseitiger Alltagshelfer im markanten Tanto-Look – jedoch mit abgerundeten Kanten

2 | Böker Plus
Tango Bar Mini.
€ 29,95



PETER FEGAN DESIGN

NEU

3 | Böker Plus
Grift.
€ 24,95

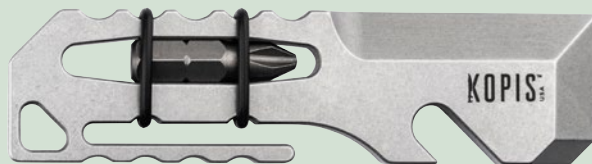

KOPIS™
USA

NEU

4 | CRKT
HangPry Grey.
€ 59,95



5 | CRKT Williams Tactical Key.
€ 14,95



zum Schaben, Kratzen und schonenden Hebeln. Der 90-Grad-Winkel der beiden Hauptkanten eignet sich ideal zum Kartonöffnen, der integrierte Schlitzschraubendreher sowie Platz für ein 1/4"-Bit machen das Tool besonders flexibel. Jimpings, Taschenclip und Fangriemenöse sorgen für jederzeit für eine sichere Handhabung. Die robuste Ganzstahlkonstruktion ist in einem rustikalen Stonewash-Finish gehalten. Ges. 8,9 cm. Stärke 5 mm. Gew. 58 g.
Art.-Nr. 09BP0020 € 24,95

4 | CRKT HANGPRY GREY

Das CRKT HangPry von Richard Rogers ist ein vielseitiges und robustes Werkzeug, das sich perfekt für eine Vielzahl von Aufgaben eignet. Hergestellt aus hochwertigem Titanium, kombiniert es extreme Stärke mit minimalem Gewicht und bietet so eine hervorragende Langlebigkeit und Vielseitigkeit. Der Prybar ist ideal zum Hebeln, Schaben und für andere nützliche Aufgaben.

Ob beim Camping, Wandern oder in anderen Outdoor-Aktivitäten, dieses Tool ist immer zur Stelle. Das kompakte Design sorgt dafür, dass es in Ihrer Tasche oder am Schlüsselbund immer griffbereit ist. Der Fob bietet zusätzlich komfortable Zugänglichkeit für schnelle Einsatzbereitschaft. Die Handschlaufe sorgt dafür, dass das Werkzeug sicher in der Hand bleibt und jederzeit griffbereit ist, auch wenn es nass oder rutschig wird. Ges. 9,1 cm. Stärke 3,8 mm. Gew. 20 g.
Art.-Nr. 02CR9920 € 59,95

5 | CRKT WILLIAMS TACTICAL KEY

Der Williams Tactical Key – kurz Tac-Key – ist ein flacher Kreuzschlitzschraubendreher aus extrem zähem 3Cr13-Stahl im flachen Sicherheitsschlüsseldesign. Dadurch wird er zu einem ständig bequem mitführbaren Accessoire, das geduldig, aber allzeit bereit auf seinen Einsatz wartet. Ges. 9,1 cm. Kl. 4,5 cm. Stärke 2,8 mm.
Art.-Nr. 09CR293 € 14,95



6 | Böker Plus Hamburger Pouch „Knife Lounge“ .
€ 34,95

KNIFE LOUNGE



6 | BÖKER PLUS HAMBURGER POUCH „KNIFE LOUNGE“

Extra scharf, extra fluffig, extra EDC! Ein Double Hamburger im sprichwörtlichen Sinne, ohne Kalorien, mit wenig Schnick – aber deftigem Schnack(en). Zusammen mit der Knife Lounge der Altonaer Silberwerkstadt in Hamburg hat Böker die einzigartige Hamburger Pouch entwickelt, die in ihrer Form an das beliebte Fast Food erinnert und die norddeutsche Pragmatik vollumfänglich zum Ausdruck bringt. Ein geordneter Alltag soll sich auch in der EDC-Ausrüstung wiederfinden, weswegen sich die kompakte Tasche perfekt für den sicheren Transport oder die Aufbewahrung von Taschenmesser, Taschenlampe, Multitool und Co. ideal eignet. Für höchsten Schutz sorgt das strapazierfähige und flexible Cordura 500D Gewebe, das äußerst scheuer- und reißfest ist,

womit die kleine Alltagsausrüstung bedenkenlos in Rucksack oder Jacke transportiert werden kann. Zusätzlich kann die Pouch mit einem separat erhältlichen Gepäckschloss über den Einwege-Reißverschluss an einer Lasche gesichert werden, so dass sich neugierige Hände und Blicke schnell abwenden. Ferner macht die Abschließbarkeit ein Führen erlaubter Taschenmesser in der Öffentlichkeit durch die damit verbundene, schwierigere Zugänglichkeit legitimer. Dank der bi-direktional angeordneten Laschen im Inneren des Etuis kann die Ausrüstung beliebig angeordnet werden, ohne dass diese aneinander reibt und Scheuerstellen oder Kratzer verursacht, während das Reißverschlussfach der Außenseite Platz für Schloss und Schlüssel

bietet. Dank großzügiger Klettflächen an den Außenseiten erhält der Begriff bei Patchwork eine neue Dimension. So kann die Hamburger Pouch nach eigenen Wünschen mit den Lieblings-Patches versehen und individualisiert werden. Im Inneren der Tasche ist eine schützende Lasche eingebracht, die weiteren Platz für Patches bietet und bei Bedarf im Handumdrehen herausgenommen werden kann. An der Kopfseite der Tasche sind die Logos der Knife Lounge und Böker im schwarzen Stick dezent angebracht. Hanseatisch, Bergisch, praktisch!
Maße 13 x 11 x 5 cm
Art.-Nr. 090086 € 34,95



1 |



2 |



3 |



4 |



5 |



6 |



7 |



8 |



9 |



10 |



11 |



12 |

1 | BÖKER LEDER-ETUI SCHWARZ GROSS
 Aus Vollrindleder, hochwertige Qualität in Material und Verarbeitung. Bis Heftlänge 12 cm. Innenmaße: 12 x 3,4 x 2 cm.
Art.-Nr. 090036 € 29,95

2 | BÖKER MAGNET-STECKETUI BRAUN GROSS – Dank des Böker Magnet-Stecketuis aus braunem Nubukleder lassen sich auch Taschenmesser ohne Clip am Hosenbund oder Taschensaum tragen. Das Etui ist mit dekorativen Ziernähten und einem geprägten Böker Baumzeichen auf der Lasche versehen. Bis Heftlänge ca. 10,5 cm. Ges. 13 cm.
Art.-Nr. 09B0292 € 29,95

OHNE ABBILDUNG: BÖKER MAGNET-STECKETUI BRAUN KLEIN
 Kleinere Variante von Pos. 2. Bis Heftlänge ca. 9,5 cm. Ges. 11,7 cm.
Art.-Nr. 09B0291 € 29,95

3 | BÖKER MAGNET-STECKETUI SCHWARZ KLEIN – Dank des Böker Magnet-Stecketuis aus schwarzem Nubukleder lassen sich auch Taschenmesser ohne Clip am Hosenbund oder

Taschensaum tragen. Das Etui ist mit dekorativen Ziernähten und einem geprägten Böker Baumzeichen auf der Lasche versehen. Bis Heftlänge ca. 9,5 cm. Ges. 11,7 cm.
Art.-Nr. 09B0293 € 29,95

OHNE ABBILDUNG: BÖKER MAGNET-STECKETUI SCHWARZ GROSS – Größere Variante von Pos. 3. Bis Heftlänge ca. 10,5 cm. Ges. 13 cm.
Art.-Nr. 09B0294 € 29,95

4 | BÖKER LEDER-ETUI OPTIMA
 Braunes Leder-Etui für alle Modelle der Serie Optima. Fasst das Messer und drei Zusatzklingen. Innenmaße: 13 x 3,4 x 2,3 cm.
Art.-Nr. 090046 € 39,95

5 | BÖKER CORDURA-ETUI OPTIMA
 Das widerstandsfähige Cordura-Etui eignet sich für alle Modelle der Böker Optima Serie. Neben dem Messer fasst es auch eine Zusatzklinge. Innenmaße: 13 x 3 x 1 cm.
Art.-Nr. 090047 € 9,95

6 | BÖKER CORDURA-ETUI OPTIMA ABK
 Nylonetui für Böker Optima: Messerfach, 1x Zusatzklingenfach, Fach für Aufbruchklinge 119029. Die Hauptklinge lässt sich bei Gebrauch der Aufbruchklinge im Etui „parken“ (s. S. 59).
Art.-Nr. 090045 € 14,95

7 | BÖKER PLUS NYLON-ETUI
 Hochwertiges Nylon-Etui mit Reisverschluss zur Aufbewahrung von Taschenmessern.
Art.-Nr. 090825 € 9,95

8 | BÖKER LEDERHOLSTER ED-THREE
 Das hochwertige Holster aus feinstem Nubukleder kann bis zu drei Gegenstände aufnehmen und zeichnet sich durch einen hohen Tragekomfort aus. Das große Hauptfach fasst ein Taschenmesser mit einer Heftlänge von bis zu 10 cm, während die beiden anderen Fächer auch im unteren Bereich geöffnet sind und ausreichend Platz für eine kompakte Taschenlampe sowie einen Stift oder Tactical Pen bieten. Das Lederholster ist für eine Gürtelbreite von bis zu 4,4 cm ausgelegt und lässt sich rechts wie links tragen. Das geprägte Böker Baumzeichen setzt einen diskreten Akzent und rundet die edle Anmutung des Etuis elegant ab. Höhe 11 cm. Breite. 17 cm.
Art.-Nr. 09B0296 (Braun) € 44,95



13 |



14 |



15 |



16 |



9 | BÖKER TASCHENCLIP

Der Böker Taschenclip bietet eine Vielzahl von Einsatzmöglichkeiten und erweitert die Tragemöglichkeiten von Kydex-Scheiden sowohl am Körper wie auch an der Ausrüstung deutlich. Mit diesem Clip lässt sich eine Vielzahl von Messern auf die unterschiedlichsten Trageweisen adaptieren. Gefertigt aus Edelstahl wird der Clip mit Schrauben, Gewindehülsen und Distanzscheiben geliefert.

Art.-Nr. 0900067 € 9,95

10 | BÖKER PLUS GÜRTELCLIP AMBIDEX

Der beidseitig tragbare Böker Gürtelclip bietet eine Vielzahl von Einsatzmöglichkeiten und erweitert die Tragemöglichkeiten von Kydex-Scheiden sowohl am Körper wie auch an der Ausrüstung erheblich. Mit diesem Clip lässt sich eine Vielzahl von Messern auf die unterschiedlichsten Trageweisen adaptieren. Gefertigt aus 2Cr13-Stahl mit rustikalem Stonewash-Finish wird der Clip mit Schrauben, Gewindehülsen und Distanzscheiben geliefert. Ges. 6,7 cm.

Art.-Nr. 09B0560 € 7,95

11 | BÖKER PLUS KYDEX-GÜRTELKLAMMER KLEIN

Als schlanke Alternative zum Tek-Lok empfehlen wir diese Gürtelklammer. Die Bohrungen der kleinen Klammer sind kompatibel zu denen des kleinen Tek-Lok. Die Klammer wird an die Messerscheide geschraubt und dann über den Gürtel geschoben. Deutlich flachere Bauweise als das Tek-Lok. Lieferung inkl. Schrauben.

Art.-Nr. 09B0554 € 14,95

12 | BLADE-TECH TEK-LOK GROSS

Innovatives und patentiertes Adaptersystem aus den USA. Mittels verschiedener Schraubenpositionen können Messerscheiden u. a. sehr vielfältig am Gürtel oder der Ausrüstung befestigt werden. Schneller Zugriff in verschiedenen Positionen. Glasfaserverstärkter Kunststoff.

Art.-Nr. 09B0505 € 29,95



17 |



18 |

13 | CRKT TOGO DRIVER

Das kompakte CRKT ToGo Driver Tool vereint edles Design mit hoher Funktionalität. Der gold-anodisierte Aluminiumgriff liegt dank texturierter Oberfläche sicher in der Hand, während der kugelgelagerte Spinner eine besonders leichtgängige und präzise Bedienung ermöglicht. Der magnetische Bit-Halter fixiert die Bits zuverlässig, selbst bei intensiver Nutzung. Zum Lieferumfang gehören ein 1/4"-auf-4 mm Mikro-Bit-Adapter sowie Bits in T6, T8, T10, T15, T20, 3,5 mm Schlitz und Phillips. Ideal für feine, kontrollierte Arbeiten – kompakt, präzise und jederzeit einsatzbereit. Ges. 8,8 cm. Gew. 57 g.

Art.-Nr. 09CR9914 € 49,95

14 – 15 | BÖKER TOOLKITS

Unsere hochwertigen Toolkits von Wiha bieten trotz der kompakten Abmessungen einen ergonomischen Griff, um problemlos Montagearbeiten an Taschenmessern vornehmen zu können. Die Qualitätsbits garantieren optimale Passgenauigkeit und sicheres Arbeiten und sind verliersicher im Griff untergebracht. Länge. 6,5 cm.

14 | BÖKER TOOLKIT TORX

Beinhaltet Torxgrößen TX 4 / 5 / 6 / 7 / 8 / 10 / 15.
Art.-Nr. 09B0700 € 29,95

15 | BÖKER TOOLKIT INNENSECHSKANT

Beinhaltet die Innensechskantschlüssel 1,5 / 2 / 2,5 / 3 / 4 / 5.
Art.-Nr. 09B0701 € 29,95

16 | BÖKER OIL-PEN 2.0

Messergeeignetes Pflegeöl im praktischen Stift. Mit extralanger und feiner Dosierspitze zum punktgenauen und wohldosierten Ölen von Taschenmessern etc. Geruchslos, silikonfrei. Physiologisch unbedenklich nach DAB und LFGB. Für Lebensmittel USDA und FDA zugelassen! Inhalt 12 ml. (100 ml = € 107,92).

Art.-Nr. 09B0751 € 14,95

17 | BÖKER KAMELIENÖL

Dieses hochwertige, reine Kamelienöl wird nach traditioneller chinesischer Rezeptur produziert, ist lebensmittelecht, geschmacksneutral, geruchlos und trocknet nicht. Das nicht flüchtige Kamelienöl wird traditionell als Korrosionsschutzmittel zur Pflege von Messerklingen aus Kohlenstoffstahl sowie Werkzeugen und Blankwaffen verwendet. Das niedrigviskose Öl eignet sich zudem hervorragend zur Pflege von Messergriffen aus Edelhölzern. Es zieht rasch ins Holz ein und schützt vor Nässe, Verschmutzung und UV-Strahlung. 100 ml.

Art.-Nr. 04B0175 € 19,95

18 | BÖKER ROSTRADIERER SUPER ERASER

Der vielseitige Böker Rostradierer eignet sich perfekt zum Schleifen, Scheuern, Glätten, Reinigen, und Polieren von Metalloberflächen. Feine Körnung 240. Maße: 80 x 50 x 20 mm.
Art.-Nr. 09B0304 € 14,95

1 | Böker Schlauchschal
Treebrand Green.
€ 9,95



2 | Böker Plus Knife
Guy Trucker Cap.
€ 19,95



4 | Böker Plus Black
Skull Lanyard.
€ 19,95



5 | Böker Plus
Coin Messing.
€ 14,95



3 | Böker Small
Knife Holder Set.
€ 9,95



Set aus
10 Haltern



6 | Böker Tree
Patch Red.
€ 9,95



7 | Böker Tree GITD
Patch Green.
€ 9,95

POS. 7:
LEUCHTET
IM DUNKELN

1 | BÖKER SCHLAUCHSCHAL TREEBRAND GREEN

Der praktische Böker Plus Schlauchschal ist äußerst dehnbar und kann als Halstuch, Schal, Armband, Stirnband, Haarband, Sturmhaube oder Kopftuch verwendet werden. Der vielseitig tragbare Kälte- und Sonnenschutz aus Polyester ist mit einem abstraktem Waldmuster in Grüntönen versehen und leistet als nützlicher Begleiter sowohl in der Wildnis, als auch beim Sport oder im Alltag treue Dienste. Maße: L. 45,5 cm x B. 25,5 cm.
Art.-Nr. 09B0193 € 9,95

2 | BÖKER PLUS KNIFE GUY TRUCKER CAP

Dein Statement, dein Style! Die Böker Plus Knife Guy Cap vereint lässiges Design mit höchstem Komfort. Von Abenteuer bis formell, diese Basecap macht den Anlass! Vorderseite und Schirm bestehen aus mittelschwerem Baumwoll-Twill, während die vier Panels aus atmungsaktivem Mesh-Netzgewebe für eine optimale Durchlüftung sorgen. Das gestickte 3D-Logo zeigt, welche

Leidenschaft für den erhöhten Herzschlag verantwortlich ist. Ein Muss für alle Knife Guys and Girls!
Art.-Nr. 09BP0009 € 19,95

3 | BÖKER SMALL KNIFE HOLDER SET

Set bestehend aus 10 Messerhaltern zur dekorativen Präsentation der Messersammlung in der heimischen Vitrine. Die Halter bestehen aus transparentem Acryl und sorgen aufgrund ihrer kompakten Abmessungen für eine aufgeräumte Inszenierung jedes Messers. Magnetkopf mit dem weltberühmten Böker Baum. Ges. 1,5 cm.
Art.-Nr. 099946 € 9,95

4 | BÖKER PLUS BLACK SKULL LANYARD

Hochwertiger schwarzer Böker Plus Lanyard mit detailliertem Totenkopf Bead.
Art.-Nr. 09B0773 € 19,95

5 | BÖKER PLUS COIN MESSING

Der stilvolle Böker Coin bringt ein Stück Geschichte in die heimische Kollektion und betont diskret, für welche Messermarke das Herz am höchsten schlägt. Die Sammlermünze aus Messing ist auf der Vorderseite mit dem weltberühmten Böker

Baum sowie dem Gründungsjahr 1869 verziert. Auf der Rückseite wird das erfolgreiche Applegate A-F 4.5 vom Böker Schriftzug sowie erhabenen Burgtürmen eingerahmt, die an die altherwürdigen Gemäuer Schloss Burgs an der Wupper unweit der Böker Manufaktur Solingen erinnern. Mit geriffeltem Außenrand. Durchmesser 4,2 cm.
Art.-Nr. 09B0770 € 14,95

6 – 7 | BÖKER PATCHES

Modischer Rubber Patch mit Klettertrücken. Der quadratische Gummi-Aufnäher wird von dem weltberühmten Böker Baumzeichen geziert. Anbringung per Klett an Rucksack, Jacke oder anderen geeigneten Flächen. Maße: 2,5 x 2,5 cm.

6 | BÖKER TREE PATCH RED

Art.-Nr. 090084 € 9,95

7 | BÖKER TREE GITD PATCH GREEN

Mit diskret fluoreszierendem Leuchteffekt im Dunkeln.
Art.-Nr. 090085 € 9,95



8 | Böker Plus
Adventskalender
2026 DTK.
€ 149,95



9 | Böker Plus
Adventskalender
2026 Gent.
€ 149,95



8 – 9 | BÖKER PLUS ADVENTSKALENDER 2026 – Hinter 24 Türchen verbirgt sich Tag für Tag ein weiterer Bestandteil eines voll funktionsfähigen Taschenmessers. Der komplette DIY-Messerbausatz wächst Schritt für Schritt zusammen und führt am Ende zu einem hochwertigen Taschenmesser, das sich ideal für den täglichen Einsatz eignet. Der Fokus liegt bewusst auf Zuverlässigkeit, Alltagstauglichkeit und sicherer Handhabung. Ohne vorab zu verraten, welche Materialien verwendet werden, bleibt der Überraschungseffekt bis zum letzten Türchen erhalten. **Beide Versionen sind limitiert und inklusive Schritt-für-Schritt Anleitung sowie detaillierter Youtube-Videoanleitung.**

8 | BÖKER PLUS ADVENTSKALENDER 2026 DTK – Pflichtbewusst, zuverlässig und stets bereit für den Alltag: Mit dem Böker Plus Adventskalender 2026 DTK wird die Vorweihnachtszeit zur spannenden Entdeckungsreise für Messerenthusiasten. Basierend auf dem bewährten Böker DTK (Duty Tactical Knife) verbindet dieser Adventskalender funktionale DNA mit kreativer Vorfreude. Die Öffnung des DTK erfolgt klassisch über ein Daumenloch, während der Backlock für eine sichere Verriegelung im Gebrauch sorgt. **Die Auslieferung erfolgt Anfang Oktober 2026.**
Art.-Nr. 01BP0095 € 149,95

9 | BÖKER PLUS ADVENTSKALENDER 2026 GENT – Das beliebte Gent kann in der DIY-Version als Zweihandmesser mit Nagelhaut und Backlock konfiguriert werden, womit Freunde klassischer wie moderner Klappmesser voll auf ihre Kosten kommen. Neben dem handwerklichen Erlebnis steht dabei vor allem der Spaß an Individualisierung und Technik im Vordergrund – vom ersten Bauteil bis zum letzten Handgriff. **Die Auslieferung erfolgt Anfang Oktober 2026.**
Art.-Nr. 01BP0096 € 149,95

10 | BÖKER NALGENE TRINKFLASCHE
Die klassische Weithalsflasche von Nalgene, tausendfach bewährt. Die BPA-freien Flaschen sind nicht nur extrem stabil, sondern auch temperaturfest, so dass z. B. auch kochendes Wasser direkt eingefüllt werden kann. Der weite Hals macht es leicht, z. B. Eiswürfel einzufüllen oder Filter aufzusetzen. Garantierte Dichtigkeit. Füllmenge: 1 l. Höhe 21,5 cm. Durchmesser 8,9 cm.
Art.-Nr. 09B0360 € 24,95

10 | Böker Nalgene Trinkflasche.
€ 24,95



11 | Böker
Emaille Tasse.
€ 14,95

11 | BÖKER EMAILLE TASSE
Für das wohlverdiente Heiß- oder Kaltgetränk in der Natur darf die Böker Emaille-Tasse auf keinen Fall fehlen. In bruchfester, nickelfreier Metallbauweise gefertigt, ist der Becher mit einer klassischen schwarzen Emaille-Schmelzschicht mit abgesetzter, weißer Innenseite versehen und dadurch äußerst kratzfest, schmutzabweisend, säureresistent, geschmacks- und geruchsneutral und somit problemlos für die Spülmaschine geeignet. Geziert vom weltbekannten Böker Baum Logo sowie dem von Leidenschaft getragenen Leitspruch ist die Böker Emaille-Tasse der klare Heimvorteil bei jedem Auswärtsspiel im Grünen. Füllmenge: 350 ml.
Art.-Nr. 09B0185 € 14,95

12 | BÖKER SNAC PAC BLACK
Das vollwertige und funktionale Picknick-Essbesteck besteht aus einem Messer (420er



12 | Böker
Snac Pac Black.
€ 9,95

Edelstahl), Gabel und Dessertlöffel, die kompakt vor und nach dem Gebrauch in einem Kunststoffköcher aufbewahrt werden. Inkl. wiederbefüllbaren Salz- und Pfefferstreuern. Das ideale Besteck für unterwegs. Gew. 70 g.
Art.-Nr. 03B0800 € 9,95

BÖKER BRLW RICHLITE RED FACHHANDELSMESSER 2026

Das Böker BRLW Richlite Red Fachhandelsmesser 2026 ist ein exklusives Sammlermesser, das modernes Design, hochwertige Materialien und traditionelle Solinger Handwerkskunst vereint. Das Einhand-Taschenmesser wird weltweit streng auf 500 Exemplare limitiert gefertigt und ist ausschließlich über den Fachhandel erhältlich. Die Droppoint-Klinge aus MagnaCut mit einer Härte von 62 HRC ± 1 bietet exzellente Schnitthaltigkeit, hohe Zähigkeit und sehr gute Korrosionsbeständigkeit. Das schwarze PVD-Finish verleiht dem Messer eine moderne, elegante Anmutung. Die Klinge öffnet komfortabel über den Flipper, während der Liner Lock für eine sichere Verriegelung sorgt. Der rote Richlite-Griff setzt einen markanten Akzent und überzeugt durch angenehme Haptik, Stabilität und Widerstandsfähigkeit. Jedes Exemplar wird von Hand bei Böker in Solingen gefertigt. Ausgeliefert wird das Sammlermesser mit der Böker ADK Coin (Annual Dealer Knife) sowie einem hochwertigen Filz-Etui. Ges. 15,4 cm. Kl. 6,55 cm. Stärke 2,5 mm. Gew. 77 g. Art.-Nr. 110673 € 199,95

NEU



EXKLUSIV ERHÄLTICH IM
STATIONÄREN FACHHANDEL.
► Jetzt Fachhändler finden!

LIMITIERT AUF
500 EXEMPLARE

Hinweis! Abgabe von Schwertern, Dolchen und Springmessern nur an Personen mit vollendetem 18. Lebensjahr. Der Besitz von Spring- und Automatikmessern erfordert zusätzlich ein berechtigtes Interesse. Für diesen Katalog gilt: Eventuelle Preisänderungen und technische Änderungen vorbehalten. Irrtümer und Druckfehler nicht ausgeschlossen.

BÖKER & SOCIAL MEDIA

Wir möchten Sie weiterhin mit unserer Leidenschaft für außergewöhnliche Messer begeistern. Abonnieren Sie unseren Newsletter oder folgen Sie uns auf Facebook, Instagram, X oder YouTube, um Einblicke in die Welt der Messer zu erhalten.



BokerDeSolingen



boekeroutdoor
messershop_boker.de



boker_knives
messershop_boker.de



BokerKnives

REGELMÄSSIG
NEUE INHALTE!



 **BÖKER**

Schützenstraße 30 | 42659 Solingen
Tel.: +49 (0) 212 / 40 12 -30

info@boker.de
www.boker.de